

---

# Impresora Multifunción A4

## Manual del usuario

---

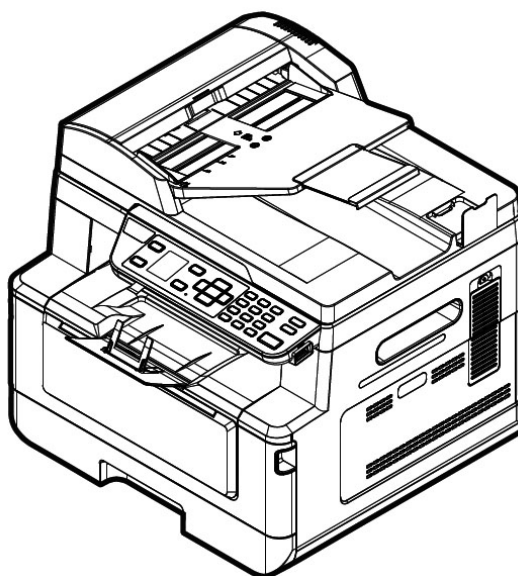

**Avision Inc.**

## **Marcas registradas**

Microsoft es una marca registrada de Microsoft Corporation de U.S.A.

Windows 7, Windows 8 y Windows 10, 11 son marcas registradas o marcas comerciales de Microsoft Corporation en Estados Unidos y/o en otros países.

Energy Star® es una marca comercial registrada en los Estados Unidos.

Otros productos o nombres de compañías son marcas registradas de sus respectivos dueños.

## **Registro de propiedad literaria**

Todos los derechos reservados. No se podrá reproducir o transmitir por ningún medio o de ninguna manera: electrónica o mecánica, fotocopiado o grabación, guardado en un sistema de almacenamiento de datos o traducción a cualquier idioma, de ninguna parte de este manual sin la expresa autorización por escrito de Avision Inc.

Materiales digitalizados con este producto podrían estar protegidos por leyes gubernamentales y otras regulaciones, tales como son los derechos de autor, El cliente es el único responsable de acatar dichas leyes y regulaciones.

## **Garantía**

La información en este documento está sujeta a cambios sin previa notificación.

Avision no garantiza en ninguna forma este material, incluyendo, pero sin limitarse a, las garantías pertinentes para un propósito particular.

Avision no se hace responsable por errores contenidos en el mismo o por accidentes o daños consecuentes en conexión con el equipo, su desempeño o el uso de este material.

## **Declaración de interferencia de frecuencias radiales FCC**

Este equipo ha sido probado y se ha concluido que cumple con las restricciones para un componente digital clase B. Pertinente a la parte 15 de las reglas del FCC. Estas restricciones están diseñadas para proveer una protección razonable contra interferencias nocivas en una instalación residencial. Este equipo genera, usa y puede irradiar energía de frecuencias radiales y si no se instala y usa en acordaría con las instrucciones, podría causar interferencias nocivas a las comunicaciones radiales. Sin embargo, no hay garantía de que no ocurrirá interferencia en una instalación específica. Si este equipo no causar interferencias perjudiciales a la recepción de radio y televisión, las cuales pueden ser determinadas encendiendo y apagando el equipo, se le recomienda al usuario intentar corregir las interferencias tomando una o más de las siguientes medidas:

- \* Reoriente o cambie de lugar la antena de recepción.
- \* Incremente la distancia entre el receptor y el equipo.
- \* Conecte el equipo en una toma de corriente en un circuito diferente al que esté conectado el receptor.
- \* Si necesita ayuda, consulte a su proveedor o a un técnico de radio/televisión capacitado.



## **Aviso de regulación de la Unión Europea**

Los productos que lleven la marca CE cumplen con las siguientes directivas de la UE:

- Directiva de bajo voltaje 2014/35/EC.
- Directiva EMC 2014/30/EC
- Directiva de restricción de uso de ciertas sustancias peligrosas (RoHS) 2011/65/EU
- RED (Directiva de Equipos de Radio) 2014/53/CE

Este producto satisface los límites de la Clase B de EN55032, EN55035 y de los requisitos de seguridad de EN62368-1.

\* Esta máquina está certificada como producto Laser Clase 1. Esto significa que esta máquina no produce radiación láser peligrosa.

## Eliminación de residuos de aparatos eléctricos y electrónicos por parte de usuarios domésticos en la Unión Europea



Este símbolo en el producto o en el embalaje indica que no se puede desechar el producto junto con los residuos domésticos. Por el contrario, si debe eliminar este tipo de residuo, es responsabilidad del usuario entregarlo en un punto de recolección designado de reciclado de aparatos electrónicos y eléctricos. El reciclaje y la recolección por separado de estos residuos en el momento de la eliminación ayudará a preservar recursos naturales y a garantizar que el reciclaje proteja la salud y el medio ambiente. Si desea información adicional sobre los lugares donde puede dejar estos residuos para su reciclado, póngase en contacto con las autoridades locales de su ciudad, con el servicio de gestión de residuos domésticos o con la tienda donde adquirió el producto.

## Información de seguridad

Cuando utilice este equipo, deberá seguir siempre las siguientes precauciones de seguridad.

### Seguridad durante su uso

En este manual, se utilizan los siguientes símbolos importantes:



**ADVERTENCIA:**

Indica situaciones que pueden resultar peligrosas en las que, si no se siguen las instrucciones, podrían producirse graves daños o, incluso, la muerte.



**PRECAUCIÓN:**

Indica una situación que puede ser peligrosa en la que, si no se siguen las instrucciones, podrían producirse daños menores o moderados o daños materiales.

**Importante:**

Indica restricciones y requisitos de uso. Lea y siga estas instrucciones para garantizar un uso adecuado y evitar daños en la máquina.

**Nota:**

Indica una explicación o aclaración adicional. Le recomendamos encarecidamente que lo lea.

 **ADVERTENCIA:**

Para evitar el riesgo de que se produzcan descargas eléctricas o incendios, no quite ninguna cubierta ni ningún tornillo que no se especifique en este manual.



**⚠ PRECAUCIÓN:**

- ✓ Para reducir el riesgo de incendio, utilice solamente un cable de comunicaciones AWG n.º 26 u otro de calibre mayor.
- ✓ Desconecte el enchufe del cable de alimentación tirando del enchufe, y no del cable.

## Aviso

### Importante

- No realice copias de ningún elemento cuya copia esté prohibida por ley.
- La copia de los siguientes elementos normalmente está prohibida por las leyes locales: Efectos bancarios, timbre fiscal, bonos, certificados de acciones, giros bancarios y cheques.

The following symbols indicate that the related section includes safety warnings. Specific points of attention are indicated inside the symbol.



[Advertencia general]



[Advertencia de alta temperatura]



[Advertencia de peligro de descarga eléctrica]

Los siguientes símbolos indican que la sección relacionada incluye información sobre acciones prohibidas. Los detalles de la acción prohibida se indican dentro del símbolo.



[Aviso de acción prohibida]



[Desmontaje prohibido]

Los siguientes símbolos indican que la sección relacionada incluye información sobre las acciones que deben realizarse. Los detalles de la acción requerida se indican dentro del símbolo.



[Alerta de acción requerida]









[Retire el enchufe de la toma de corriente]





## Instalación y entorno operativo



### Advertencia









|  |   |
|--|---|
| No instale el equipo cerca de unidades de luz solar directa, calefacción o aire acondicionado. La luz solar directa o las altas temperaturas pueden dañar la máquina.  |    |
| No instale el equipo en un lugar húmedo o polvoriento. Si se adhiere polvo o polvo al enchufe de alimentación, límpielo para evitar incendios o descargas eléctricas.  |    |
| Mantenga el orificio de ventilación en la parte posterior de la impresora a una distancia de al menos 10 cm de la pared para evitar el sobrecalentamiento y el fuego.  |    |
| No coloque ni almacene el dispositivo: <ul style="list-style-type: none"> <li>● al aire libre</li> <li>● Cerca de suciedad o polvo excesivo, agua o fuentes de calor</li> <li>● En lugares sujetos a choques, vibraciones, alta temperatura o humedad, luz solar directa, fuentes de luz fuertes o cambios rápidos de temperatura o humedad</li> </ul> |  |
| Coloque el equipo de manera segura en una superficie plana y uniforme. Las superficies inclinadas o desiguales pueden causar problemas mecánicos o de alimentación del papel.  |  |
| No coloque el dispositivo sobre mesas de racks o pendientes. No coloque el dispositivo en una superficie inestable. El dispositivo podría caerse y provocar lesiones.  |  |
| Coloque el dispositivo lo suficientemente cerca de la computadora para que el cable de interfaz pueda llegar fácilmente entre el dispositivo y la computadora.   |   |
| No coloque una taza de café, jarrón u otro recipiente lleno de líquido en la máquina. El derrame puede dañar las piezas eléctricas y el aislamiento de la máquina.   |  |
| Hacer un buen uso del papel reciclado durante la impresión.  |   |







 **Precaución**

|  |   |
|--|---|
| Coloque el dispositivo en un área independiente y bien ventilada.  |  |
| Coloque el dispositivo en un lugar con buenas condiciones ambientales. Operar la máquina más allá de la temperatura y humedad recomendadas puede provocar un incendio eléctrico. |  |
| No coloque objetos pesados sobre la unidad. Puede causar desequilibrio y el dispositivo puede caerse. Esto puede provocar lesiones.  |  |
| No coloque el dispositivo en ninguna posición que pueda obstruir la salida de la unidad, ya que podría causar atascos de papel.  |  |





**Información de seguridad durante la operación**

 **Advertencia**

|   |   |
|---|---|
| Para evitar incendios, no utilice aerosoles inflamables cerca de la máquina.  |    |
| Nunca intente abrir ninguna cubierta fija. De lo contrario, existe peligro de descarga eléctrica, incendio y rayo láser y puede causar ceguera.   |   |
| Nunca desmonte, modifique ni intente reparar el dispositivo o la opción del dispositivo usted mismo, excepto como se explica específicamente en la documentación del dispositivo. Esto podría causar incendios, descargas eléctricas o lesiones.  |  |
| No intente alterar la máquina o sus partes. Evite el contacto con la parte interna de alto voltaje o el rayo de luz láser, ya que podría provocar una descarga eléctrica o ceguera.   |  |
| Si este producto se calienta demasiado o emite humo, o tiene un olor o ruido inusual, apague el interruptor de alimentación de inmediato, desenchufe el cable de alimentación de la toma de corriente y luego llame a su representante de servicio autorizado. Si continúa usándolo tal como está, podría producirse un incendio o una descarga eléctrica.                                    |  |
| Tenga cuidado de no dejar caer clips de papel, grapas u otros objetos metálicos en la máquina.  |  |
| El interior de este producto tiene áreas sujetas a altas temperaturas, que pueden causar quemaduras. Cuando compruebe que el interior de la unidad no funciona correctamente, como por ejemplo una alimentación incorrecta del papel, no toque las ubicaciones (alrededor de la unidad de fusión, etc.) que se indican mediante "¡Precaución! Etiqueta de precaución "Superficie caliente".   |  |
| En condiciones normales, las pequeñas cantidades de gas ozono producidas por la máquina son inofensivas. Sin embargo, si la máquina se utiliza durante un período prolongado o dentro de una habitación pequeña, debe asegurarse de que el área esté adecuadamente ventilada. Ventile también la habitación si nota que la máquina huele después de un período de uso frecuente o prolongado. |  |

|   |   |
|---|---|
| No intente retirar las cubiertas y los paneles que se han fijado al producto. Algunos productos tienen una parte de alto voltaje o una fuente de haz LSU en el interior que podría causar una descarga eléctrica o ceguera.   |    |
| No modifique este producto, ya que podría producirse un incendio, una descarga eléctrica o una avería. Si el producto emplea un cabezal de impresión LPH, la fuente del haz de LPH podría causar ceguera.   |    |
| Si este producto se ha caído o su cubierta está dañada, apague inmediatamente el interruptor de alimentación, desenchufe el cable de alimentación de la toma de corriente y llame a su representante de servicio autorizado. Si continúa usándolo tal como está, podría producirse un incendio o una descarga eléctrica.  |    |
| Tome las medidas de emergencia apropiadas cuando ocurran las siguientes condiciones. <ul style="list-style-type: none"> <li>• Cuando el tóner penetre en sus ojos, lávese con agua hasta que sus ojos no estén doloridos. Si la situación es grave, consulte a un médico para recibir tratamiento.</li> <li>• Cuando el tóner entre en contacto con su piel, lávelo con jabón y enjuáguelo.</li> <li>• Cuando se encuentre en la entrada de tóner, deje la ubicación del polvo inmediatamente y enjuague con abundante agua.</li> <li>• Cuando el tóner está en el abdomen, escúpalo y consulte a un médico.</li> </ul> |    |
| No utilice el dispositivo con las manos mojadas.  |   |
| Desenchufe el dispositivo y el cable USB, y remita el servicio al personal de servicio calificado bajo las siguientes condiciones: <ul style="list-style-type: none"> <li>• El líquido ha entrado en el dispositivo.</li> <li>• El objeto ha entrado en el dispositivo.</li> <li>• Se ha caído el dispositivo o se ha dañado la carcasa.</li> <li>• El dispositivo no funciona normalmente (es decir, aspecto de humo, olor extraño, ruido extraño, etc.) o muestra un cambio notable en el rendimiento.</li> </ul>   |  |

 **Precaución**

|   |   |
|---|---|
| Cuando haya papel atascado dentro de la máquina, asegúrese de retirarlo completamente. El papel restante en la máquina puede provocar un incendio. Cuando el papel esté pegado a un área invisible o difícil de ver, no lo retire por la fuerza para evitar lesiones y contacte al personal de servicio o al distribuidor para obtener ayuda. |  |
| La temperatura en el interior de la máquina puede ser muy alta. Cuando se libere el atasco de papel, observe las etiquetas de advertencia y no lo toque para evitar quemaduras. Se recomienda eliminar el atasco después de que la máquina se haya enfriado.  |  |
| Al eliminar atascos de papel, consulte las instrucciones en este manual.  |  |
| Cuando utilice una gran cantidad de copias de la máquina durante mucho tiempo, mantenga el flujo de aire interior. De lo contrario puede sentir un dolor de cabeza.   |  |
| Desenchufe el cable de alimentación del dispositivo y el cable USB antes de limpiarlo.  |  |

## Sobre los Consumibles



### Advertencia

|   |  |
|---|--|
| <p>No coloque ni almacene el dispositivo:</p> <ul style="list-style-type: none"> <li>• al aire libre</li> <li>• Cerca de suciedad o polvo excesivo, agua o fuentes de calor</li> <li>• En lugares sujetos a choques, vibraciones, alta temperatura o humedad, luz solar directa, fuentes de luz fuertes o cambios rápidos de temperatura o humedad</li> </ul> |  |
| <p>No arroje el cartucho de tóner al fuego. Después de que el tóner que queda en el crisol entre en contacto con el fuego, el polvo puede explotar y causar lesiones personales.</p>  |  |



### Precaución



|  |  |
|--|--|
| <p>No deseche los cartuchos de tóner desechados. Ponga los cartuchos de tóner usados en las bolsas de plástico suministradas y devuélvalos al distribuidor o al personal de servicio. (Para las ubicaciones de servicio al cliente en la empresa, consulte nuestro sitio web). Este último reciclará el cartucho de tóner usado de acuerdo con las regulaciones pertinentes.</p> |  |
| <p>Los consumibles usados deben desecharse de manera adecuada y de acuerdo con las regulaciones ambientales locales, o deben ser desechados por el distribuidor designado por la compañía.</p>   |  |

## Información de seguridad Al usar el cable de alimentación y el cable USB





### Advertencia

|   |  |
|---|--|
| <p>Enchufe firmemente el cable de alimentación en la toma de corriente. No toque las clavijas del enchufe del cable de alimentación con ningún objeto metálico, ya que pueden tocar puntos de voltaje peligroso o cortocircuito. Esto puede provocar incendios, descargas eléctricas o lesiones. De lo contrario, podría producirse un incendio o una descarga eléctrica.</p> |  |
| <p>Antes de desconectar el enchufe, apague la máquina. Asegúrate de que tus manos estén secas. Sostenga el enchufe, no su cable, cuando lo desconecte del receptáculo.</p>  |  |
| <p>No comparta la alimentación con otros dispositivos de alta potencia, ya que esto podría provocar un incendio o una descarga eléctrica.</p>   |  |
| <p>No utilice cables de extensión, ya que esto podría provocar un incendio o una descarga eléctrica.</p>  |  |
| <p>Utilice siempre la fuente de alimentación de CA correcta. Para futuros transportes y manipulaciones, conserve todos los materiales de embalaje de este producto.</p>   |  |

|   |   |
|---|---|
| Use solo el cable USB que viene con su dispositivo y evite las abrasiones, cortes, deshilachados, engarzados y retorcidos. El uso de cualquier otro cable USB podría provocar incendios, descargas eléctricas o lesiones.   |  |
| No coloque ni almacene el dispositivo: <ul style="list-style-type: none"> <li>• Aire al aire libre</li> <li>• Cerca de suciedad o polvo excesivo, agua o fuentes de calor</li> <li>• En lugares sujetos a choques, vibraciones, alta temperatura o humedad, luz solar directa, fuentes de luz fuertes o cambios rápidos de temperatura o humedad</li> </ul> |  |
| Mantenga el cable USB suministrado, etc., en un lugar fuera del alcance de los niños para evitar el riesgo de lesiones.   |   |
| Coloque los materiales de embalaje, como las bolsas de plástico suministradas, en un lugar que los niños no puedan obtener o desechar para evitar el riesgo de asfixia.   |   |



### Precaución

|  |   |
|--|---|
| Si no está utilizando el dispositivo durante mucho tiempo, retire el cable USB del conector.   |    |
| Este producto tiene un modo de ahorro de energía y un modo de espera. El estado de energía cero solo se puede lograr cuando el producto está conectado sin alimentación de entrada externa.  |   |
| Al menos cada año, desconecte el cable de alimentación de la toma de corriente de la pared para verificar si el cable de alimentación está expuesto, dañado, agrietado, abollado, caliente, deformado por pin o quemado. Si existen estas condiciones, no vuelva a utilizar el cable de alimentación y póngase en contacto con el personal de servicio autorizado o el distribuidor. |  |
| Asegúrese de que el cable de alimentación esté enchufado a un tomacorriente con conexión a tierra, de lo contrario podría provocar un incendio o una descarga eléctrica.   |   |
| Asegúrese de enchufar completamente el cable de alimentación a un tomacorriente de pared. Si no se inserta completamente, se pueden producir conexiones inestables y la acumulación de calor, creando una condición insegura.  |   |
| Cuando desconecte el cable de alimentación de la toma de corriente, asegúrese de tirar del enchufe, no del cable de alimentación, ya que esto puede dañar el cable de alimentación y provocar un incendio o una descarga eléctrica.  |  |
| Para reparar la máquina, asegúrese de desconectar el cable de alimentación de la toma de corriente de la pared.  |   |
| Asegúrese de que el cable de alimentación esté firmemente sujeto y no se tropiece.   |   |

### Instrucciones de seguridad

Esta impresora es una impresora de páginas que funciona mediante un cabezal de impresión LSU (Laser Scanning Unit). No existe la posibilidad de que se produzca ningún riesgo provocado por el cabezal de impresión LSU, siempre que la impresora se utilice de acuerdo a las instrucciones incluidas en este manual. Debido a que la radiación emitida por el cabezal de impresión LSU está totalmente bloqueada por las carcasas protectoras y las cubiertas externas, los haces de luz LSU no pueden escaparse de la máquina durante ninguna fase de uso del usuario.

# 1. Descripción general

---

## Introducción

Enhorabuena por la compra de su impresora multifunción de Avision. Esta impresora multifunción es el producto más innovador de Avision que integra las funciones de escanear, copiar, imprimir, y correo electrónico en una unidad. Este producto admite tamaños de documentos hasta el tamaño legal.

Además, gracias al puerto de red ubicado en la parte trasera de la máquina, el producto es capaz de funcionar como una impresora en red. Con su pantalla LED a color y su panel de control fácil de usar, es tan sencillo realizar copias como lo haría normalmente en una fotocopiadora común.

- **Alimentador automático de documentos:** El Alimentador automático de documentos permite copiar y escanear por una cara documentos de varias páginas.
- **Wi-Fi:** Si su modelo viene con un dongle Wi-Fi, el producto le permite conectarlo a su ordenador a través de una conexión inalámbrica. Asimismo, si ha instalado una aplicación MB en sus dispositivos móviles, el producto le permite escanear y recibir las imágenes escaneadas desde un dispositivo móvil.

## Características

### **Varias funciones avanzadas de copiado**

El producto está diseñado con varias funciones avanzadas de copiado que incluyen copia de tarjetas de identificación, ahorrador de papel para copiar documentos de varias páginas en una misma hoja, etc.

### **Imprimir:**

Cuando el producto está conectado a un ordenador a través de la interfaz USB o un puerto de red, es capaz de imprimir por ambas caras a través de un ordenador que se encuentre en la red.

### **Escanear a correo electrónico, USB, FTP o CIFS )**

El producto ofrece una tecnología de envío de documentos sin precedentes, ya que transmite documentos en papel de forma electrónica en Internet a varios destinos, incluyendo direcciones de correo electrónico, la memoria de la impresora multifunción, una unidad flash USB (admite los tipos de partición FAT16/FAT32), servidores FTP o el ordenador de otra persona que se encuentre en la red. La nueva forma de distribuir documentos es más rápida, más económica y más segura que cualquiera de los métodos tradicionales como correo o mensajería.

**Escanear:**

Cuando el producto está conectado a un ordenador y el controlador de escáner está instalado en un ordenador conectado a través de un puerto USB, puede utilizarse como un escáner completo para capturar fotografías o documentos en su ordenador.

**Administración del dispositivo de forma remota a través de la página web incrustada**

El producto proporciona una página web incrustada para permitir al administrador del sistema monitorizar el producto de forma remota administrando una libreta de direcciones, consultando el estado de los consumibles del cartucho de tóner, etc.



## Vista externa

---

### Vista frontal

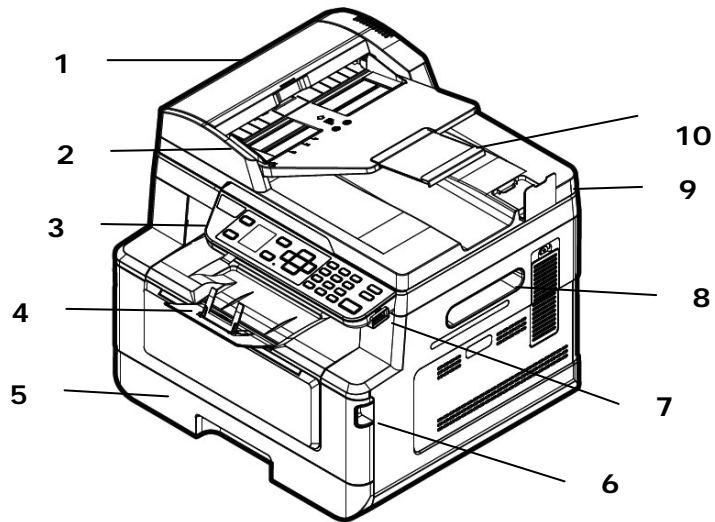

|   |   |
|---|---|
| 1. Alimentador automático de documentos | 6. Asa de la cubierta frontal                 |
| 2. Guía del papel                       | 7. Puerto USB (unidad flash USB, FAT16/FAT32) |
| 3. Panel de control                     | 8. Asa de la cubierta lateral                 |
| 4. Tope del papel                       | 9. Cubierta para documentos                   |
| 5. Bandeja de papel principal           | 10. Extensión                                 |

## Vista posterior

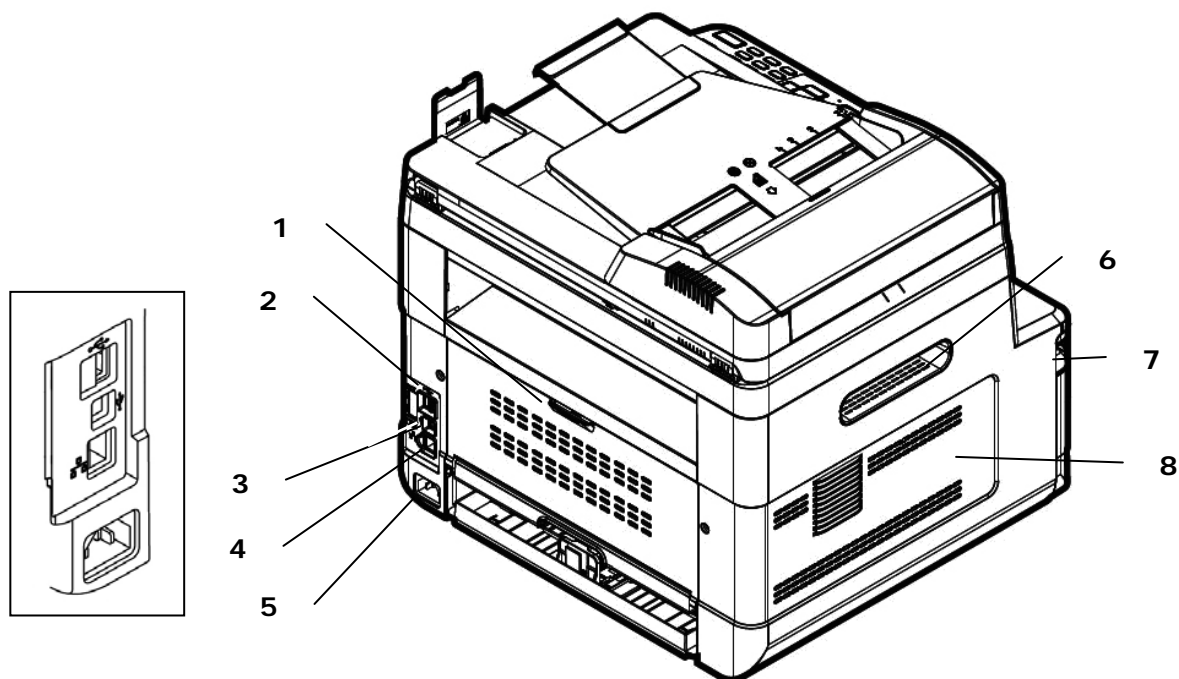

|                               |                               |
|-------------------------------|-------------------------------|
| 1. Asa de la cubierta trasera | 5. Toma de corriente          |
| 2. Puerto USB (Tipo A)        | 6. Asa de la cubierta lateral |
| 3. Puerto USB (Tipo B, al PC) | 7. Asa de la cubierta frontal |
| 4. Puerto de red              | 8. Cubierta lateral           |

## Contenido del paquete

---

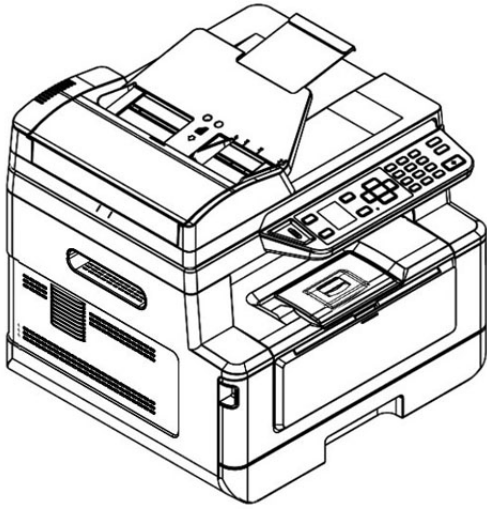

Unidad principal



CD-ROM (que incluye controlador y manual de usuario)

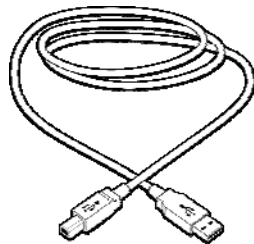

Cable USB

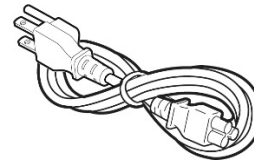

Cable de alimentación

## Panel de control

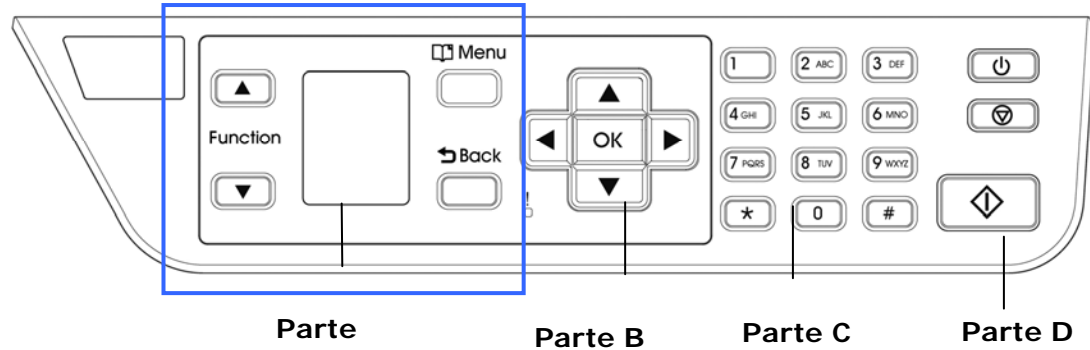

### Parte A:

|                                  |   |
|----------------------------------|---|
| <b>Function ▲/▼</b>              | Se utiliza para seleccionar un modo de funcionamiento.                                  |
| <b>LCD screen (Pantalla LCD)</b> | Se utiliza para mostrar información y proporcionar acceso a las funciones del producto. |
| <b>Menu (Menú)</b>               | Se utiliza para entrar en el modo de Menú.  |
| <b>Back (Atrás) ↶</b>            | Se utiliza para volver al nivel anterior.   |

### Parte B: Teclas de función

|                            |  |
|----------------------------|--|
| ◀                          | <ul style="list-style-type: none"> <li>Se utiliza para desplazarse hacia atrás en la selección del menú.</li> <li>Se utiliza para eliminar texto cuando se escribe un texto.</li> </ul>                    |
| ▶                          | <ul style="list-style-type: none"> <li>Se utiliza para desplazarse hacia adelante en la selección del menú.</li> <li>Se utiliza para añadir un espacio a la derecha cuando se escribe un texto.</li> </ul> |
| <b>OK (Aceptar)</b>        | Se utiliza para confirmar una selección en el modo Menu (Menú).  |
| <b>▲ / ▼</b>               | Se utilizan para mostrar o seleccionar una opción.   |
| <b>LED Light (Luz LED)</b> | Se utiliza para indicar el estado de la máquina.   |

## Parte C: Numeric/Character Keypad (Teclado de caracteres/Numérico)

Se utilizan para introducir el número de copias.

## Parte D: Botón Start (Iniciar) y otros botones

Se utilizan para seleccionar el botón Start (Iniciar) para ejecutar las funciones de copiar, escanear, fax, correo electrónico o archivado.





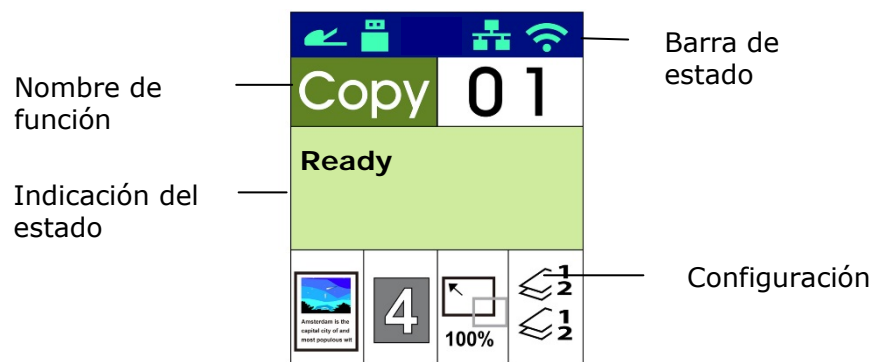









|  |
|--|
| <b>Power (Alimentación):</b> Presione para encender la máquina.                      |
| <b>Stop (Detener)/Cancel (Cancelar):</b> Presione para pausar un trabajo en curso.   |
| <b>Start (Iniciar):</b> Presione para iniciar una copia, escanear a, u otro trabajo. |

## Pantalla LCD y barra de estado



### Barra de estado

| Icono | Nombre     | Color de la luz LED/Indicación del estado |  |
|-------|------------|---|--|
|       | Modo Wi-Fi |   | Un icono verde indica que la conexión es correcta.           |
|       |            |   | Un icono gris indica que se está obteniendo la dirección IP. |
|       |            | No se ve nada en la pantalla.             | No hay llave USB Wi-Fi                                       |

|   |  |   |  |
|---|--|---|--|
|    | <p>Modo PA<br/>Wi-Fi</p>                         |    | <p>Un icono verde indica que la conexión es correcta.</p>  |
|   |  |    | <p>Un icono gris indica que se está obteniendo la dirección IP.</p>  |
|   |  | <p>No se ve nada en la pantalla.</p>  | <p>No hay llave USB Wi-Fi o el modo PA Wi-Fi está desactivado.</p>   |
|    | <p>Modo Ethernet</p>                             |    | <p>Un icono verde indica que la conexión es correcta.</p>  |
|   |  |    | <p>Un icono gris indica que no hay conexión del cable de red.</p>  |
|   |  |    | <p>Se ha proporcionado una dirección IP automática al dispositivo porque el servidor DHCP no funciona. Sin embargo, la conexión de red solamente se limita a la red de área local (LAN).</p> |
|  | <p>Modo USB</p>                                  |    | <p>Un icono verde indica que la conexión es correcta.</p>  |
|   |  |    | <p>Un icono gris indica que no hay conexión.</p>   |
|  | <p>Modo Alimentador automático de documentos</p> |    | <p>Un icono gris indica que hay papel en el alimentador automático de documentos.</p>  |
|   |  |    | <p>Un icono blanco indica que no hay papel en el alimentador automático de documentos.</p>   |
|   |  |    | <p>Un icono gris indica que no hay conexión.</p>   |
|  | <p>Alta temperatura</p>                          | <p>La temperatura dentro de la impresora es demasiado alta. Cada impresión del lado posterior se detendrá durante 6 segundos y luego continuará imprimiendo.</p> <p>Después de que la máquina ha estado inactiva durante 30 minutos y la temperatura ha descendido a grados normales, el ícono [Temperatura alta] desaparecerá.</p> |  |

## 2. Instalar la máquina

---

### Precauciones

- No instale el equipo cerca de aparatos de aire acondicionado o calefactores.
- No instale el equipo en lugares con humedad o polvo.
- Coloque el equipo en una zona apartada con buena ventilación.
- El equipo cuenta con el modo de suspensión y el modo de ahorro de energía.  
El equipo no puede alcanzar el estado de consumo cero de energía hasta que no esté conectado a ninguna fuente de alimentación externa.
- Asegúrese de que utiliza la fuente de alimentación de CA correcta.
- Conserve la caja y los materiales de embalaje por si necesita enviarlo.

### Espacio Operativo

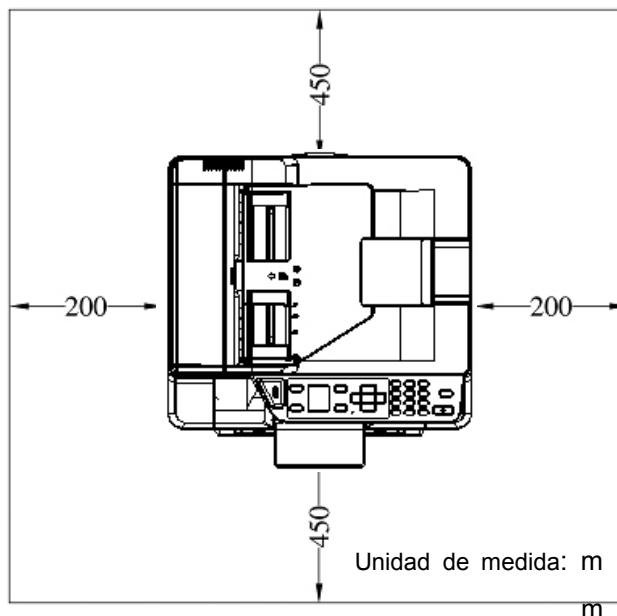

Dimensiones (An x Fo x Al): 404 x 380 x 366 mm

## Extracción de los materiales de embalaje

Retire los materiales de embalaje, incluidas las bolsas de plástico y las cintas adhesivas del producto.

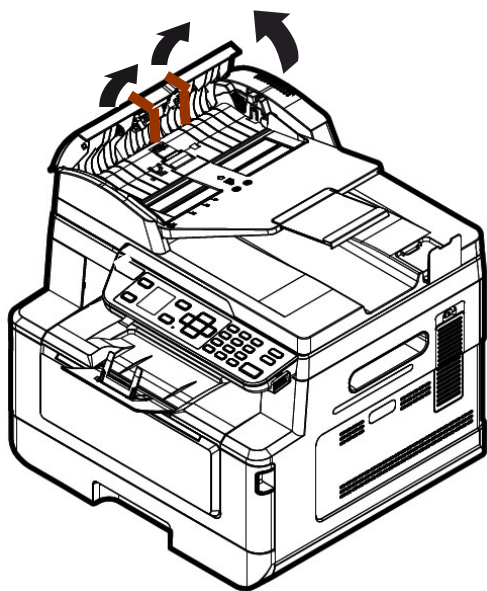
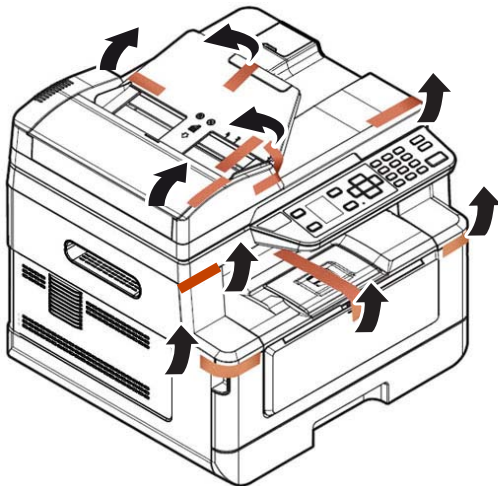



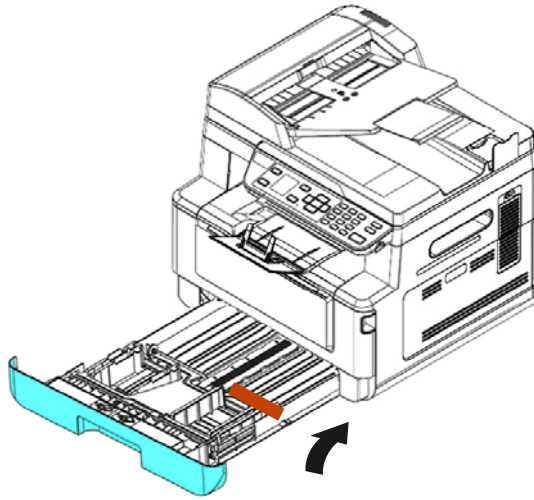

Tira de la bandeja y retira la cinta.

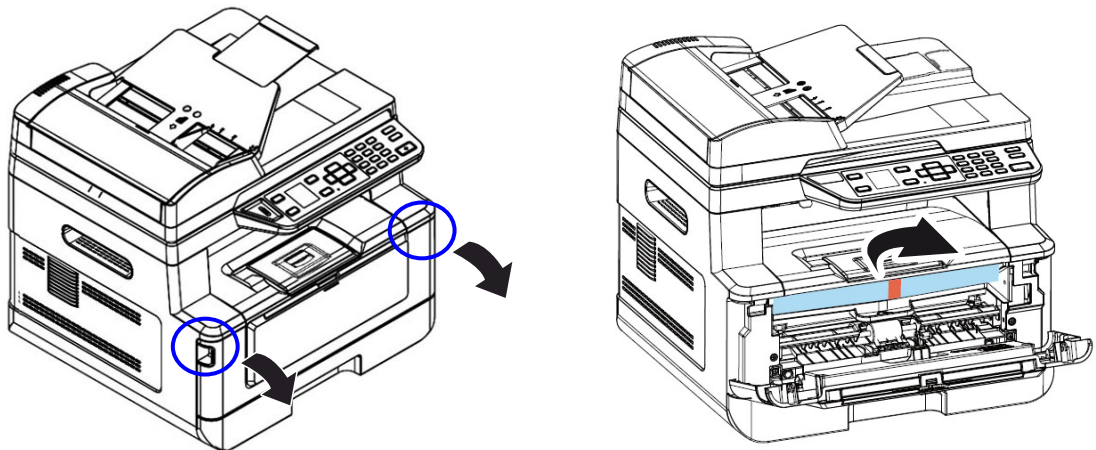

Abra la cubierta frontal y retire el material de embalaje.

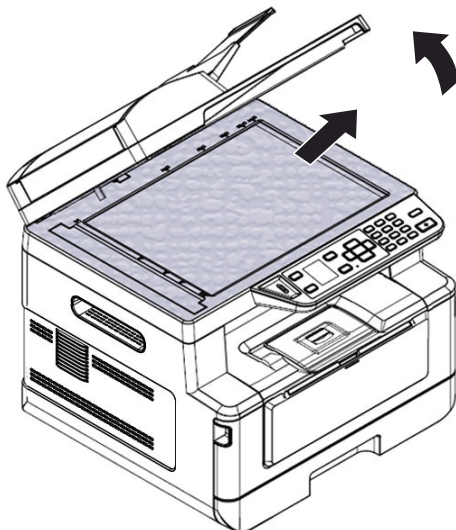

Abra la cubierta de documentos y retire el material de embalaje.

## Retire los espaciadores

1. Abra la tapa trasera tirando del asa de la tapa trasera.
2. Retire los espaciadores de ambos lados como se ilustra.

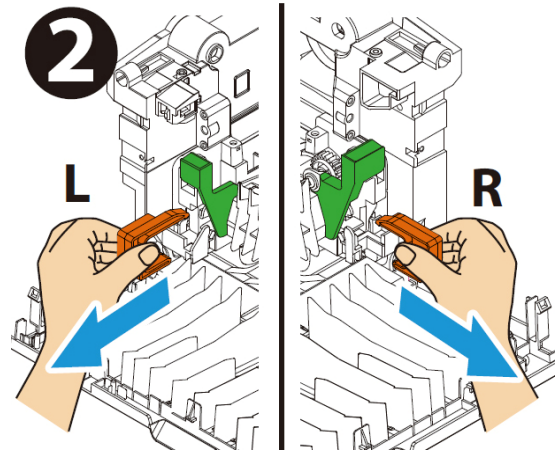
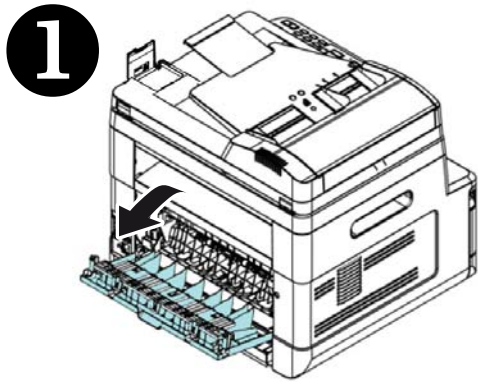

## Quitar las cintas del cartucho de tóner



### ¡Advertencia!

- Tenga cuidado de no inhalar el tóner.
- Si el tóner entra en contacto con su ropa u otros tejidos, limpie el tóner con un paño seco. Lave las prendas o tejidos en agua fría y déjelas secar al aire libre.
- Para evitar problemas de calidad de impresión, NO toque los rodillos del tóner.
- Para evitar dañar el cartucho de tóner, no lo deje expuesto más de unos minutos.

## Instalar el cartucho de tóner

Siga estos pasos para instalar el cartucho de tóner:

1. Abra la cubierta frontal tirando de las asas ubicadas a ambos lados tal y como se indica.

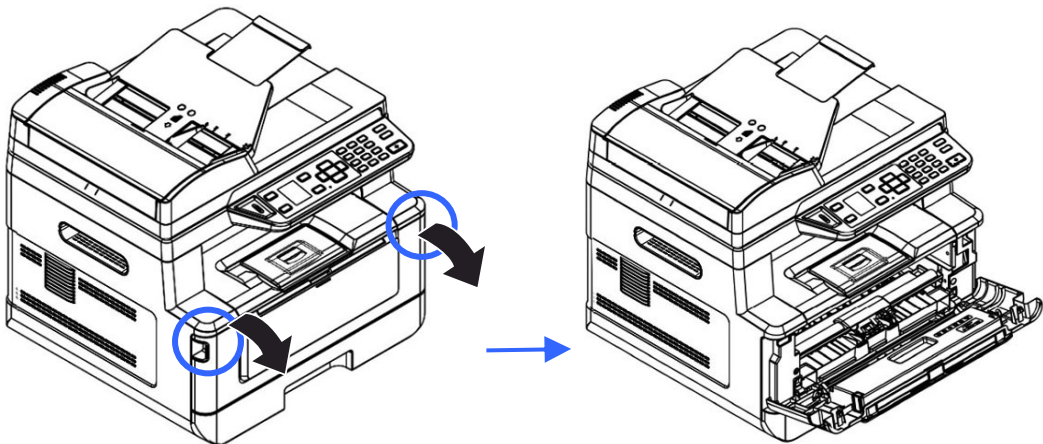

4. Levante el asa de la unidad del tambor y tire de ella hacia fuera tal y como se muestra.

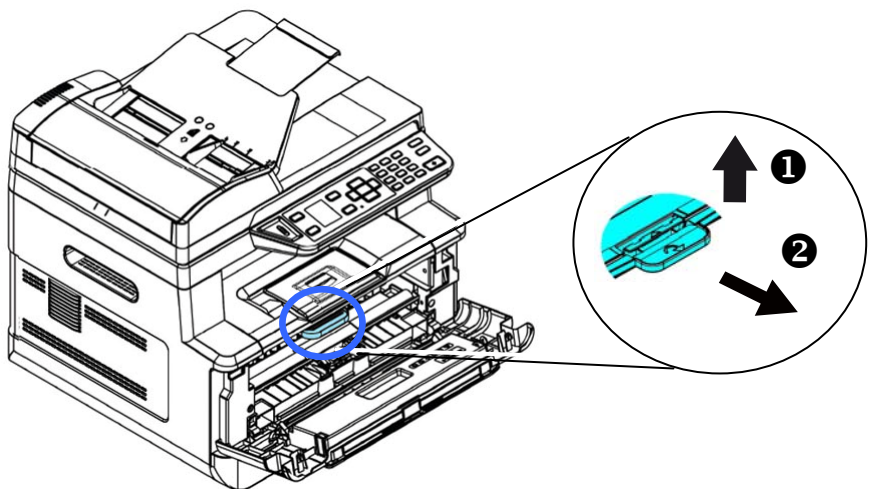

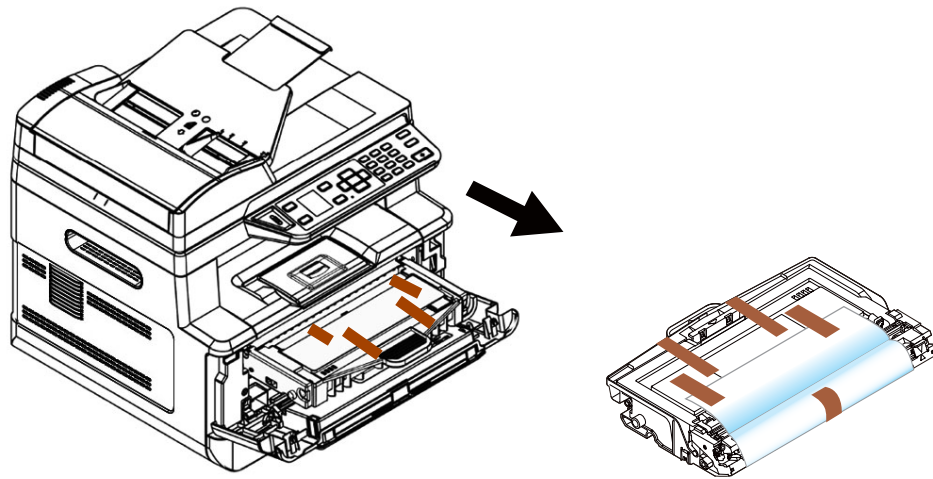

5. Retire la cinta protectora y la etiqueta de la unidad de tambor.

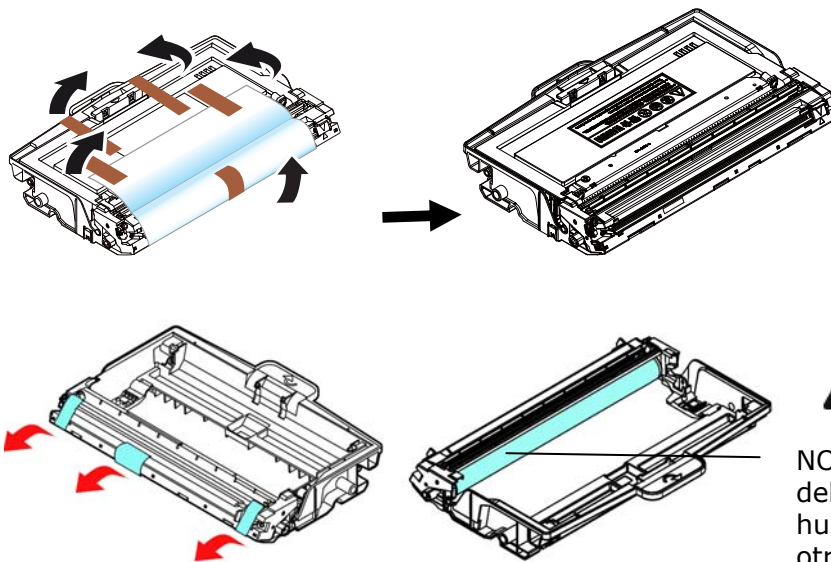

NO toque la superficie del tambor ya que las huellas dactilares u otras marcas pueden afectar la calidad de impresión.



**Importante!**

- NO toque la superficie del tambor ya que las huellas dactilares u otras marcas pueden afectar la calidad de impresión.
- NO exponga la unidad de tambor bajo la luz durante unos minutos. Instale la unidad de tambor tan pronto como se abra el paquete.

6. Tire del sello protector del cartucho de tóner hasta que se elimine por completo.

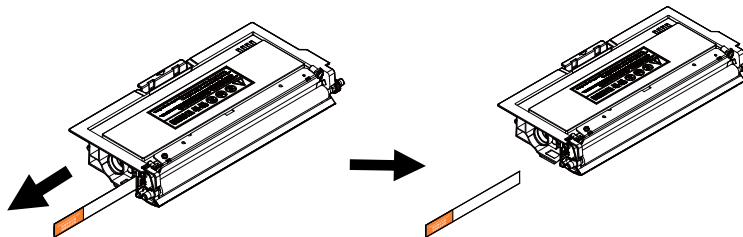



7. Incline el cartucho de t ner hacia arriba y hacia abajo y, a continuaci n, a la derecha y a la izquierda 10 veces para distribuir el t ner de manera uniforme en el interior del cartucho de t ner.

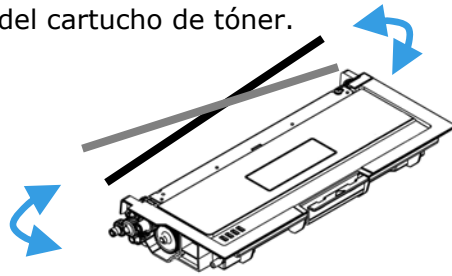

8. Instale el cartucho de t ner en la unidad del tambor.

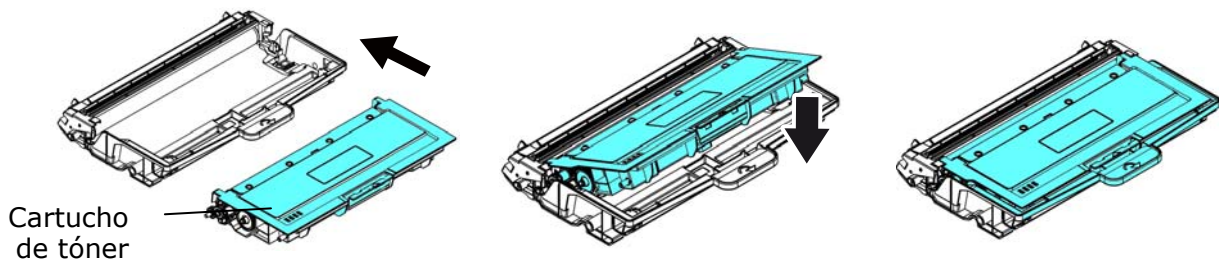

9. Sujete el asa de la unidad del tambor y el conjunto del cartucho de t ner e introduzca el conjunto en su ubicaci n original.

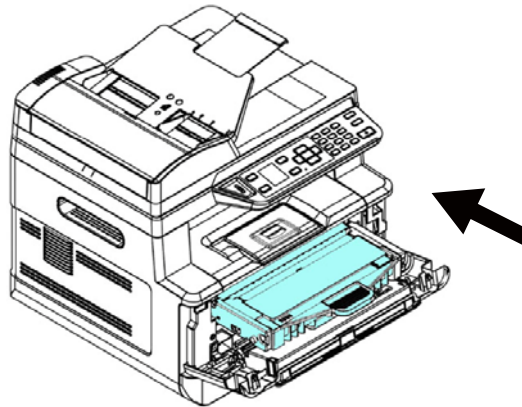

10. Presione hacia abajo el cartucho de t ner para fijarlo en su posici n.

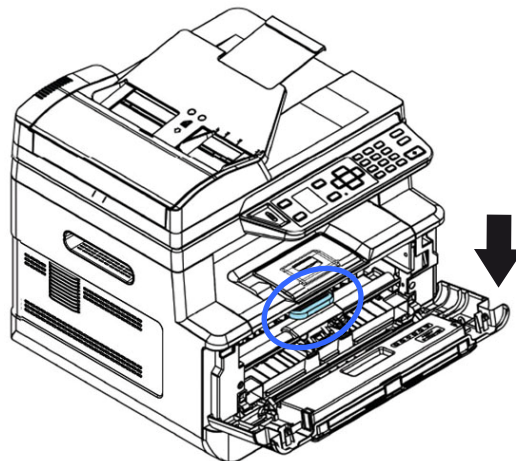

**11.** Cierre la cubierta frontal.

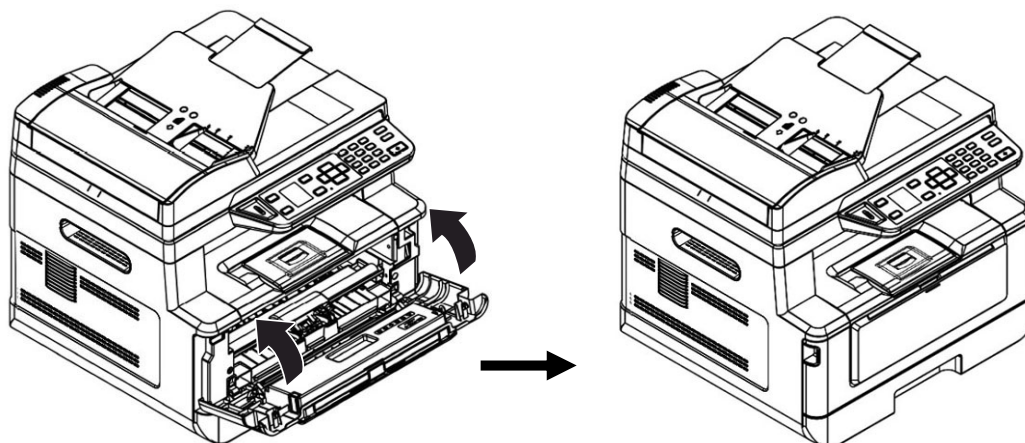

## Instalar la bandeja de salida

Levante la bandeja de salida hasta la posición de bloqueo.

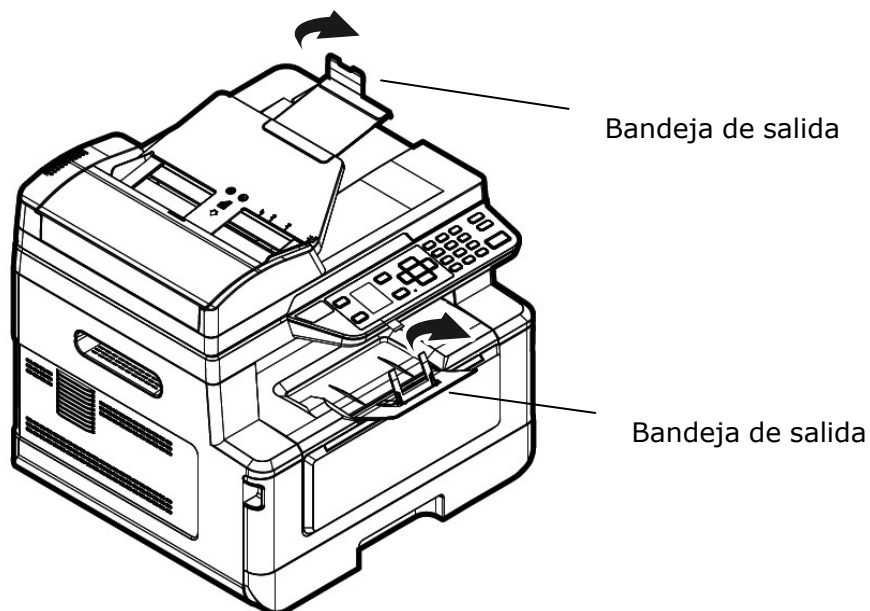

## Cargar la bandeja de entrada principal

Para introducir papel en la bandeja de entrada principal:

1. Separe primero los bordes del taco de papel para asegurarse de que las páginas no se adhieren unas a otras.

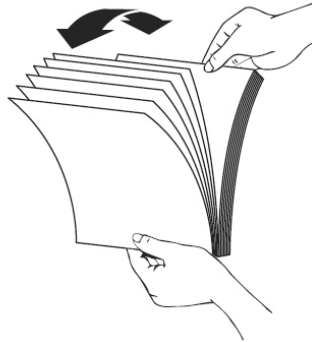

2. Alinee los bordes de los documentos golpeando suavemente el taco de papel contra la parte superior de la mesa. Gire el taco de papel 90 grados y repita el procedimiento.

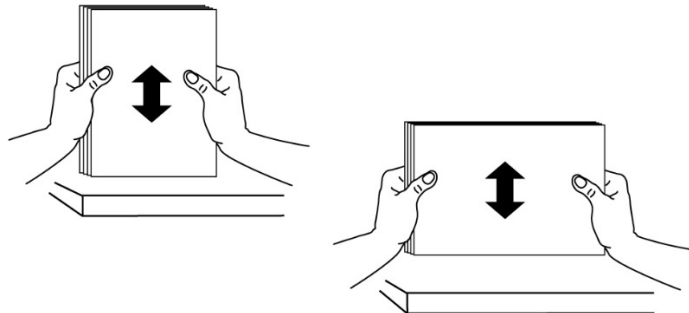

3. Tire de la bandeja principal con cuidado.

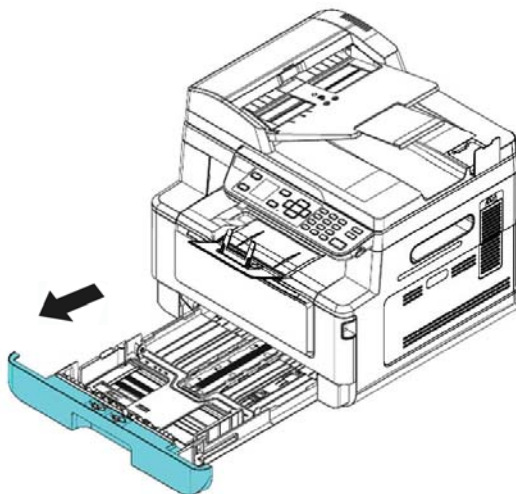



4. Presione la pestaña de guía de anchura (①) y, a continuación, mueva la guía de anchura (②) hasta que la posición sea la correcta para cargar el tamaño del papel.

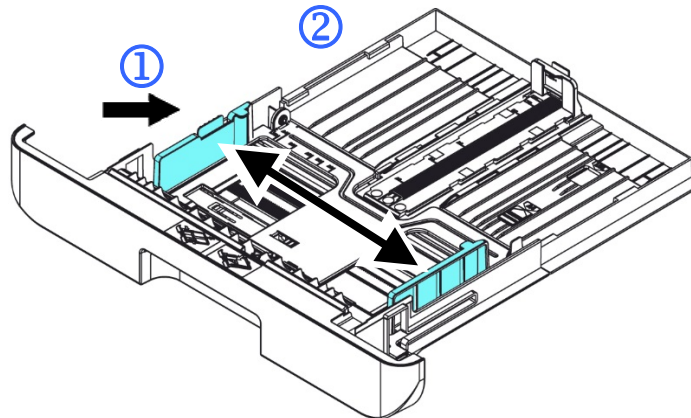

5. Desbloquee la guía de longitud, apriete la pestaña de la guía de longitud hacia dentro (③) tal y como se muestra y deslice la guía (④) hasta que la posición sea la correcta para cargar el tamaño del papel.

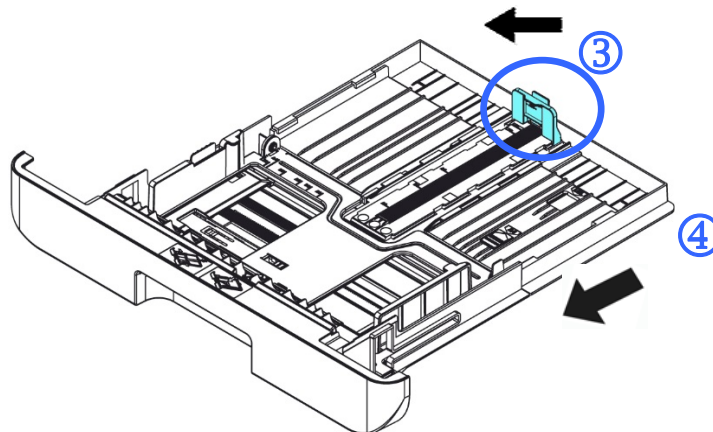

6. Si desea cargar papel con un tamaño superior a A4, presione primero el ajuste deslizante de longitud (⑤) y, a continuación, muévelo hacia la derecha (⑥) hasta la longitud que desee.

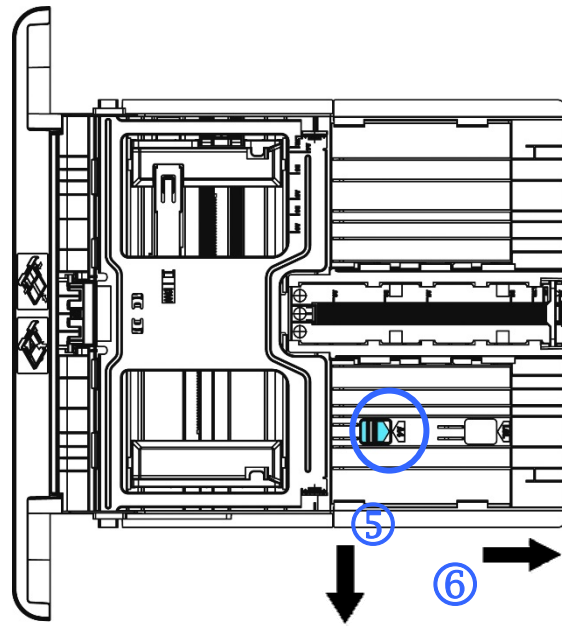

Para volver a colocar el ajuste deslizante de longitud en el tamaño A4, presione el segundo ajuste deslizante de longitud (7) y, a continuación, muévelo hacia la izquierda (8).

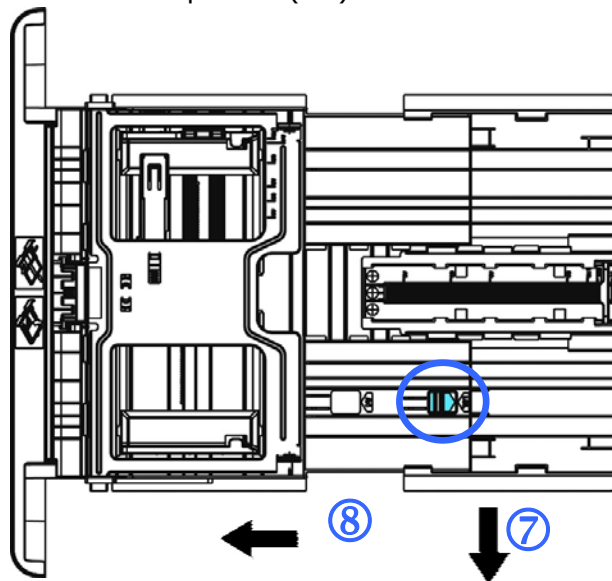

7. Introduzca el taco de papel con la **CARA DE IMPRESIÓN ORIENTADA HACIA ABAJO** tal y como se muestra en la imagen.

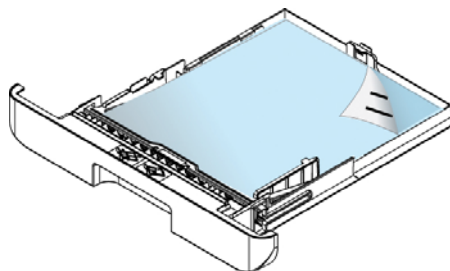

8. Inserte la bandeja.

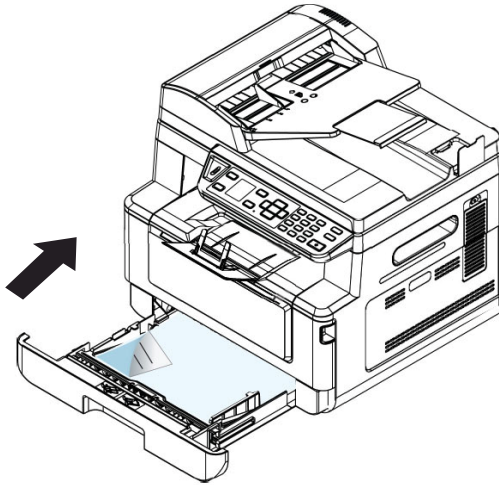

**Nota:**



Para evitar la posibilidad de que se introduzca incorrectamente, asegúrese de que la pestaña de la guía de longitud y el ajuste deslizante de longitud estén instalados en sus posiciones correctas.

- Asegúrese de que el extremo inferior del papel toque ligeramente la guía de longitud como se indica más abajo.

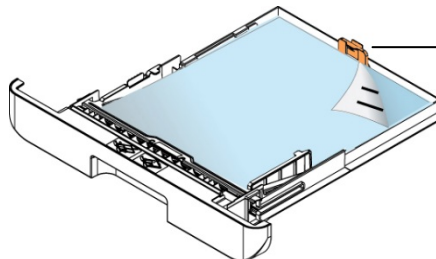

Pestaña de guía de longitud

- Asegúrese de que el ajuste deslizante esté instalado en el lugar especificado en la posición A o B tal y como se muestra más abajo.

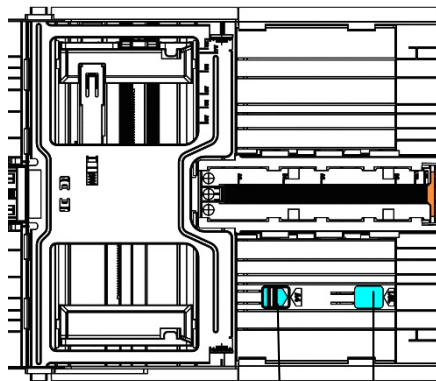

Pestaña de guía de longitud

Posición A

Posición B

## Tamaños y pesos de papel utilizados en la bandeja de entrada principal

|                           |  |
|---------------------------|--|
| <b>Capacidad de papel</b> | 250 páginas (papel normal de 70 g/m <sup>2</sup> )   |
| <b>Tamaño del papel</b>   | A4 (210 x 297 mm)<br>A5 (149 x 210 mm)<br>A6 (105 x 149 mm)<br>B5 (JIS) (182 x 257 mm)<br>B6 (JIS) (125 x 176 mm)<br>Carta (216 x 279 mm)<br>Legal (216 x 356 mm)<br>76 x 152 mm |
| <b>Peso del papel</b>     | 60 a 120 g/m <sup>2</sup>  |

\* La impresión dúplex solamente está disponible para papel con tamaño A4, B5 (JIS), o Carta.



### Nota:

- Para garantizar la mejor calidad de impresión y copiado, utilice el papel o soporte que hemos recomendado.
- Asegúrese de separar los bordes del taco de papel antes de introducirlo en la bandeja de papel.
- Si vienen instrucciones en el paquete de folios acerca de la cara de impresión, siga dichas instrucciones para introducir el papel correctamente con la cara de impresión correcta en la bandeja de papel.
- Si la calidad de impresión no es satisfactoria o se producen fácilmente atascos de papel, dé la vuelta al taco de papel para que la página superior quede en la parte inferior y, continuación, vuelva a introducirlo en la bandeja de papel.
- Empaquete y selle el papel restante dentro del paquete original y guarde el papel en un lugar oscuro y seco alejado de la luz del sol. El papel con demasiada humedad puede provocar fácilmente atascos durante la impresión.

## Cargar la bandeja manual

Cuando necesite imprimir en un papel de un tamaño distinto, puede utilizar la bandeja manual.

1. Abra la bandeja manual sujetando del asa y tire de ella hacia abajo.

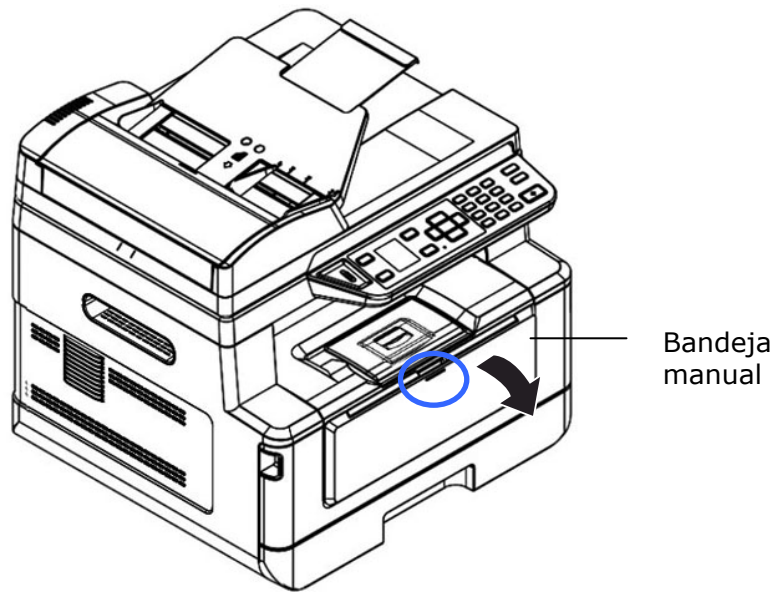

2. Tire de la extensión de la bandeja manual hacia fuera para ajustarla al tamaño del papel.

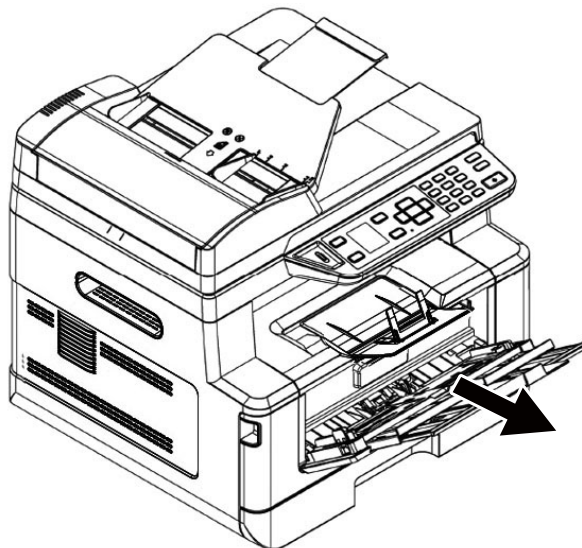

3. Separe primero los bordes del papel para asegurarse de que las páginas no se adhieren unas a otras.

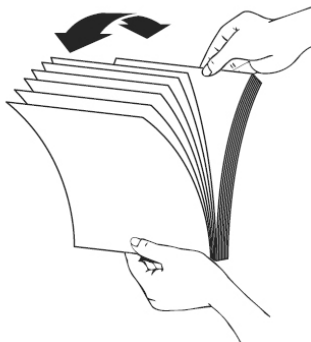

4. Alinee los bordes de los documentos golpeando suavemente el taco de papel contra la parte superior de la mesa. Gire el taco de papel 90 grados y repita el procedimiento.

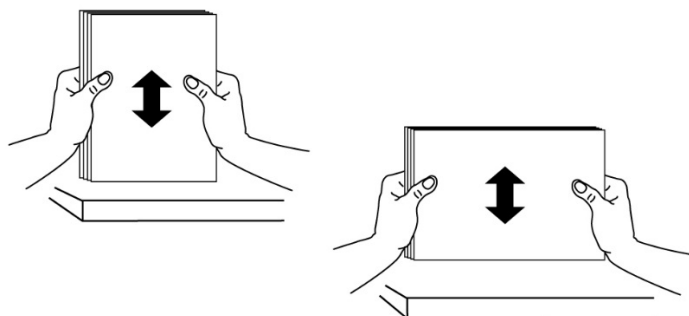

5. Introduzca el taco de papel con la **CARA DE IMPRESIÓN ORIENTADA HACIA ARRIBA** tal y como se muestra en la imagen.

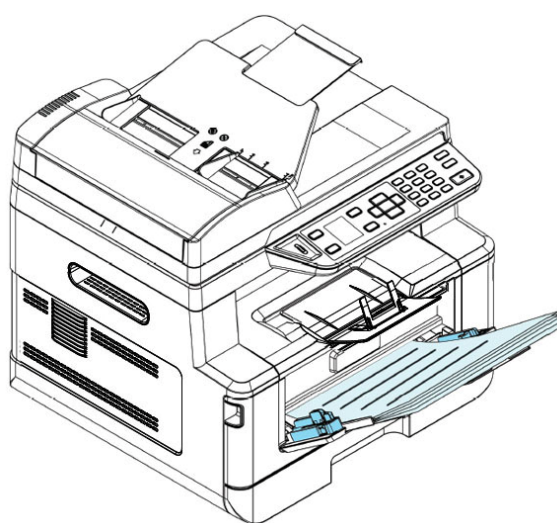

6. Deslice las guías de papel de manera que toquen ligeramente el taco de papel.

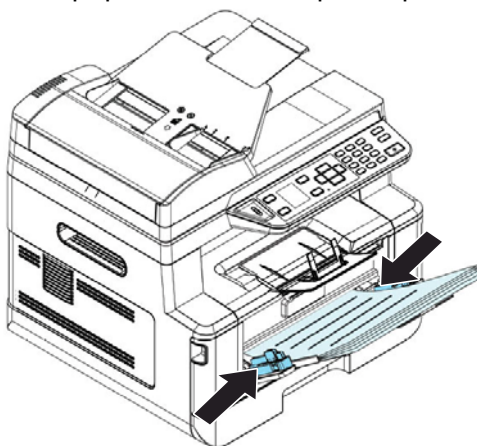

### Tamaños y pesos de papel utilizados en la bandeja manual

|                           |   |
|---------------------------|---|
| <b>Capacidad de papel</b> | 10 páginas (papel normal de 70 g/m <sup>2</sup> )   |
| <b>Tamaño del papel</b>   | A4 (210 x 297 mm)<br>A5 (149 x 210 mm)<br>A6 (105 x 149 mm)<br>B5 (JIS) (182 x 257 mm)<br>B6 (JIS) (125 x 176 mm)<br>Carta (216 x 279 mm)<br>Legal (216 x 356 mm)<br>Tamaño personalizado: 76 x 127 mm a 216 x 356 mm |
| <b>Peso del papel</b>     | 60 a 163 g/m <sup>2</sup> (10 páginas)<br>60 a 200 g/m <sup>2</sup> (1 página)  |

\* La impresión dúplex solamente está disponible para papel con tamaño A4, B5 (JIS), o Carta.



#### Nota:

- Para garantizar la mejor calidad de impresión y copiado, utilice el papel o soporte que hemos recomendado.
- Asegúrese de separar los bordes del taco de papel antes de introducirlo en la bandeja de papel.
- Si vienen instrucciones en el paquete de folios acerca de la cara de impresión, siga dichas instrucciones para introducir el papel correctamente con la cara de impresión correcta en la bandeja de papel.
- Si la calidad de impresión no es satisfactoria o se producen fácilmente atascos de papel, dé la vuelta al taco de papel para que la página superior quede en la parte inferior y, continuación, vuelva a introducirlo en la bandeja de papel.
- Empaque y selle el papel restante dentro del paquete original y guarde el papel en un lugar oscuro y seco alejado de la luz del sol. El papel con demasiada humedad puede provocar fácilmente atascos durante la impresión.

## Conectar a la alimentación

---

1. Conecte el extremo pequeño del cable de alimentación a la toma de alimentación del producto.
2. Conecte el otro extremo a una toma de corriente adecuada.

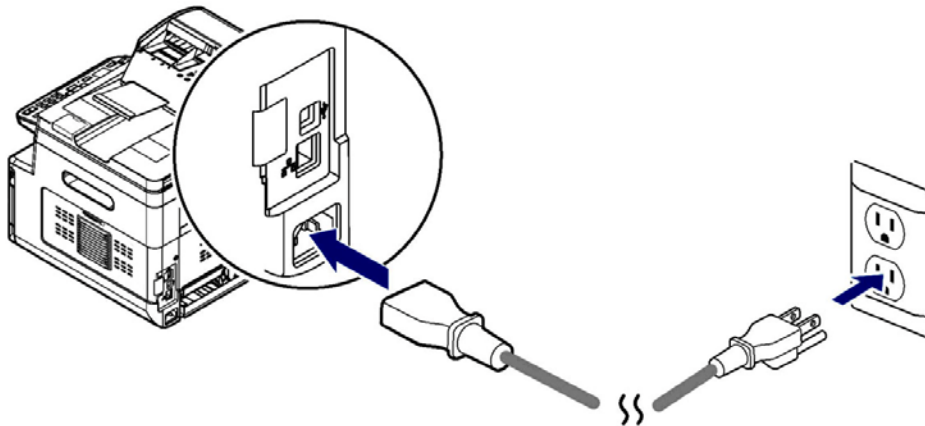

## Encender la máquina

---

Para encender el producto, pulse el botón Power (Alimentación)  en el panel de control, la luz LED permanecerá encendida. Para apagar el producto, mantenga presionado el botón Power (Alimentación) durante tres segundos, la luz LED se apagará.

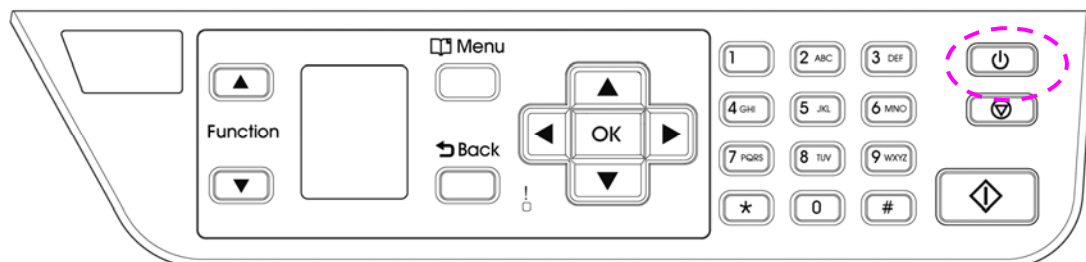

**Nota:**

Cuando el producto no se esté utilizando, asegúrese de apagarlo para dejarlo en el estado de consumo cero de energía.



## Conectar a una red cableada

---

1. Conecte un extremo del cable de red a un puerto disponible de su concentrador de Ethernet.



2. Conecte el otro extremo al puerto LAN situado en la parte posterior del producto tal y como se muestra.

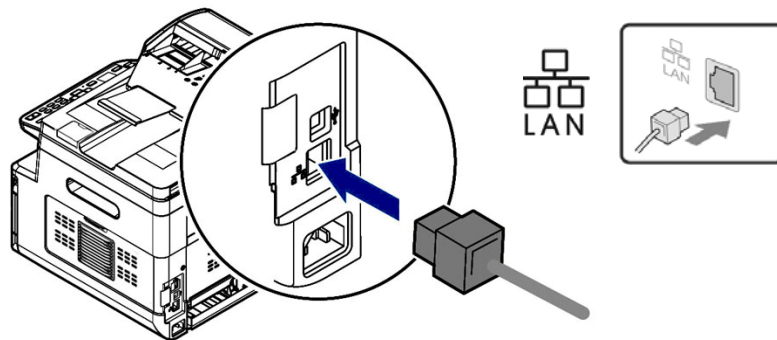

Una vez que el cable de red se haya conectado correctamente al producto, la dirección IP del servidor DHCP se mostrará en la pantalla LCD.

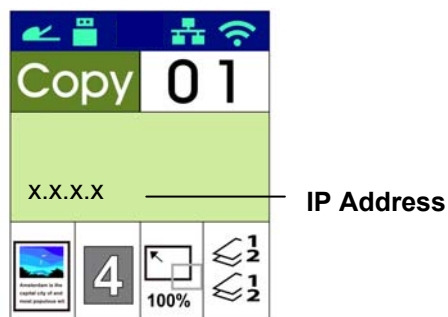

# Especificar la fecha y la hora del producto

---

Para establecer la fecha y la hora del producto:

1. Abra su explorador.
2. Escriba la dirección IP del producto en el campo de URL del explorador. Por ejemplo: 10.1.20.25. Se mostrará la siguiente página web incrustada.

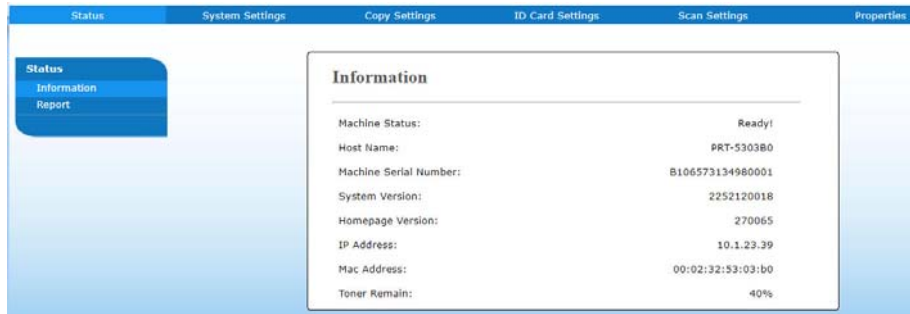

3. Seleccione **[System Settings]** (**Configuración del sistema**) e introduzca la fecha y la hora actuales en la página **[Date]** (**Fecha**) y **[Time]** (**Hora**). Por ejemplo, introduzca **[2015-11-21]** (**aaaa-mm-dd, año-mes-día**) como fecha actual. Introduzca **[08:25]** (**h:min, hora:minutos**) como hora actual.

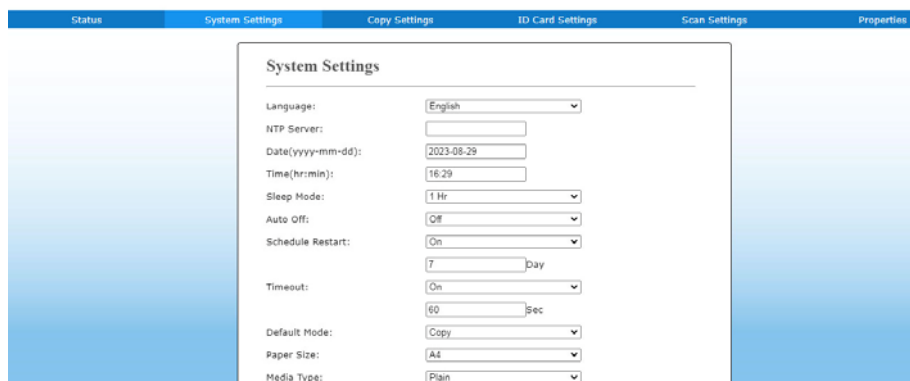

5. Haga clic en **[Update]** (**Actualizar**) para guardar el ajuste y salir de la página.

# Instalar los controladores de escáner, impresora (Windows)

---

## Requisitos del sistema

Windows 7, Windows 8, Windows 10, Windows 11

## Para usuarios con interfaz USB

Siga estos pasos para instalar los controladores de escáner, impresora y si la máquina está conectada a su ordenador a través de un cable USB.



### ¡Importante!

NO conecte el cable USB antes de instalar los controladores de escáner, impresora.

1. Inserte el CD suministrado en la unidad de CD-ROM. Aparecerá el menú de instalación.
2. Para instalar los controladores de **scanner /printer (escáner e impresora)**:  
Haga clic en 「**Install Scanner Driver and Printer Driver**」 (**Instalar controladores de escáner y de impresora**) y siga las instrucciones en pantalla para completar la instalación del programa.
3. Cuando aparezca el cuadro de diálogo [**Setup Type**] (**Tipo de configuración**), seleccione [**USB**] y, a continuación, haga clic en [**Next**] (**Siguiente**).

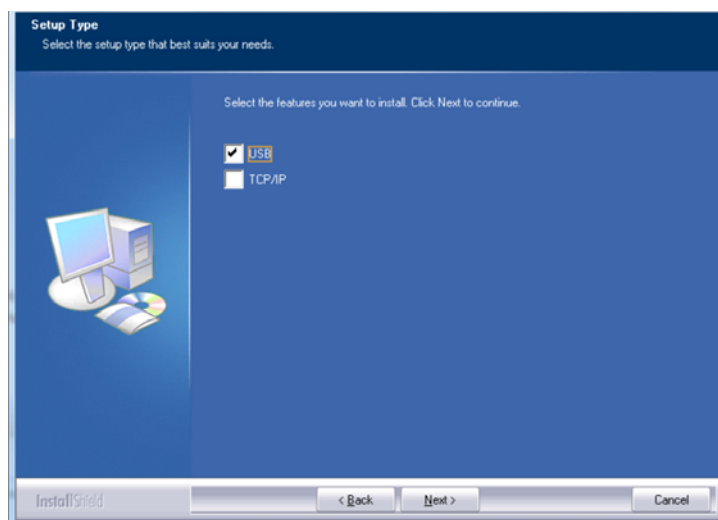

4. Durante la instalación, aparecerá el cuadro de diálogo [**USB Connection**] (**Conexión USB**) para pedirle que encienda la impresora multifunción y la conecte, a continuación, a su ordenador mediante un cable USB.

- a. Conecte un extremo del cable USB al ordenador.
- b. Conecte el otro extremo al puerto USB del producto.

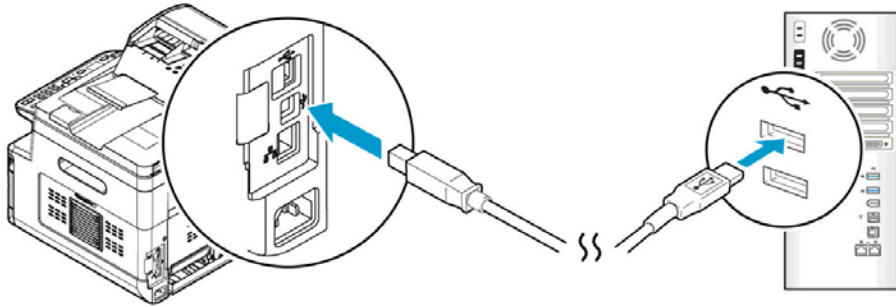

5. Cuando aparezca la pantalla, 「**Found New Hardware**」 (**Nuevo hardware encontrado**), haga clic en **Next (Siguiete)** y siga las instrucciones que aparecen en pantalla para completar la instalación.
6. Cuando aparezca el siguiente cuadro de diálogo, haga clic en [Sí] si desea crear un atajo de escritorio para el software de exploración Capture Tool.

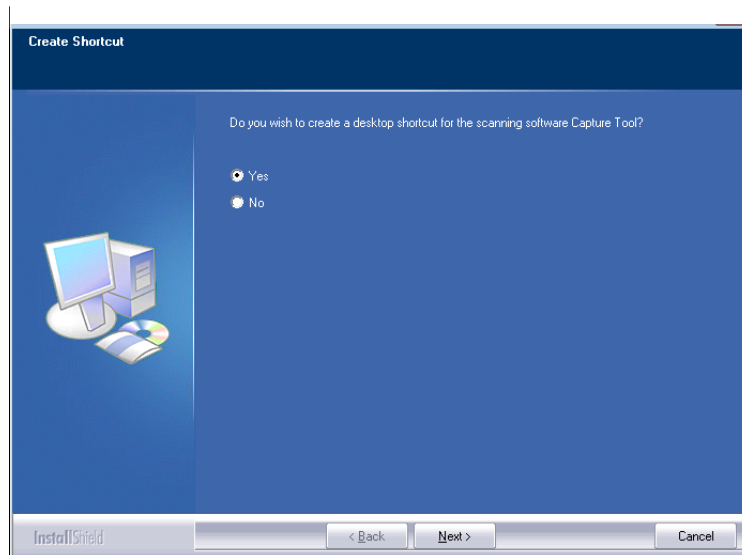

7. Cuando aparezca el cuadro de diálogo **Finish (Finalizar)**, haga clic en **Finish (Finalizar)** para completar el procedimiento.

Si ha instalado correctamente el controlador de impresora, verá que se ha añadido una impresora 「AM33XX Printer」 (Impresora AM33XX) en la opción 「Printers and Faxes」 (Impresoras y faxes) del Panel de control.

## Para usuarios con interfaz de red

Siga estos pasos para instalar los controladores de escáner, impresora y fax si la máquina está conectada a su ordenador a través de una red.

1. Inserte el CD suministrado en la unidad de CD-ROM. Aparecerá el menú de instalación.
2. Para instalar los controladores de escáner y de impresora:  
Haga clic en 「**Install Scanner Driver and Printer Driver**」 (**Instalar controladores de escáner y de impresora**) y siga las instrucciones en pantalla para completar la instalación del programa.
3. Cuando aparezca el cuadro de diálogo **Setup Type (Tipo de configuración)**, marque **[TCP/IP]** y haga clic en **[Next] (Siguiete)** para continuar. Si necesita conectar el producto a una red inalámbrica, marque **[USB and TCP/IP]**, ya que la Network Setup Tool (Herramienta de configuración de red) está incluida en el controlador USB y solo está disponible cuando el producto está conectándose al ordenador a través del cable USB.

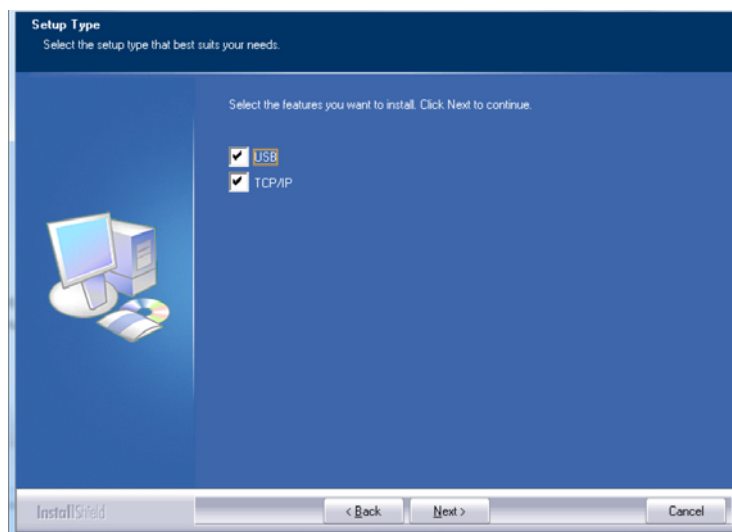

4. Cuando aparezca el siguiente cuadro de diálogo, **Set IP (Establecer IP)**, seleccione una de las siguientes opciones y haga clic en **[>] (Agregar)** para agregarla a la lista de impresoras. Cuando haya terminado de establecer la opción que desee, haga clic en **[OK] (Aceptar)**. Siga los pasos descritos en la sección anterior, **Checking the Product's Default IP Address (Consultar la dirección IP predeterminada del producto)**, para obtener la dirección IP predeterminada del producto.

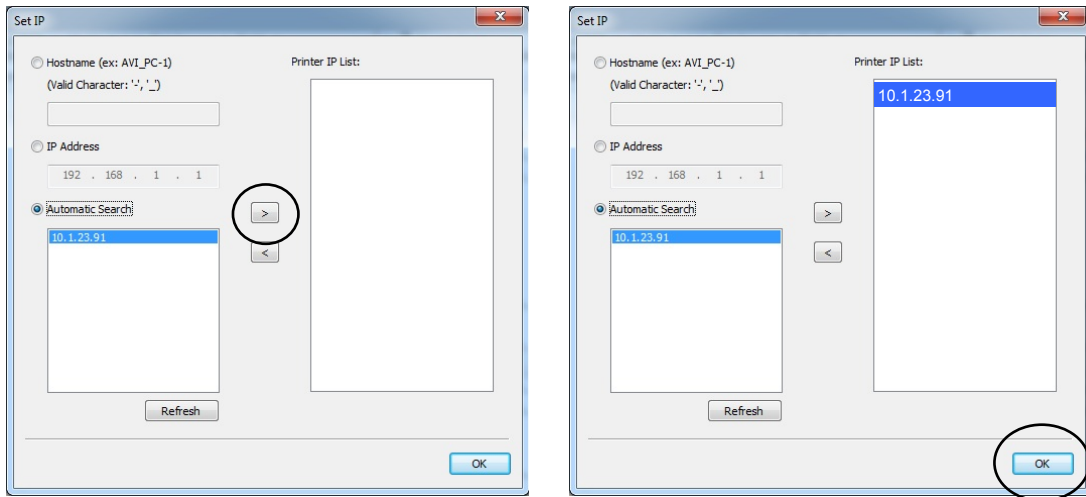

|   |   |
|---|---|
| <b>Host Name (Nombre del host)</b>            | Introduzca el nombre del host del producto que desea conectar en el cuadro en blanco de la opción Host Name (Nombre del host).  |
| <b>IP Address (Dirección IP)</b>              | Introduzca la dirección IP del producto que desea conectar en el cuadro en blanco de la opción IP Address (Dirección IP).   |
| <b>Automatic Search (Búsqueda automática)</b> | Busca las impresoras del producto automáticamente, y todos los nombres de host del producto encontrados en la red se mostrarán en el cuadro de Automatic Search (Búsqueda automática). Utilice el ratón para seleccionar el nombre del host que desee conectar. |

5. Cuando aparezca el siguiente cuadro de diálogo, haga clic en [Sí] si desea crear un atajo de escritorio para el software de exploración Capture Tool.

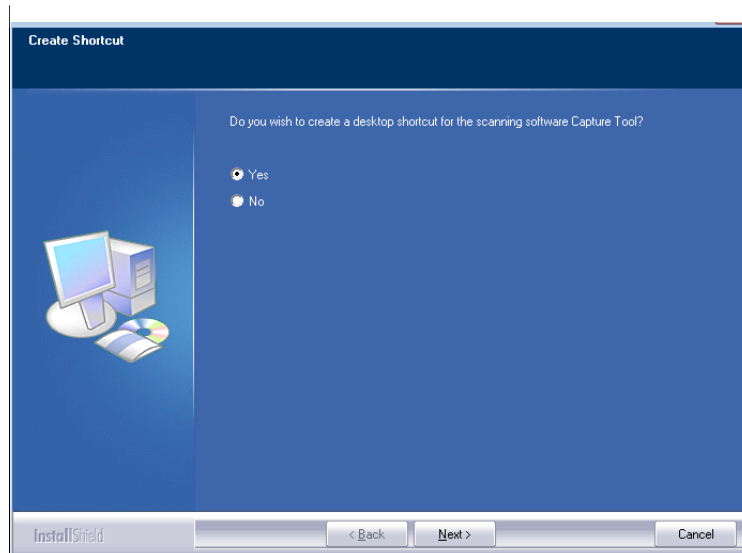

6. Cuando aparezca el cuadro de diálogo Finish (Finalizar), haga clic en **Finish** (Finalizar) para completar el procedimiento.

Si ha instalado correctamente el controlador de impresora, verá que se ha añadido una impresora «AM33XXU NetWork» (De red AM33XXU) en la opción «Printers and Faxes» (Impresoras y faxes) del Panel de control.

## Cambiar la dirección IP del producto en una red cableada

Para cambiar la dirección IP del producto, necesita instalar la **Network Setup Tool (Herramienta de configuración de red)**. La **Network Setup Tool (Herramienta de configuración de red)** está incluida en el controlador de impresora USB. Cuando se haya completado la instalación del controlador de impresora USB, la **Network Setup Tool (Herramienta de configuración de red)** se instalará automáticamente en su ordenador. Siga estos pasos para actualizar la dirección IP del producto en una red cableada.

También puede elegir su tipo de conexión de red a través de la página web. (Consulte más detalles en la sección siguiente Personalizar la configuración del sistema a través de la página web incorporada en el Capítulo 5).

1. Asegúrese de que el producto está conectado a su ordenador a través de un cable USB.
2. Inicie la **Network Setup Tool (Herramienta de configuración de red)** seleccionando el botón **Start (Iniciar)** y, a continuación, seleccione **All Programs (Todos los programas) > AM33XX MFP (Impresora multifunción AM33XX) > Network Setup Tool (Herramienta de configuración de red)** de forma consecutiva. Se mostrará la siguiente pantalla de la Network Setup Tool (Herramienta de configuración de red).

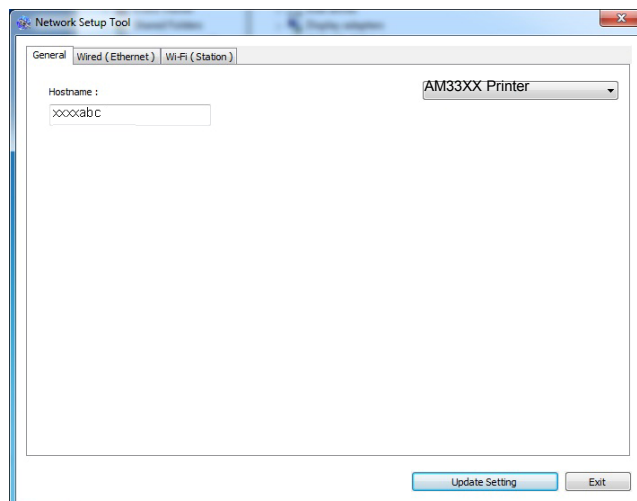

3. En la página [**General (General)**], marque la red [**Wired (Ethernet)**] (Cableada [Ethernet]).
4. Haga clic en la pestaña [**Wired (Ethernet)**] (Cableada [Ethernet]) para mostrar la página Wired (Ethernet) (Cableada [Ethernet]).

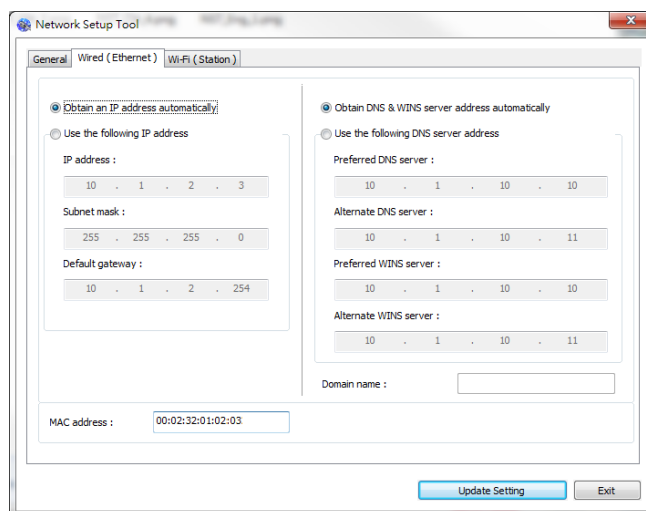

5. Marque **[Obtain an IP address automatically] (Obtener una dirección IP automáticamente)** para obtener la dirección IP directamente desde el servidor DHCP o, si no, puede introducir su IP estática en los campos **[IP Address] (Dirección IP)**, **[Subnet Mask] (Máscara de subred)** y **[Gateway] (Puerta de enlace)**.
6. Si se le ha asignado una IP específica, introduzca el servidor del nombre de dominio y también el servidor WINS y, a continuación, haga clic en **[Update Setting] (Actualizar configuración)** para actualizar la información de la dirección IP del producto.
7. Si la actualización se ha realizado correctamente, aparecerá el mensaje **[Update Device Successfully] (Dispositivo actualizado correctamente)** y la Network Setup Tool (Herramienta de configuración de red) se cerrará automáticamente.



## Configurar la dirección IP del producto en una red inalámbrica

Para configurar una dirección IP del producto, necesita instalar la **Network Setup Tool (Herramienta de configuración de red)**. La **Network Setup Tool (Herramienta de configuración de red)** está incluida en el controlador de impresora USB. Cuando se haya completado la instalación del controlador de impresora USB, la **Network Setup Tool (Herramienta de configuración de red)** se instalará automáticamente en su ordenador. Siga estos pasos para configurar y actualizar la dirección IP del producto en una red inalámbrica:

También puede elegir su tipo de conexión de red a través de la página web. (Consulte más detalles en la sección siguiente Personalizar la configuración del sistema a través de la página web incorporada en el Capítulo 5).

1. Asegúrese de que el producto está conectado a su ordenador a través de un cable USB.
2. Inicie la **Network Setup Tool (Herramienta de configuración de red)** seleccionando el botón **Start (Iniciar)** y, a continuación, seleccione **All Programs (Todos los programas) > AM33XX MFP (Impresora multifunción AM33XX) > Network Setup Tool (Herramienta de configuración de red)** de forma consecutiva. Se mostrará la siguiente pantalla de la Network Setup Tool (Herramienta de configuración de red).

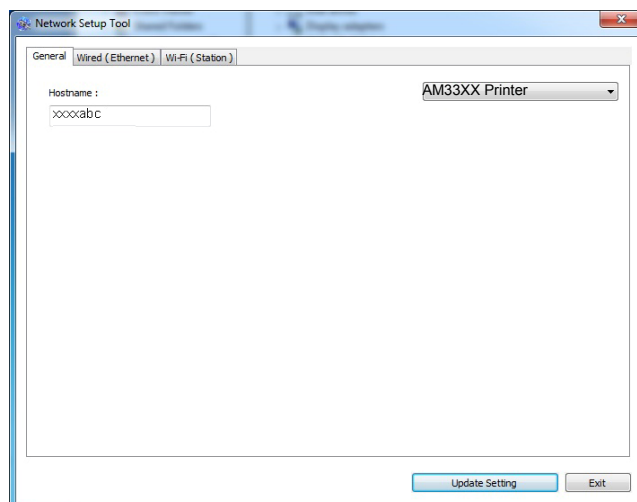

3. En la página [**General (General)**], marque [**Wi-Fi (Station)**] (**Wi-Fi [Estación]**).
4. Haga clic en la pestaña [**Wi-Fi (Station)**] (**Wi-Fi [Estación]**) para mostrar la página [**Wi-Fi (Station)**] (**Wi-Fi [Estación]**).

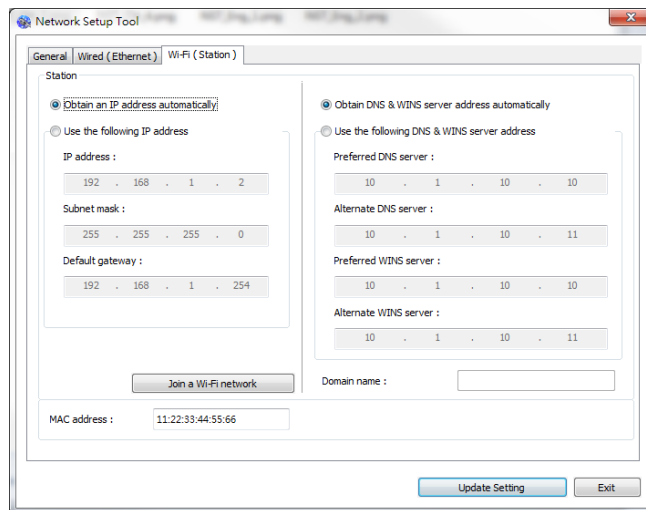

5. Marque [**Obtain an IP address automatically**] (**Obtener una dirección IP automáticamente**) para obtener la dirección IP directamente desde el servidor DHCP o, si no, puede introducir su IP estática en los campos [**IP Address**] (**Dirección IP**), [**Subnet Mask**] (**Máscara de subred**) y [**Gateway**] (**Puerta de enlace**).
6. Haga clic en [**Join a Wi-Fi network**] (**Unirse a una red Wi-Fi**), se mostrarán las redes inalámbricas conectadas actualmente. Seleccione la red inalámbrica a la que desee conectarse y, a continuación, introduzca la clave de seguridad si es necesario.

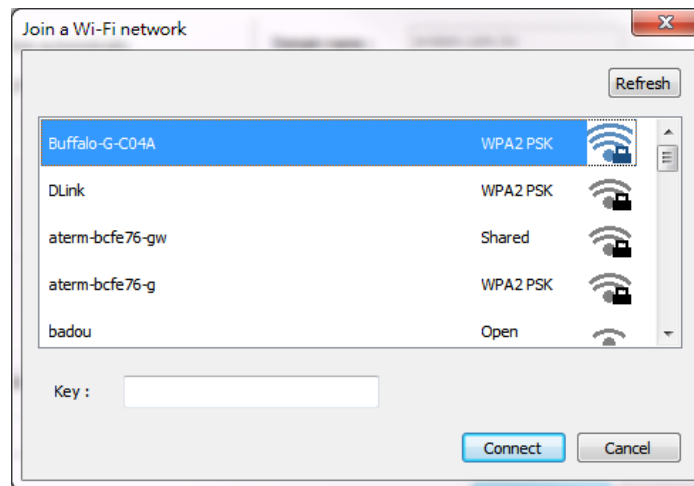

7. Haga clic en [**Connect**] (**Conectar**) para empezar a conectarse al SSID (nombre de red inalámbrica) y, a continuación, actualice la información de la dirección IP del producto.
8. Si la actualización se ha realizado correctamente, aparecerá el mensaje [**Update Device Successfully**] (**Dispositivo actualizado correctamente**) y la Network Setup Tool (Herramienta de configuración de red) se cerrará automáticamente.

## Desinstalar los controladores de escáner y de impresora

1. En el menú **「Start」 (Iniciar)**, seleccione **「All Programs」 (Todos los programas)**, **「the AM33XX MFP」** y, a continuación, seleccione **「Uninstall Driver」 (Desinstalar controlador)**.

O bien, en el menú **「Start」 (Iniciar)**, seleccione **「Control Panel」 (Panel de control)**, **「Add or Remove Programs」 (Agregar o quitar programas)**, **「the AM33XX MFP」** y, a continuación, **「Remove」 (Quitar)**.

2. Siga las instrucciones que aparecen en pantalla para completar la eliminación de los controladores de escáner y de impresora.

# Especificar el servidor SMTP del producto

Para utilizar la función Scan-to-email (Escanear a correo electrónico), debe especificar el servidor SMTP del producto.

## Para especificar el servidor SMTP:

1. Abra su explorador. Escriba la dirección IP del producto en el campo de URL del explorador. Por ejemplo: 10.1.20.25. Se mostrará la siguiente página web incrustada.
2. En la página web del producto, seleccione [**Properties**] (**Propiedades**) y, a continuación, seleccione [**Network**] (**Red**) en la parte izquierda, como se muestra a continuación:

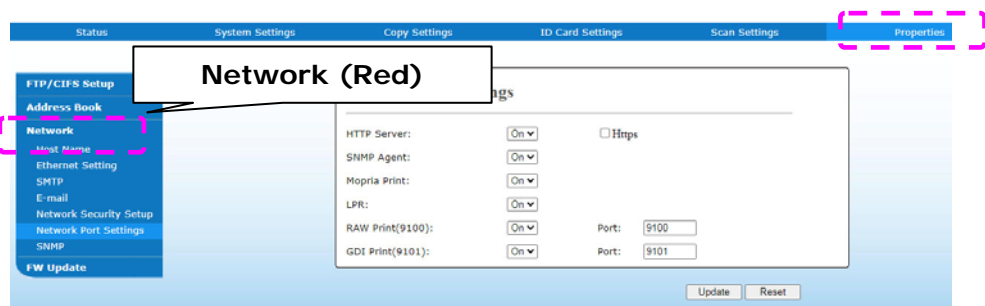

3. Seleccione [**SMTP**](**SMTP**) en la opción Network (Red). Se mostrará la siguiente página de SMTP. Escriba su dirección IP para el servidor SMTP y la información de autenticación si es necesario.



| E-mail Server Setting (Ajuste del servidor de correo electrónico) |  |
|---|--|
| <b>Mail Server (Servidor de correo)</b>                           | Escriba la dirección IP de su servidor SMTP.   |
| <b>SMTP Port # (N.º de puerto SMTP)</b>                           | Escriba el número de puerto del servidor SMTP. * 25  |
| <b>Authentication Method (Método de autenticación)</b>            | Introduzca el método de autenticación del correo electrónico. <b>Opción: *None (Ninguno), SMTP(SMTP), POP3(POP3)</b> |

|   |  |
|---|--|
| <b>Login Name</b><br>(Nombre de inicio de sesión) | Escriba el nombre de inicio de sesión de autenticación del SMTP. |
| <b>Password</b><br>(Contraseña)                   | Escriba la contraseña de autenticación del SMTP.                 |
| <b>Time Zone (Zona horaria)</b>                   | Introduzca la zona horaria de su ubicación.                      |



**Nota:**

Consulte la información del servidor SMTP a su Administrador de red.

4. Haga clic en [**Update**] (**Actualizar**) para guardar el ajuste y salir de la página.



**Nota:**

1. El nombre de inicio de sesión distingue entre mayúsculas y minúsculas y admite un máximo de 32 dígitos o caracteres.
2. La contraseña distingue entre mayúsculas y minúsculas y admite un máximo de 16 caracteres.

## Crear un destino de archivos en la red

El producto le permite escanear y guardar la imagen escaneada en un destino especificado incluyendo servidores FTP y CIFS de la red o una unidad flash USB.

Antes de enviar los archivos de imagen a un servidor FTP o CIFS de la red, necesitará primero configurar el destino FTP o CIFS a través de la página web incrustada. Siga estos pasos para crear un destino FTP o CIFS.

### Para configurar FTP o CIFS como su destino de archivado:

1. Abra su explorador. Escriba la dirección IP del producto en el campo de URL del explorador. Por ejemplo: 10.1.20.25. Se mostrará la siguiente página web incrustada.
2. En la página web del producto, seleccione [**Properties**] (**Propiedades**) y, a continuación, seleccione [**FTP/CIFS Setup**] (**Configurar FTP/CIFS**) en la parte izquierda. Se mostrará la siguiente página de [**File Destination**] (**Destino de archivos**).

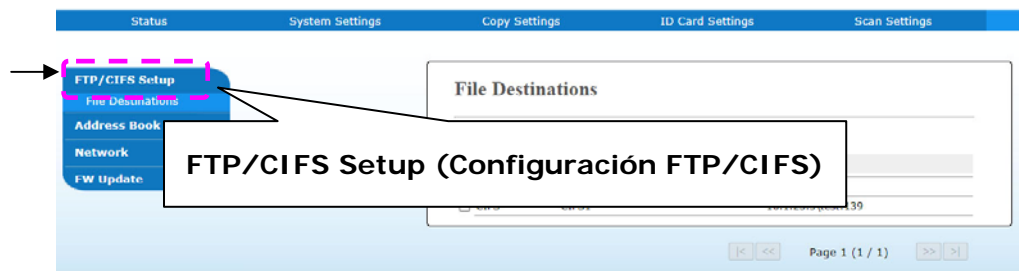

3. Seleccione [**Add New**] (**Agregar nuevo**) para mostrar la página [**New Filing Settings**] (**Nueva configuración de archivado**).

### New Filing Settings

Filing Name:

Protocol:

URL:  Ex:192.168.1.10

Port:

Login Name:

Password:

Retype Password:

4. Consulte la siguiente tabla para introducir los ajustes correctos.

| Elemento   | Descripción  |
|--|--|
| <b>Filing Name (Name of Destination)</b><br>[Nombre de archivado (nombre del destino)] | Escriba el nombre del destino. (El nombre aparecerá en la lista de destinos.)  |
| <b>Protocol (Protocolo)</b>  | Seleccione el tipo de protocolo. Opción: CIFS, FTP, FTPS   |
| <b>URL (Address)</b><br>[URL (Dirección)]  | Introduzca el nombre del dominio o la dirección IP del servidor. Por ejemplo:<br>nombrededominio.com\nnombredecarpeta o<br>10.1.23.145\nnombredecarpeta.           |
| <b>Port Number (Número de puerto)</b>  | Introduzca el número de puerto del servidor aquí si el número de puerto es distinto al del ajuste predeterminado. Por defecto: <b>FTP :21, CIFS:139, FTPS: 990</b> |
| <b>Login Name (Nombre de inicio de sesión)</b>   | Introduzca el nombre de inicio de sesión autorizado del servidor.  |
| <b>Password (Contraseña)</b>   | Escriba la contraseña para el servidor.  |
| <b>Retype Password (Volver a escribir la contraseña)</b>                               | Vuelva a escribir la contraseña.   |

5. Cuando haya terminado de introducir los ajustes, haga clic en **「Submit」 (Enviar)** para finalizar. El nuevo destino de archivado aparecerá en la lista de destinos. Esto significa que ha creado correctamente un nuevo destino de archivado CIFS o FTP.

## Crear su libreta de direcciones

Este producto le permite escanear y guardar la imagen escaneada para enviarla a sus destinatarios a través de correo electrónico o fax. Pero antes de enviar los archivos de imagen por correo electrónico o fax, necesitará primero configurar la libreta de direcciones a través de la página web incrustada. Siga estos pasos para crear su libreta de direcciones.

**Para crear su libreta de direcciones:**

1. Consulte la sección anterior, **Specifying the Product's Date and Time (Especificar la fecha y la hora del producto)**, para iniciar la página web incrustada del producto.
2. En la página web del producto, seleccione [**Properties**] (**Propiedades**) y, a continuación, seleccione [**Address Book**] (**Libreta de direcciones**) en la parte izquierda. Se mostrará la siguiente página.



3. Seleccione [**Add New**] (**Agregar nueva**) para mostrar la siguiente página.

The screenshot shows the 'New Individuals' form. It has a title 'New Individuals' and two input fields: 'Name:' and 'E-mail:'. Below the form are 'Submit' and 'Cancel' buttons.

4. Introduzca el nombre, la dirección de correo electrónico para un solo destinatario.
5. Cuando haya terminado de introducir los ajustes, haga clic en 「**Submit**」 (**Enviar**) para finalizar. El nuevo destinatario aparecerá en la lista de correos electrónicos. Esto significa que ha creado correctamente una libreta de direcciones.



# 3. Funcionamiento

---

## Introducir el papel

El producto puede escanear y enviar documentos mediante el alimentador automático de documentos o colocándolos sobre el vidrio. Si necesita enviar varias páginas, introduzca el papel en el alimentador automático de documentos. El alimentador automático de documentos tiene una capacidad máxima de 50 páginas (70 g/m<sup>2</sup>, 20 libras) al mismo tiempo. Si necesita enviar páginas de libros, recortes de prensa o papel con arrugas u ondulaciones, coloque el papel sobre el vidrio.

## Aviso acerca del uso del alimentador automático de documentos

Antes de usar el alimentador automático de documentos, asegúrese de que el papel cumple las siguientes especificaciones:

- El tamaño de los documentos puede ser de 76,2 x 127 mm (3 x 5 pulgadas) a 216 x 356 mm (8,5 x 14 pulgadas).
- Los documentos deberán ser cuadrados o rectangulares y estar en buenas condiciones (no deberán ser frágiles ni estar deteriorados).
- Los documentos no deberán estar ondulados, arrugados, rasgados, mojados con tinta ni perforados.
- Los documentos no deberán tener grapas, clips ni notas adhesivas para papel.
- Mantenga el vidrio limpio sin documentos colocados sobre él.



### **Nota:**

Para transmitir tipos de documentos irregulares, coloque los documentos sobre el vidrio, o bien, realice una copia primero y transmita la copia en su lugar.

## Introducir el documento en la bandeja de papel del alimentador automático de documentos

### Separe los bordes del documento

---

#### **Nota:**

Para evitar atascos de papel o que se introduzcan varias páginas ocasionalmente, separe los bordes de los documentos y alinee los bordes superiores antes de introducirlos en el escáner.

---

1. Sujete el borde superior y el borde inferior de los documentos y separe sus bordes varias veces.



2. Gire los documentos 90 grados y separe sus bordes de la misma forma.
3. Alinee los bordes de los documentos en fases (consulte la imagen que aparece más abajo).

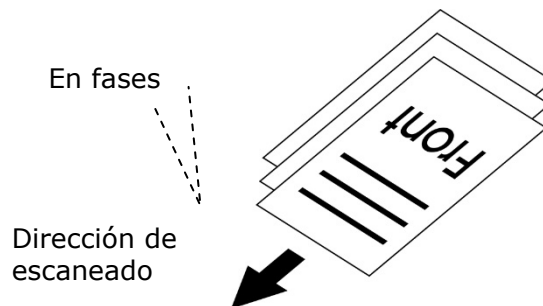

## Colocar los documentos en el alimentador automático de documentos

1. Asegúrese de que los documentos no tengan grapas ni clips y no estén rasgados.
2. Si tienen varias páginas, separe los bordes de los documentos para evitar atascos de papel ocasionales.

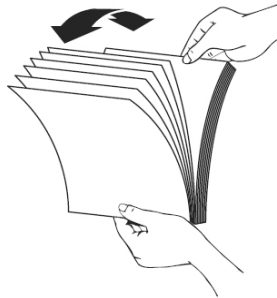

3. Coloque los documentos con el texto **FACE UP (ORIENTADO HACIA ARRIBA)** en el alimentador automático de documentos y asegúrese de que se introduce primero el borde superior de cada página.

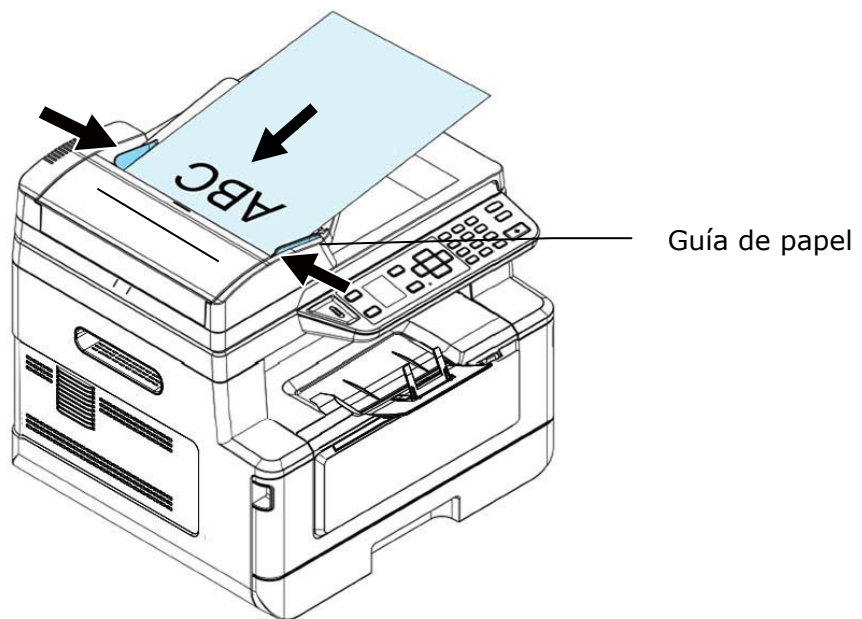

4. Ajuste las Guías de papel para centrar los documentos en el alimentador automático de documentos.



### Nota:

Si no hay papel en la bandeja de entrada del alimentador automático de documentos, el producto considera que la fuente de escaneado es el vidrio plano. Si hay papel en la bandeja de entrada del alimentador automático de documentos, el producto considera que la fuente de escaneado es la bandeja de entrada del alimentador automático de documentos.

## Colocar los documentos sobre el vidrio

1. Abra la cubierta para documentos para dejar al descubierto el vidrio.
2. Coloque el documento con el texto **FACE DOWN ( ORIENTADO HACIA ABAJO )** sobre el vidrio y alinee el documento en la esquina superior izquierda.

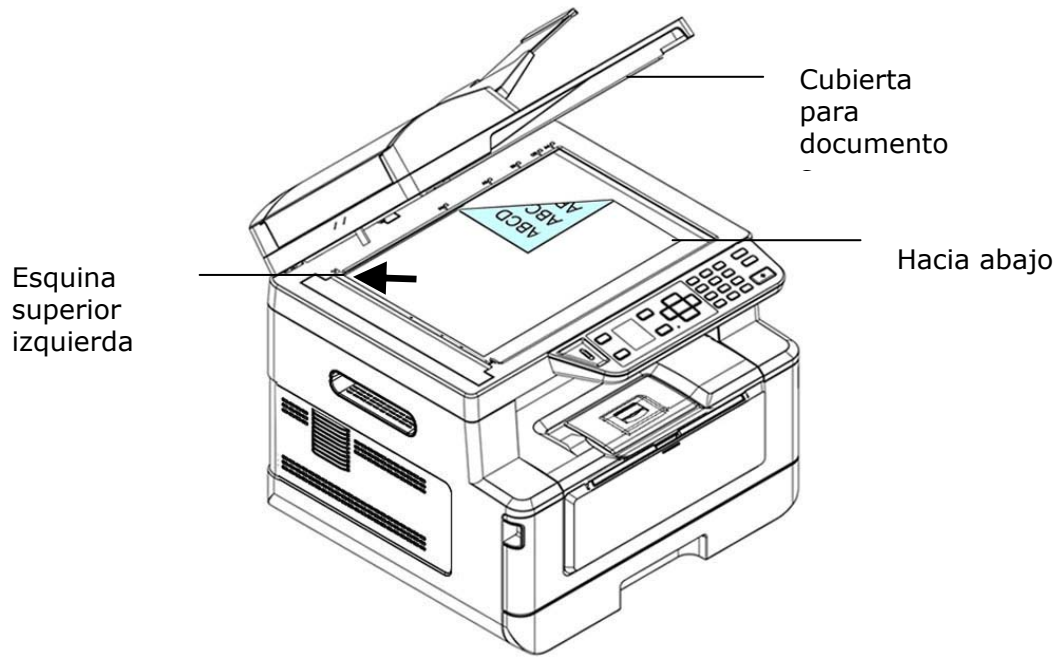

3. Cierre la cubierta para documentos.

## Paper Orientation (Orientación del papel)

Coloque el papel con tamaño A4 o Carta verticalmente sobre el vidrio con el texto orientado hacia abajo y alinéelo con las marcas A4 o LTR (Carta).

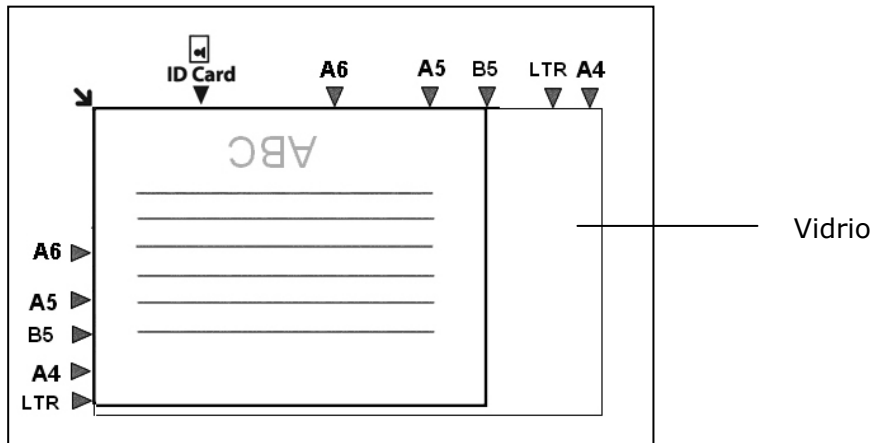

# Copy (Copiar)

1. Coloque un documento de varias páginas **Face Up, Top First (Orientado hacia arriba, con el borde superior primero)** en el alimentador automático de documentos o coloque un documento de una página **Face Down (Orientado hacia abajo)** en el vidrio para documentos.
2. Pulse la tecla [Function ▲/▼] hasta que aparezca el siguiente modo 「Copy」 (Copiar) en la pantalla LCD. (El modo Copiar es el modo de funcionamiento predeterminado).

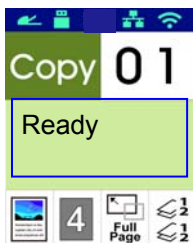

















3. Confirme o cambie las opciones del modo Copiar; como Original, Density (Densidad), Paper Supply (Suministro de papel) y Sort (Orden); según sus preferencias.

Pulse ► o ◀ para seleccionar el ajuste.



Pulse ▲ o ▼ para seleccionar la opción.

|   |   |
|---|---|
| <p><b>Copy Mode (Modo de Copia)</b></p>  | <p>Selecciona el tipo original.</p> <p>Opción:  (Text) (Texto) /  (Bill) /  (Mixed)</p>  |
| <p><b>Density (Densidad)</b></p>  | <p>Aclara u oscurece la imagen. Opción: 1 a 7 (por defecto: 2)</p> <p><b>1 2 3 4 5 6 7</b></p>  |
| <p><b>Scaling (Ajuste de escala)</b></p>  | <p>Cambia el tamaño del documento.</p> <p>Opción:  100% (100%),  Full Page,  Custom Zoom (25% a 400%),  N-up</p> |

|  |   |   |  |   |  |
|--|---|---|--|---|--|
|                                       | <p><b>100%:</b> Cambia el tamaño del documento según el original.</p> <p><b>Full Page (Página completa):</b> cambia el tamaño del documento según el tamaño del papel.</p> <p><b>Custom Zoom (Zoom personalizado):</b> Cambia el tamaño del documento entre 25% y 400% en incrementos de un 1%.</p> <p><b>N-up (Varias páginas en una hoja):</b> Combina 2 ó 4 páginas de documentos para imprimirlas en una sola cara de una hoja.</p>   |   |  |   |  |
| <p><b>Collated (Intercalado)</b></p>  | <table border="1"> <tr> <td data-bbox="639 443 719 544">  </td> <td data-bbox="719 443 1477 544"> <p><b>Intercalado:</b> Coloca sus copias en orden 「Sort」 (Ordenadas) (por ejemplo: páginas 1,2,3 /1,2,3 /1,2,3).</p> </td> </tr> <tr> <td data-bbox="639 544 719 656">  </td> <td data-bbox="719 544 1477 656"> <p><b>Uncollated (Sin intercalar):</b> Coloca sus copias en orden 「Stack」 (Una encima de otra) (por ejemplo: 1,1,1 /2,2,2 /3,3,3).</p> </td> </tr> </table> |  | <p><b>Intercalado:</b> Coloca sus copias en orden 「Sort」 (Ordenadas) (por ejemplo: páginas 1,2,3 /1,2,3 /1,2,3).</p> |  | <p><b>Uncollated (Sin intercalar):</b> Coloca sus copias en orden 「Stack」 (Una encima de otra) (por ejemplo: 1,1,1 /2,2,2 /3,3,3).</p> |
|                                       | <p><b>Intercalado:</b> Coloca sus copias en orden 「Sort」 (Ordenadas) (por ejemplo: páginas 1,2,3 /1,2,3 /1,2,3).</p>  |   |  |   |  |
|                                       | <p><b>Uncollated (Sin intercalar):</b> Coloca sus copias en orden 「Stack」 (Una encima de otra) (por ejemplo: 1,1,1 /2,2,2 /3,3,3).</p>  |   |  |   |  |

\* Los ajustes predeterminados se muestran en **negrita cursiva**.

4. Introduzca el número de copias con el teclado numérico. Se mostrará el número de copias.
5. Pulse el botón [**Start**] (**Iniciar**) (  ) del panel de control para empezar a copiar los documentos.

# Duplex Copy (Copia dúplex)

1. Coloque un documento de varias páginas **Face Up, Top First (Orientado hacia arriba, con el borde superior primero)** en el alimentador automático de documentos o coloque un documento de una página **Face Down (Orientado hacia abajo)** en el vidrio para documentos.
2. Pulse la tecla [Function ▲/▼] hasta que aparezca el siguiente modo 「Duplex Copy」 (Copia Dúplex) en la pantalla LCD. (El modo Copiar es el modo de funcionamiento predeterminado).





3. Confirme o cambie las opciones del modo Copiar; como Original, Density (Densidad), Paper Supply (Suministro de papel) y Sort (Orden); según sus preferencias.

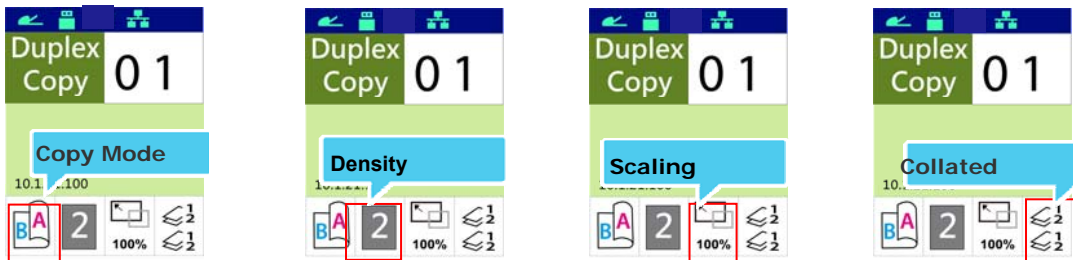







Pulse ► o ◀ para seleccionar el ajuste.



Pulse ▲ o ▼ para seleccionar la opción.

|   |   |
|---|---|
| <p><b>Rotate Rear Side (Girar la parte trasera)</b></p>  | <p>Elija si desea girar la parte trasera. Elección:<br/>Activado/Desactivado (On/<i>Off</i>)</p> <p> : Off</p> <p> : On</p> |
| <p><b>Density (Densidad)</b></p>  | <p>Aclara u oscurece la imagen. Opción: 1 a 7 (por defecto: 2)</p> <p><b>1 2 3 4 5 6 7</b></p>  |



|  |   |   |  |   |  |
|--|---|---|--|---|--|
| <p><b>Scaling</b><br/>(Ajuste de escala)</p>  | <p>Cambia el tamaño del documento.</p>  <p>Opción: <b>100%</b> (<i>100%</i>), <b>Full Page</b>, <b>Custom Zoom</b> (25% a 400%), <b>N-up</b></p> <p><b>100%</b>: Cambia el tamaño del documento según el original.<br/> <b>Full Page (Página completa)</b>: cambia el tamaño del documento según el tamaño del papel.<br/> <b>Custom Zoom (Zoom personalizado)</b>: Cambia el tamaño del documento entre 25% y 400% en incrementos de un 1%.<br/> <b>N-up (Varias páginas en una hoja)</b>: Combina 2 ó 4 páginas de documentos para imprimir las en una sola cara de una hoja.</p> |   |  |   |  |
| <p><b>Collated</b><br/>(Intercalado)</p>      | <table border="1"> <tr> <td data-bbox="646 672 718 772">  </td> <td data-bbox="718 672 1484 772"> <p><b>Intercalado</b>: Coloca sus copias en orden 「Sort」 (Ordenadas) (por ejemplo: páginas 1,2,3 /1,2,3 /1,2,3).</p> </td> </tr> <tr> <td data-bbox="646 784 718 884">  </td> <td data-bbox="718 784 1484 884"> <p><b>Uncollated (Sin intercalar)</b>: Coloca sus copias en orden 「Stack」 (Una encima de otra) (por ejemplo: 1,1,1 /2,2,2 /3,3,3).</p> </td> </tr> </table>                       |  | <p><b>Intercalado</b>: Coloca sus copias en orden 「Sort」 (Ordenadas) (por ejemplo: páginas 1,2,3 /1,2,3 /1,2,3).</p> |  | <p><b>Uncollated (Sin intercalar)</b>: Coloca sus copias en orden 「Stack」 (Una encima de otra) (por ejemplo: 1,1,1 /2,2,2 /3,3,3).</p> |
|   | <p><b>Intercalado</b>: Coloca sus copias en orden 「Sort」 (Ordenadas) (por ejemplo: páginas 1,2,3 /1,2,3 /1,2,3).</p>  |   |  |   |  |
|   | <p><b>Uncollated (Sin intercalar)</b>: Coloca sus copias en orden 「Stack」 (Una encima de otra) (por ejemplo: 1,1,1 /2,2,2 /3,3,3).</p>  |   |  |   |  |

\* Los ajustes predeterminados se muestran en **negrita cursiva**.

4. Introduzca el número de copias con el teclado numérico. Se mostrará el número de copias.
5. Pulse el botón **[Start] (Iniciar)** () del panel de control para empezar a copiar los documentos.

# ID Card Copy (Copia de tarjeta de identificación)

---

La función ID Card Copy (Copia de tarjeta de identificación) le permite copiar la parte delantera y trasera de su tarjeta de identificación fácil y correctamente en un segundo.

## Procedimiento:

1. Coloque una cara de su tarjeta de identificación **FACE DOWN (ORIENTADA HACIA ABAJO)** y alinéela con la marca 「ID Card」(Tarjeta de identificación) como se indica más abajo:

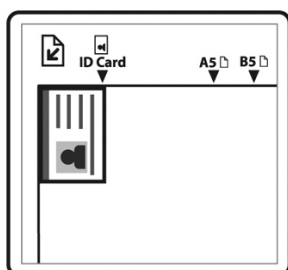

2. Pulse el botón [Function ▲/▼] hasta que aparezca 「ID Card Copy」 (Copia de tarjeta de identificación) en la pantalla.







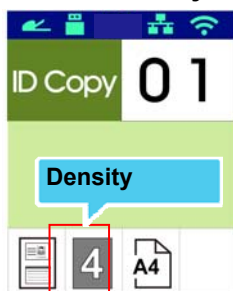

3. Confirme o cambie las opciones; como Mode (Modo), Density (Densidad), Paper Supply (Suministro de papel) o Paper Size (Tamaño del papel); según sus preferencias.

Pulse ► o ◀ para seleccionar el ajuste.



Pulse ▲ o ▼ para seleccionar la opción.

|   |  |  |
|---|--|--|
| <b>Mode<br/>(Modo)</b><br><br> | <b>Opción: *Left/Right (Izquierda/Derecha), Up/Down (Arriba/Abajo), Front/Rear (Delantera / trasera)</b> |  |
|   |                         | <b>Left/Right (Izquierda/Derecha):</b> Copia la parte izquierda y la parte derecha de su tarjeta de identificación en una cara de una hoja.                            |
|   |                         | <b>Up/Down (Arriba/Abajo):</b> copia la parte delantera y trasera de su tarjeta de identificación en la parte superior y en la mitad inferior de una cara de una hoja. |
|   |                         | <b>Front/Rear (Delantera / trasera):</b> copia la parte delantera y trasera de su tarjeta de identificación delante y detrás de una hoja.                              |

|   |   |
|---|---|
| <b>Density<br/>(Densidad)</b>   | Aclara u oscurece la imagen. Opción: 1 a 7 (por defecto: 2)<br> |
| <b>Paper Size<br/>(Tamaño de papel)</b><br><br> | Seleccione su tamaño de papel.<br>Opción: A4, Carta, LGL, A5 (no disponible para delantero/trasero).  |

\* Los ajustes predeterminados se indican en **negrita cursiva**.

4. Introduzca el número de copias. Se mostrará el número de copias.
5. Pulse el botón **[Start] (Iniciar)** () del panel de control para empezar a copiar las tarjetas.
6. Cuando haya terminado de escanear la primera cara, aparecerá el cuadro de diálogo **「Next:Press 1/ Finish:Press 2 」(Siguiente: Pulse 1 / Finalizar: Pulse 2)**.
7. Abra la cubierta para documentos, coloque la otra cara de su tarjeta y alinéela con la marca **「ID Card」 (Tarjeta de identificación)** tal y como se muestra en la imagen.

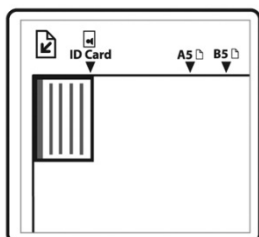

8. Como se indica en la imagen, seleccione **「ID Card Copy (Up/Down) 」 (Copia de tarjeta de identificación Arriba/Abajo)**, toque **[1]** en el panel operacional para continuar escaneando la otra cara de la tarjeta, o bien, toque **[2]** para salir de la pantalla. A continuación, se muestra el resultado:

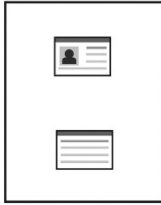

**¡Importante!**

La función ID Card Copy (Copia de tarjeta de identificación) no admite la introducción de tarjetas desde el alimentador automático de documentos

# Scan to E-mail

---

Esta función de escaneado le permite escanear primero sus documentos y enviar, después, la imagen escaneada a una dirección de correo electrónico especificada. Para enviar sus imágenes escaneadas a una dirección de correo electrónico, necesitará primero establecer los ajustes de correo electrónico incluyendo la libreta de direcciones a través de la página web incrustada del producto.

## Procedimiento:

1. Coloque un documento de varias páginas **Face Up, Top First (Orientado hacia arriba, con el borde superior primero)** en el alimentador automático de documentos o coloque un documento de una página **Face Down (Orientado hacia abajo)** en el vidrio para documentos.
2. Pulse la tecla [**Function ▲/▼**] hasta que aparezca el siguiente modo 「**Email**」 (**Correo electrónico**) en la pantalla LCD.

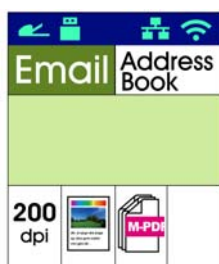



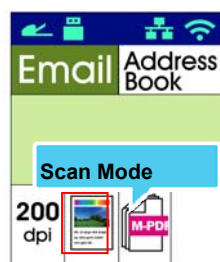
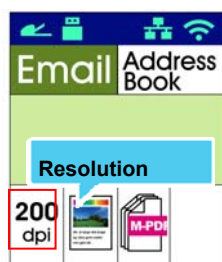

3. Pulse ► para resaltar la libreta de direcciones y, a continuación, pulse [**OK**] (**Aceptar**).
4. Seleccione el destinatario en la libreta de direcciones y, a continuación, pulse [**OK**] (**Aceptar**). (Consulte el Capítulo 4 para obtener más información sobre cómo crear su libreta de direcciones.)
5. Confirme o cambie las opciones; como Density (Densidad), Resolution (Resolución), Output Color (Color de impresión) o File Format (Formato de archivo); según sus preferencias.

Pulse ► o ◀ para seleccionar el ajuste.



Pulse ▲ o ▼ para seleccionar la opción.

|   |   |
|---|---|
| <b>Resolution<br/>(Resolución)</b>  | Seleccione la resolución de la imagen escaneada. Cuanto mayor sea el valor, más detalles se podrán ver, aunque se necesitará más espacio en el disco.<br><br>Opción: 150/ <b>200</b> /300/600 dpi (ppp)<br><br>150 dpi (ppp): Adecuado para ver en la pantalla.<br>200 dpi (ppp): Adecuado para la mayoría de los documentos comerciales.<br>300 dpi (ppp)/600 dpi (ppp): Una imagen de alta calidad ayuda a aumentar la precisión del reconocimiento óptico de caracteres (OCR). |
| <b>Scan Mode<br/>(Modo Escanear)</b><br>         | Seleccione el modo de color que desee.<br><br>Opción:  <b>Color(color)</b> ,  Gray (Gris),  Black and White (Blanco y negro)  |
| <b>File Format<br/>(Formato de archivo)</b><br> | Seleccione el formato de archivo que desee para la imagen escaneada.<br><br>Opción: <b>MPDF (Multi-Page PDF) (PDF de varias páginas)</b> , PDF (Single-Page PDF) (PDF de una página), JPEG, TIFF  |

\* Los ajustes predeterminados se indican en **negrita cursiva**.

6. Pulse el botón [Start] (Iniciar) () del panel de control para empezar a escanear los documentos.

# Scan to CIFS/FTP (Escanear a CIFS/FTP)

---

Esta función de escaneado le permite escanear primero sus documentos y enviar, después, la imagen escaneada a un servidor de una red, como servidores CIFS o FTP. Para guardar sus imágenes escaneadas en la red, necesitará primero establecer los ajustes de CIFS o FTP a través de la página web incrustada del producto.

## Procedimiento:

1. Coloque un documento de varias páginas **Face Up, Top First (Orientado hacia arriba, con el borde superior primero)** en el alimentador automático de documentos o coloque un documento de una página **Face Down (Orientado hacia abajo)** en el vidrio para documentos.
2. Pulse la tecla [Function ▲/▼] hasta que aparezca el siguiente modo 「Scan to CIFS/FTP」 (Escanear a CIFS/FTP) en la pantalla LCD.





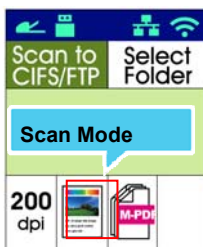

3. Pulse ► para resaltar el destino de archivos y, a continuación, pulse [OK] (Aceptar).
4. Seleccione su destino de archivado y, a continuación, pulse [OK] (Aceptar). (Consulte el Capítulo 4 para obtener más información sobre cómo crear sus destinos.)
5. Confirme o cambie las opciones; como Density (Densidad), Resolution (Resolución), Paper Supply (Suministro de papel) o Paper Size (Tamaño del papel); según sus preferencias.

Pulse ► o ◀ para seleccionar el ajuste.



Pulse ▲ o ▼ para seleccionar la opción.

|   |  |
|---|--|
| <b>Resolution<br/>(Resolución)</b>  | Seleccione la resolución de la imagen escaneada.<br>Cuanto mayor sea el valor, más detalles se podrán ver, aunque se necesitará más espacio en el disco.<br><br>Opción: 150/ <b>200</b> /300/600 dpi (ppp)<br><br>150 dpi (ppp): Adecuado para ver en la pantalla.<br>200 dpi (ppp): Adecuado para la mayoría de los documentos comerciales.<br>300 dpi (ppp)/600 dpi (ppp): Una imagen de alta calidad ayuda a aumentar la precisión del reconocimiento óptico de caracteres (OCR). |
| <b>Scan Mode<br/>(Modo Escanear)</b><br>         | Seleccione el modo de color que desee para la imagen escaneada.<br><br>Opción:  <b>Color</b> (Color),  Gray (Gris),  Black and White (Blanco y negro)   |
| <b>File Format<br/>(Formato de archivo)</b><br> | Seleccione el formato de archivo que desee para la imagen escaneada.<br><br>Opción: <b>MPDF (Multi-Page PDF)</b> (PDF de varias páginas), PDF (Single-Page PDF) (PDF de una página), JPG, TIFF.  |

\* Los ajustes predeterminados se indican en **negrita cursiva**.

6. Pulse el botón [**Start**] (**Iniciar**) () del panel de control para empezar a escanear los documentos.



# Scan to USB

---

Esta función de escaneo le permite escanear primero sus documentos y enviar, después, la imagen escaneada a una unidad flash USB insertada en el producto.

## Procedimiento:

1. Coloque un documento de varias páginas **Face Up, Top First (Orientado hacia arriba, con el borde superior primero)** en el alimentador automático de documentos o coloque un documento de una página **Face Down (Orientado hacia abajo)** en el vidrio para documentos.
2. Pulse la tecla [Function ▲/▼] hasta que aparezca el siguiente modo 「Scan to USB」 (Escanear a USB) en la pantalla LCD.





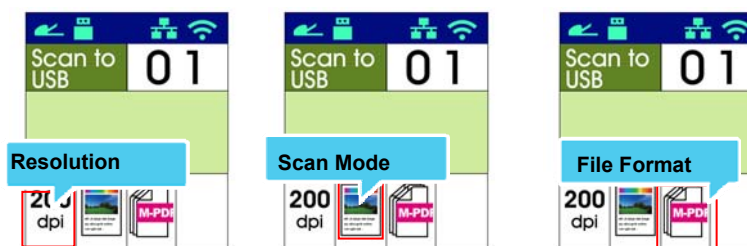

3. Confirme o cambie las opciones; como Density (Densidad), Resolution (Resolución), Paper Supply (Suministro de papel) o Paper Size (Tamaño del papel); según sus preferencias.

Pulse ► o ◀ para seleccionar el ajuste.



Pulse ▲ o ▼ para seleccionar la opción.

|  |  |
|--|--|
| <p><b>Resolution<br/>(Resolución)</b></p>  | <p>Seleccione la resolución de la imagen escaneada. Cuanto mayor sea el valor, más detalles se podrán ver, aunque se necesitará más espacio en el disco.</p> <p>Opción: 150/<b>200</b>/300/600 dpi (ppp)</p> <p>150 dpi (ppp): Adecuado para ver en la pantalla.</p> <p>200 dpi (ppp): Adecuado para la mayoría de los documentos comerciales.</p> <p>300 dpi (ppp)/600 dpi (ppp): Una imagen de alta calidad ayuda a aumentar la precisión del reconocimiento óptico de caracteres (OCR).</p> |
| <p><b>Scan Mode<br/>(Modo Escanear)</b></p>         | <p>Seleccione el modo de color que desee.</p> <p>Opción:  <b>Color</b>,  Gray (Gris),  Black and White (Blanco y negro)</p>   |
| <p><b>File Format<br/>(Formato de archivo)</b></p>  | <p>Seleccione el formato de archivo que desee para la imagen escaneada.</p> <p>Opción: <b>MPDF (Multi-Page PDF)</b> (PDF de varias páginas), PDF (Single-Page PDF) (PDF de una página), JPG, TIFF.</p>   |

\* Los ajustes predeterminados se indican en **negrita cursiva**.

4. Pulse el botón [**Start**] (**Iniciar**) (  ) del panel de control para empezar a escanear los documentos.

# 4. Configurar y administrar los destinos

---

En esta sección, se describe el procedimiento que debe seguir el administrador para configurar y administrar destinos, incluyendo direcciones de correo electrónico o carpetas de red para distribuir los documentos escaneados en la red.

## Configurar la libreta de direcciones

En esta sección, se describe el procedimiento que debe seguir el administrador para configurar la Address Book (Libreta de direcciones), que incluye direcciones de correo electrónico.

### Adding a New Member

Para agregar un nuevo miembro:

1. Abra su explorador.
2. Escriba la dirección IP del producto en el campo de URL del explorador. Por ejemplo: 10.1.20.25. Se mostrará la siguiente página web incrustada.

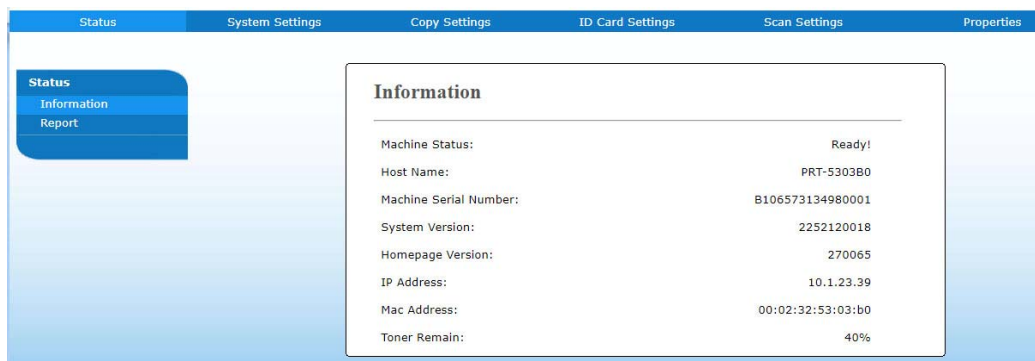

3. En la página web del producto, seleccione [**Properties**] (**Propiedades**) y, a continuación, seleccione [**Address Book**] (**Libreta de direcciones**) en la parte izquierda. Se mostrará la siguiente página de [**Address Book**] (**Libreta de direcciones**).

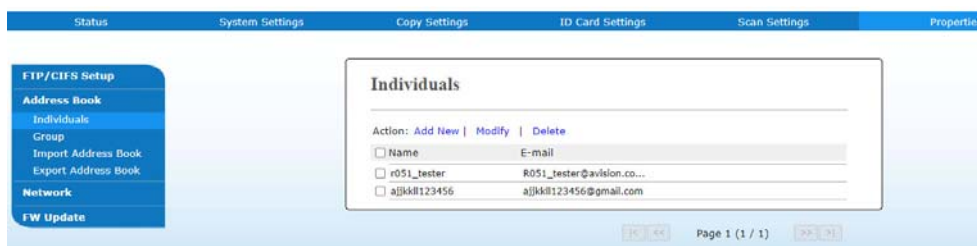

5. Seleccione **[Add New]** (**Agregar nueva**) para mostrar la siguiente página.

6. Introduzca el nombre, el número de fax y la dirección de correo electrónico para un solo destinatario.
7. Cuando haya terminado de introducir los ajustes, haga clic en **[Submit]** (**Enviar**) para finalizar. El nuevo destinatario aparecerá en la lista de correos electrónicos. Esto significa que ha creado correctamente una libreta de direcciones.

## Modificar un miembro actual

Para modificar un miembro actual:

1. Repita del Paso 1 al Paso 4 de la sección anterior, *Adding a New Member* (Agregar un nuevo miembro). Aparecerá la página de **[Address Book]** (**Libreta de direcciones**).
2. Seleccione el miembro que desee modificar en la lista y, a continuación, seleccione **[Modify]** (**Modificar**) para mostrar la página **[Modify Member]** (**Modificar miembro**).
3. Modifique la información del miembro. Haga clic en **[Submit]** (**Enviar**) para guardar el ajuste o en **[Cancel]** (**Cancelar**) para salir de la página sin guardar ningún ajuste.

## Eliminar un miembro actual

Para modificar un miembro actual:

1. Repita del Paso 1 al Paso 4 de la sección anterior, *Adding a New Member* (Agregar un nuevo miembro). Aparecerá la página de **[Address Book]** (**Libreta de direcciones**).
2. Seleccione la dirección que desee eliminar de la lista y, a continuación, seleccione **[Delete]** (**Eliminar**) para borrar la dirección. Aparecerá un cuadro de diálogo de Confirmación para confirmar su eliminación. Haga clic en **[OK]** (**Aceptar**) para confirmar o **[Cancel]** (**Cancelar**) para salir.

## Adding a New Group (Agregar un nuevo grupo)

---

Para enviar simultáneamente a varios destinatarios a la vez, puede crear grupos para acelerar el proceso. Se pueden incluir hasta 5 miembros en un grupo y se puede crear un total de 10 grupos.

Siga estos pasos para crear un nuevo grupo:

1. Repita del Paso 1 al Paso 4 de la sección anterior, *Adding a New Member* (Agregar un nuevo miembro). Aparecerá la página de [**Address Book**] (**Libreta de direcciones**).
2. Haga clic en [**Group**] (**Grupo**) y, a continuación, seleccione [**New**] (**Nuevo**) para mostrar la página [**Add a New Group**] (**Agregar un nuevo grupo**).
3. Introduzca el nombre de grupo.
4. Seleccione la dirección en la parte derecha y haga clic en ← para agregar un miembro al grupo.
5. Haga clic en [**Submit**] (**Enviar**) para guardar el ajuste o en [**Cancel**] (**Cancelar**) para salir de la página sin guardar ningún ajuste.

## Modificar un grupo actual

Para modificar un grupo de correo electrónico actual:

1. Repita del Paso 1 al Paso 4 de la sección anterior, *Adding a New Member* (Agregar un nuevo miembro). Aparecerá la página de [**Address Book**] (**Libreta de direcciones**).
2. Haga clic en [**Group**] (**Grupo**) y seleccione el grupo que desee modificar en la lista y, a continuación, seleccione [**Modify**] (**Modificar**) para mostrar la página [**Modify Group**] (**Modificar grupo**).
3. Modifique la información del grupo. Seleccione el miembro del grupo que desee agregar y, a continuación, haga clic en ← para agregar el nuevo miembro o en → para eliminar un antiguo miembro del grupo.
4. Haga clic en [**Submit**] (**Enviar**) para guardar el ajuste o en [**Cancel**] (**Cancelar**) para salir de la página sin guardar ningún ajuste.

## Eliminar un grupo actual

Para eliminar un grupo de correo electrónico actual:

1. Repita del Paso 1 al Paso 4 de la sección anterior, *Adding a New Member* (Agregar un nuevo miembro). Aparecerá la página de [**Address Book**] (**Libreta de direcciones**).
2. Haga clic en [**Group**] (**Grupo**) y seleccione el grupo que desee eliminar de la lista y, a continuación, seleccione [**Delete**] (**Eliminar**) para borrar el grupo. Aparecerá un cuadro de diálogo de Confirmación para confirmar su eliminación. Haga clic en [**OK**] (**Aceptar**) para confirmar o [**Cancel**] (**Cancelar**) para salir.

## Importar libreta de direcciones externa

El producto le permite importar libretas de direcciones externas de otros dispositivos en formato .csv para que ahorre tiempo al no tener que escribir todas las direcciones. Antes de importar una libreta de direcciones externa a este producto, asegúrese de que se ha creado previamente el archivo de la libreta de direcciones en formato .csv.

Para importar una libreta de direcciones actual:

1. Repita del Paso 1 al Paso 4 de la sección anterior, *Adding a New Member* (Agregar un nuevo miembro). Aparecerá la página de [**Address Book**] (**Libreta de direcciones**).
2. Haga clic en [**Import Address Book**] (**Importar libreta de direcciones**) para mostrar la página [**Import Address Book**] (**Importar libreta de direcciones**).
3. Haga clic en [**Browse**] (**Examinar**) para buscar la libreta de direcciones en su ordenador.
4. Haga clic en [**Import**] (**Importar**) para empezar a importar el archivo de la libreta de direcciones. En un segundo, se agregará la libreta de direcciones importada al producto.

## Exportar libreta de direcciones actual

El producto le permite exportar libretas de direcciones actuales de este dispositivo a otro dispositivo en un archivo con formato .csv.

Para exportar una libreta de direcciones actual:

1. Repita del Paso 1 al Paso 4 de la sección anterior, *Adding a New Member* (Agregar un nuevo miembro). Aparecerá la página de [**Address Book**] (**Libreta de direcciones**).
2. Haga clic en [**Export Address Book**] (**Exportar libreta de direcciones**) para mostrar la página [**Export Address Book**] (**Exportar libreta de direcciones**).
3. Haga clic en [**Export**] (**Exportar**) y, a continuación, en [**Browse**] (**Examinar**) para especificar la ubicación de la libreta de direcciones.
4. Haga clic en [**Apply**] (**Aplicar**) y se guardará la libreta de direcciones actual en un archivo con formato .csv.

## Configurar los destinos de archivos

En esta sección, se describe el procedimiento que se debe seguir para configurar los destinos de archivos para enviar los documentos escaneados a una carpeta de red especificada.

### Agregar un nuevo destino de archivos

Para crear un nuevo destino de archivos, siga estos pasos:

1. En la página web del producto, seleccione [**Properties**] (**Propiedades**) y, a continuación, seleccione [**FTP/CIFS Setup**] (**Configurar FTP/CIFS**) en la parte izquierda. Se mostrará la siguiente página de [**New File Destination**] (**Nuevo destino de archivos**).

Introduzca la siguiente información respectivamente:

| Elemento   | Descripción   |
|--|---|
| <b>Destination Name (Nombre de destino)</b>              | Escriba el nombre del destino. (El nombre aparecerá en la pantalla LCD).  |
| <b>Protocol (Protocolo)</b>                              | Introduzca el tipo de protocolo de su servidor de destino. <b>Choice: FTP,FTPS,CIFS (Opción: FTP, FTPS, CIFS)</b> |
| <b>URL</b>   | Escriba la dirección IP y el nombre de la carpeta compartida de su servidor FTP.                                  |
| <b>Port # (N.º de puerto)</b>                            | Escriba el número de puerto del servidor de destino. * 21 (FTP), 139 (CIFS), 990 (FTPS)                           |
| <b>Login Name (Nombre de inicio de sesión)</b>           | Escriba el nombre de usuario del servidor de destino.   |
| <b>Password (Contraseña)</b>                             | Escriba la contraseña del servidor de destino.  |
| <b>Retype Password (Volver a escribir la contraseña)</b> | Seleccione el perfil de opciones de escaneo que desee.  |

2. Haga clic en [**Submit**] (**Enviar**) para guardar el ajuste o en [**Cancel**] (**Cancelar**) para salir de la página sin guardar ningún ajuste.



## Modificar un destino de archivos actual

Para modificar un destino de archivos actual:

1. Repita del Paso 1 al Paso 2 de la sección anterior, *Adding a New File Destination* (Agregar un nuevo destino de archivos). Se mostrará la página [**New File Destination**] (**Nuevo destino de archivos**).
2. Seleccione el destino que desee modificar en la lista y, a continuación, seleccione [**Modify**] (**Modificar**) para mostrar la página [**Modify File Destination**] (**Modificar destino de archivos**).
3. Modifique la información del destino.
4. Haga clic en [**Submit**] (**Enviar**) para guardar el ajuste o en [**Cancel**] (**Cancelar**) para salir de la página sin guardar ningún ajuste.

## Eliminar un destino de archivos actual

Para eliminar un destino de archivos actual:

1. Repita del Paso 1 al Paso 2 de la sección anterior, *Adding a New File Destination* (Agregar un nuevo destino de archivos). Se mostrará la página [**New File Destination**] (**Nuevo destino de archivos**).
2. Seleccione el destino que desee eliminar de la lista y, a continuación, seleccione [**Delete**] (**Eliminar**) para borrar el destino. Aparecerá un cuadro de diálogo de Confirmación para confirmar su eliminación. Haga clic en [**OK**] (**Aceptar**) para confirmar o [**Cancel**] (**Cancelar**) para salir.

# 5. Personalizar la configuración del producto

---

Este capítulo está especialmente dirigido a las personas responsables de la administración del producto. Se recomienda al administrador que lea este capítulo antes de instalar la máquina.

La configuración del producto se puede personalizar a través del panel de control o de la página web incrustada del producto. En las siguientes secciones, se describe cómo personalizar la configuración del producto a través de estos dos métodos.



## Nota:

Cuando se instale el producto por primera vez, se recomienda al Administrador que conserve la configuración del sistema predeterminada. La configuración se puede personalizar más tarde, una vez se haya familiarizado con el uso y el funcionamiento.

## Personalizar la configuración del sistema a través del Panel de control

Para cambiar la configuración predeterminada en el panel de control, pulse el botón "Menu" (Menú) del panel de control. Se mostrará la información del menú. Para desplazarse por los elementos de menú, utilice los botones **Enter (Entrar)**, **Up (Arriba)**, **Down (Abajo)** y **Back (Atrás)** del panel de control. Puede ajustar la configuración (por ejemplo: establecer el tamaño del papel para la Bandeja 1) o ver la información (por ejemplo: la dirección IP o la versión del firmware).

El procedimiento común para utilizar los menús es el siguiente:

1. Pulse el botón **Menu (Menú)** para acceder a los elementos de menú.
2. Pulse los botones **▲ Up (Arriba)** o **Down (Abajo) ▼** repetidamente hasta que se resalte en la lista mostrada el menú que desee.
3. Pulse el botón **[OK] (Aceptar)** para seleccionar este menú.
4. Pulse los botones **▲ Up (Arriba)** o **Down (Abajo) ▼** repetidamente hasta que se resalte el elemento que desee.
5. Pulse el botón **[OK] (Aceptar)** para seleccionar este elemento.
6. Pulse el botón **↶ Back (Atrás)** para volver a la pantalla anterior.
7. Pulse el botón **Cancel (Cancelar)** para salir del elemento de menú.

## Configuración del sistema personalizada a través de la página web incrustada

Notas: Cualquier actualización requiere el inicio de sesión del administrador.

1. Consulte la sección anterior para establecer la configuración de red del producto.
2. Abra su explorador y escriba la dirección IP del producto en la dirección URL; por ejemplo, <http://10.1.20.80>; y pulse Enter (Entrar). Al cabo de un segundo, se mostrará la página web incrustada.

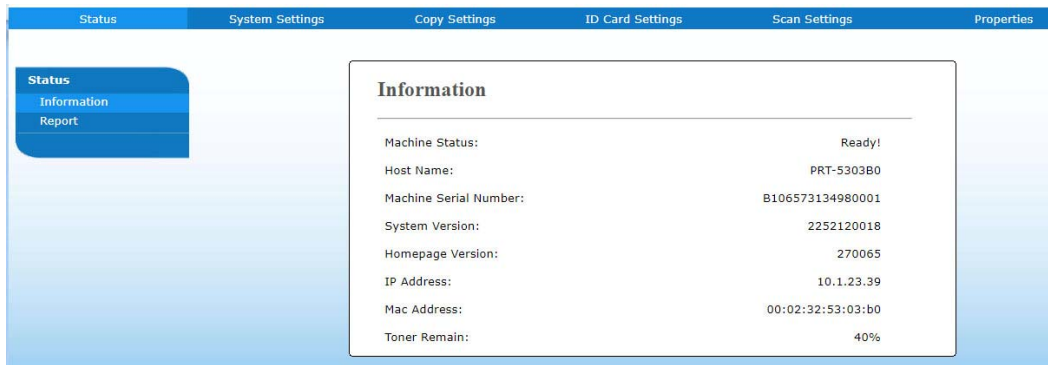

3. Introduzca el ajuste que desee en sus elementos seleccionados.

## Configurar elementos para personalizarlos

### Estado (Disponible solo en la página web)

Muestra el estado y la información básica del producto.

| Elemento  | Descripción  |
|---|--|
| <b>Information (Información)</b>                  | Muestra la siguiente información básica del producto:              |
| Machine Status (Estado de la máquina)             | Muestra el estado de la máquina.                                   |
| Host Name (Nombre del host)                       | Muestra el nombre del host.  |
| Machine SN (N.º de serie de la máquina)           | Muestra el número de serie de la máquina.                          |
| System Version (Versión del sistema)              | Muestra la versión del firmware.                                   |
| Homepage Version (Versión de la página de inicio) | Muestra la versión de la página web incrustada.                    |
| IP Address (Dirección IP)                         | Muestra la dirección IP.   |
| Mac Address (Dirección MAC)                       | Muestra la dirección MAC.  |
| Wi-Fi IP (Dirección IP Wi-Fi)                     | Muestra la dirección IP Wi-Fi.                                     |
| Wi-Fi Mac (Dirección Mac Wi-Fi)                   | Muestra la dirección Mac Wi-Fi.                                    |
| Wi-Fi SSID (SSID Wi-Fi)                           | Muestra el nombre del SSID Wi-Fi.                                  |
| AP Mode IP  | Muestra la dirección IP del producto al conectar Wi-Fi en modo AP. |
| AP Mode SSID                                      | Muestra el SSID del producto al conectar Wi-Fi en modo AP.         |
| Toner Remain (Tóner restante)                     | Muestra el tóner que queda en el cartucho de tóner.                |

|                                      |  |
|--------------------------------------|--|
| <b>Report (Informe)</b>              | Seleccione para imprimir cada informe (No disponible para impresión duplex).   |
| <b>Config. (Configuración)</b>       | Seleccione para imprimir la información de configuración del producto.   |
| <b>Network (Red)</b>                 | Seleccione para imprimir la información de red del producto.   |
| <b>Menu Map (Mapa de menús)</b>      | Seleccione para imprimir todos los elementos de menú de la pantalla LCD.   |
| <b>Usage (Uso)</b>                   | Seleccione para imprimir el informe de uso incluyendo el número de copias, la información del uso de tóner, la información del uso de EP y la información del uso de la unidad fusora. |
| <b>Add. (Agregar) Book (Libreta)</b> | Seleccione para imprimir la información de las direcciones del producto.   |

## Configuración del sistema (Disponible en la pantalla LCD y la página web)

\*Ajustes de fábrica

| Elemento                                      | Descripción   | Opción   |
|---|---|--|
| <b>Language (Idioma)</b>                      | El idioma mostrado en la pantalla LCD   | * English / 繁體中文/ 簡體中文/ Русский (La opción varía según tu modelo.) |
| <b>NTP Server</b>                             | Especifique su servidor NTP.  |  |
| <b>Date/Time (Fecha y hora)</b>               | Establece la fecha y la hora actuales en el producto. El formato de hora es el sistema de 24 horas.   |  |
| <b>Sleep Mode (Modo de suspensión)</b>        | Elija cuánto tardará en entrar en el modo de ahorro de energía después de su última acción.   | Eco Mode/5 min./*15 min./30 min./1 h                               |
| <b>Auto Off (Apagado automático)</b>          | Elija cuánto tardará en apagarse automáticamente el producto después de su última acción.   | *Off (Desactivado)/5 min./15 min./30 min./1 h/2 h/4 h              |
| <b>Schedule Restart (Programar reiniciar)</b> | Habilite o deshabilite [Programar reiniciar]. Si selecciona Activar, ingrese el número de días para reiniciar el dispositivo automáticamente. | *On/Off  |





|                                   |  |  |
|-----------------------------------|--|--|
| <b>Timeout (Tiempo de espera)</b> | Cuando la máquina no se haya utilizado durante un periodo de tiempo concreto, el sistema restaurará automáticamente toda la configuración a los valores predeterminados. Valor de tiempo de espera del sistema: 0 a 300 segundos. Cada rango de intervalo seleccionable es de 15 segundos. | * On (60 secs)/Off (* Activado (60 seg.)/Desactivado |
|-----------------------------------|--|--|

|  |   |  |
|--|---|--|
| <b>Default Mode (Modo predeterminado)</b>                    | Establece el modo de funcionamiento predeterminado en la pantalla LCD.  | * Copy, ID Card Copy, Scan to USB, Scan to CIFS/FTP, Scan to E-mail, Duplex Copy (* Copiar, Copiar tarjeta de identificación, Escanear a USB, Escanear a CIFS/FTP, Escanear a correo electrónico, Copia dúplex)    |
| <b>Paper Size Detection (Detección del tamaño del papel)</b> | Elija el tamaño de papel que se puede detectar el dispositivo.  | *A4/LTR/LGL/A5 (*A4/Carta/Legal/A5)  |
| <b>Media Type (Tipo de soporte)</b>                          | Seleccione el tipo de soporte predeterminado.   | Thin/*Plain/Thick/Laser/Bond (Fino/*Normal/Grueso/Sobre/Papel de impresión láser)  |
| <b>Administración</b>  |   |  |
| <b>Factory Def. (Ajustes predeterminados de fábrica)</b>     | Restablece los valores predeterminados de fábrica de toda la configuración  |  |
| <b>Reset Count (Restablecer contador)</b>                    | Seleccione para restablecer el contador del rodillo o la almohadilla después de sustituirlos. Haga clic en [Immediate] (Inmediatamente) para restablecer el contador. | ADF Pad/ADF Roller/Tray 1 Pad/Manual Tray Pad (Almohadilla del Alimentador Automático de Documentos/Rodillo del Alimentador Automático de Documentos/Almohadilla de la Bandeja 1/Almohadilla de la Bandeja manual) |

|  |  |                                 |
|--|--|---------------------------------|
| <b>V-Mag Adjustmnet (Ajuste de la ampliación vertical)</b> | Seleccione para ajustar la tasa de ampliación vertical de la impresora.  | -0,4 %/-0,2%/*0%<br>+0,2%/+0,4% |
| <b>Password Settings (Configuración de contraseña)</b>     |  |                                 |
| <b>New Password (Nueva contraseña)</b>                     | Ingrese una contraseña para habilitar la modificación de la página web.<br>Restricción de contraseña: 8 ~ 32 caracteres o dígitos. |                                 |
| <b>Retype Password (Vuelva a escribir la contraseña)</b>   | Vuelva a escribir la nueva contraseña.   |                                 |

## Configuración de copiado (Disponible en la pantalla LCD y la página web)



\*Ajustes de fábrica

| Elemento  | Descripción  | Opción   |
|---|--|--|
| <b>Copy Mode (Modo Copiar)</b>  | Seleccione el modo Copiar que desee para mejorar el texto o las imágenes.  | *Text/Bill/Mixed (*Texto/Factura/Mixto)  |
| <b>Collate (Intercalar)</b><br>  | Si selecciona <b>On (Activado)</b> , los documentos se ordenarán de la siguiente forma: 1,2,3 / 1,2,3 / 1,2,3.<br>Si selecciona <b>Off (Desactivado)</b> , los documentos se ordenarán de la siguiente forma: 1,1,1 / 2,2,2 / 3,3,3.                   | On/*Off (Activado/*Desactivado)<br><br>Collated (Intercalado)   |
| <b>N-up (Varias páginas en una hoja)</b>  | Si selecciona <b>2 to 1 (2 a 1)</b> , se imprimirán 2 imágenes originales reducidas para ajustarse a una hoja de papel.<br><br>Si selecciona <b>4 to 1 (4 a 1)</b> , se imprimirán 4 imágenes originales reducidas para ajustarse a una hoja de papel. | * 2 to 1/4 to 1 (* 2 a 1/4 a 1)<br><br>2 a 1<br><br>4 a 1 |
| <b>Custom Zoom Default (Personalizar zoom predeterminado)</b><br><br>Custom Zoom | <b>Custom Size (25% ~ 400%) [Tamaño personalizado (25% a 400%)]:</b> Cambia el tamaño de sus documentos del 25% al 400%.   | 25% a 400%   |
| <b>Density (Densidad)</b>   | Aclara u oscurece una imagen.  | 1/*2/3/4/5/6/7   |
| <b>Toner Save (Ahorrar tóner)</b>   | Habilita o deshabilita la función Toner Save (Ahorrar tóner).  | On/*Off (Activado/*Desactivado)  |



## Configuración de copia de tarjeta de identificación (Disponible en la pantalla LCD y la página web)

\*Ajustes de fábrica

| Elemento  | Descripción   | Opción   |
|---|---|--|
| Layout<br>   | Seleccione un modo de copia de tarjeta de identificación.<br><br><b>Up/Down (Arriba/Abajo):</b> copia la parte delantera y trasera de su tarjeta de identificación en la mitad superior y en la mitad inferior de una cara de una hoja.<br><br><b>Right/Left (Derecha/Izquierda):</b> copia la parte delantera y trasera de su tarjeta de identificación en la mitad derecha y en la mitad izquierda de una cara de una hoja.<br><br><b>Front/Rear (Delante/Detrás):</b> copia la parte delantera y trasera de su tarjeta de identificación delante y detrás de una hoja. | Up (Arriba)/Down (Abajo) / *Right (Derecha)/Left (Izquierda) /Front (Delante)/Rear (Detrás)  |
| <b>Density (Densidad)</b>   | Aclara u oscurece una imagen.   | 1/*2/3/4/5/6/7   |
| <b>Vertical Position Adjustment (Ajuste de la posición vertical)</b>  | Ajusta ligeramente la posición vertical de la imagen escaneada de la tarjeta de identificación.   | Up (Arriba)/Down (Abajo) (*0 a 177 mm), Left (Izquierda)/Right (Derecha) (*0 a 355mm), Front (Delante)/Rear (Detrás) (*0 a 177 mm) |

## Configuración de escaneo (Disponible en la pantalla LCD y la página web)

\*Configuración predeterminada de fábrica

| Elemento  | Descripción   | Opción  |
|---|---|---|
| <b>Scan Mode (Modo Escanear)</b><br> | Seleccione el color de impresión para mejorar el texto o las imágenes.  | B&W (Blanco y negro)/Grayscale (Escala de grises)/*Color  |
| <b>Resolution (Resolución)</b>  | Seleccione la resolución de la imagen escaneada. Cuanto mayor sea el valor, más detalles se podrán ver, aunque se necesitará más espacio en el disco.<br>Opción: 150/200/ <b>300</b> /600 dpi (ppp)<br>150 dpi (ppp): Adecuado para ver en la pantalla.<br>200 dpi (ppp): Adecuado para la mayoría de los documentos comerciales.<br>300 dpi (ppp)/600 dpi (ppp): Una imagen de alta calidad ayuda a aumentar la precisión del reconocimiento óptico de caracteres (OCR). | 150/*200/300/600 dpi (ppp)  |
| <b>File Name (Nombre de archivo)</b>  | Elija su nombre de archivo predeterminado.  |   |
| <b>File Format (Formato de archivo)</b>   | Seleccione un formato de archivo para la imagen escaneada.  | *MPDF (Multi-page PDF) (PDF de varias páginas), PDF (Single-page PDF) (PDF de una página), JPEG, TIFF |
| <b>Err Report (Informe de errores)</b>  | Permite imprimir un informe de transmisión o un informe que solo incluya errores.   | Off (Desactivado)/On (Activado)/*On (Activado) Error  |

## Properties (Propiedades)

Haga clic en Propiedades para mostrar más configuraciones.

## FTP/CIFS Setup (Configuración FTP/CIFS) (Disponible solo en la página web)

Para enviar su documento escaneado a una carpeta de red específica, necesita establecer su destino de archivos. Para crear o modificar el destino de archivos, consulte la sección anterior, **Setting up Your File Destinations (Configurar los destinos de archivos)**.

## Address Book (Libreta de direcciones) (Disponible solo en la página web)

Para enviar su documento escaneado a un grupo o dirección de correo electrónico, necesita establecer su libreta de direcciones. Para crear o modificar su libreta de direcciones, consulte la sección anterior, **Setting up Your Address Book (Configurar la libreta de direcciones)**.

## Network (Red) (Disponible solo en la página web)

Muestra la información de red del producto.

\*Ajustes de fábrica

| Elemento  | Descripción  | Opción                          |
|---|--|---------------------------------|
| <b>Host Name (Nombre del host)</b>  |  |                                 |
| Host Name (Nombre del host)   | Muestra el nombre del host del producto.                         |                                 |
| <b>Ethernet Settings (Ajustes de TCP/IP)</b>                                  |  |                                 |
| Obtain an IP address automatically (Obtener una dirección IP automáticamente) |  | *Off/On (*Desactivado/Activado) |
| IP Address (Dirección IP):<br>Establece una dirección IP.                     | Escriba la dirección IP del producto.                            |                                 |
| Subnet Mask (Máscara de subred)   | Escriba el número de la máscara de subred.                       |                                 |
| Gateway (Puerta de enlace)  | Introduzca la puerta de enlace para su dirección IP.             |                                 |
| Auto-Obtain WINS/DNS (Obtener automáticamente WINS/DNS)                       |  | *Off/On (*Desactivado/Activado) |
| Preferred DNS Server (Servidor DNS preferido)                                 | Establece la dirección del servidor DNS principal del producto.  |                                 |
| Alternate DNS Server (Servidor DNS alternativo)                               | Establece la dirección del servidor DNS secundario del producto. |                                 |

|  |   |
|--|---|
| Preferred WINS Server<br>(Servidor WINS preferido)   | Establece la dirección del servidor WINS principal del producto.  |
| Alternate WINS Server<br>(Servidor WINS alternativo) | Establece la dirección del servidor WINS secundario del producto. |
| Domain Name (Nombre del dominio)                     | Establece un nombre de dominio del producto.                      |

### Wi-Fi Settings (Wi-Fi Impostazioni)

|                                     |  |
|-------------------------------------|--|
| Search AP<br>(Búsqueda AP)          | Haga clic en <b>[Search AP] (Búsqueda a una red Wi-Fi)</b> , se mostrarán las redes inalámbricas conectadas actualmente. Seleccione la red inalámbrica a la que desee conectarse y, a continuación, introduzca la clave de seguridad si es necesario.  |
| IP Settings<br>(IP Configuraciones) | Marque <b>[Obtain an IP address automatically] (Obtener una dirección IP automáticamente)</b> para obtener la dirección IP directamente desde el servidor DHCP o, si no, puede introducir su IP estática en los campos <b>[IP Address] (Dirección IP)</b> , <b>[Subnet Mask] (Máscara de subred)</b> y <b>[Gateway] (Puerta de enlace)</b> . |

### SMTP (SMTP)

|   |  |
|---|--|
| Mail Server (Servidor de correo)                | Escriba la dirección IP de su servidor SMTP.   |
| SMTP Port # (N.º de puerto SMTP)                | Escriba el número de puerto del servidor SMTP.<br>* 25   |
| Authentication Method (Método de autenticación) | Introduzca el método de autenticación del correo electrónico.<br>Opción: *None (Ninguno), SMTP, POP3 |
| Nombre de inicio de sesión                      | Escriba el nombre de inicio de sesión de autenticación del SMTP.                                     |
| Password (Contraseña)                           | Escriba la contraseña de autenticación del SMTP.   |
| Time Zone (Zona horaria)                        | Introduzca la zona horaria de su ubicación.  |

### E-Mail (Correo electrónico)

|                        |   |
|------------------------|---|
| From (De)              | Especifique la dirección de correo electrónico del remitente. Este es un elemento obligatorio para enviar imágenes a una dirección de correo electrónico.                                     |
| Subject (Asunto)       | Escribe el asunto predeterminado.   |
| Signature (Firma)      | Especifique el archivo de firma del remitente si es necesario.  |
| Reply to (Responder a) | Especifique la dirección de correo electrónico a la que desee responder. Si deja en blanco este elemento, la dirección [From] (De) se utilizará como dirección para [Reply to] (Responder a). |

|                   |  |
|-------------------|--|
| Message (Mensaje) | Escribe el mensaje de correo electrónico predeterminado. |
|-------------------|--|

### Network Security Settings (Configuración de seguridad de red)

|  |   |   |
|--|---|---|
| Security Configuration Filter (Filtro de configuración de seguridad) | Especifique si desea habilitar o deshabilitar la configuración del filtro.                            | *Disable/Enable (*Deshabilitar/Habilitar) |
| Filter Mode (Modo Filtro)  | Especifique su Modo Filtro para permitir o denegar a algunas direcciones IP el acceso al dispositivo. | Allow/Deny (Permitir/Denegar)             |

|  |  |  |
|--|--|--|
| IP Address Filter Configuration (Configuración del filtro de direcciones IP) | <p><b>IP Address Filter Configuration (Configuración del filtro de direcciones IP):</b> se pueden especificar cuatro tipos de IP iniciales e IP finales.</p> <p><b>Mac Address Filter Configuration (Configuración del filtro de direcciones Mac):</b> se pueden especificar hasta 10 direcciones Mac.</p> | IP Address Filter Configuration (Configuración del filtro de direcciones IP)/ Mac Address Filter Configuration (Configuración del filtro de direcciones Mac) |
|--|--|--|

### SNMP

|                         |   |
|-------------------------|---|
| Enable SNMPv1/v2        | On/Off  |
| Community name          | Defina el nombre de su comunidad.                     |
| Enable SNMPV3           | On/Off  |
| User Name               | Ingrese su nombre de usuario. (1~32 caracteres)       |
| Authentication Protocol | MD5/SHA   |
| Invalid URL             | Ingrese su dirección URL no válida. (8~32 caracteres) |
| Privacy Protocol        | DES/AES-128   |
| Password                | Ingrese tu contraseña. (8~32 caracteres)              |
| Context Name            | Ingrese su nombre de contexto.                        |

## Actualizar el firmware del producto

Antes de actualizar el firmware del producto, necesita primero descargar la última versión del firmware desde nuestro sitio web [www.avision.com](http://www.avision.com) en su ordenador. En la página web del producto, seleccione [**Properties**] (**Propiedades**) y, a continuación, seleccione [**FW Update**] (**Actualizar firmware**) en la parte izquierda. Se mostrará la página [**FW Update**] (**Actualizar firmware**).

## Configuración del A+ Manager

Introduzca la dirección IP de un servidor específico para enviar el archivo de registro del sistema para solucionar problemas rápidamente. \*La disponibilidad varía según su modelo.

## Actualizar el firmware del producto (Disponible solo en la página web)

Antes de actualizar el firmware del producto, necesita primero descargar la última versión del firmware desde nuestro sitio web [www.avision.com](http://www.avision.com) en su ordenador.

Para actualizar el firmware del producto, siga los siguientes pasos:

1. Abra su explorador.
2. Escriba la dirección IP del producto en el campo de URL del explorador. Por ejemplo: 10.1.20.25. Se mostrará la siguiente página web incrustada.

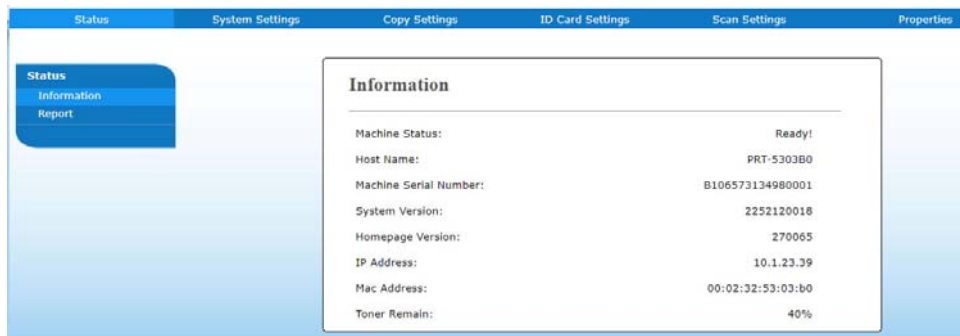

4. En la página web del producto, seleccione [**Properties**] (**Propiedades**) y, a continuación, seleccione [**FW Update**] (**Actualizar firmware**) en la parte izquierda. Se mostrará la página [**FW Update**] (**Actualizar firmware**).
5. Seleccione [**Browse**] (**Examinar**) para buscar el archivo del firmware en su ordenador.
6. Seleccione [**Update**] (**Actualizar**) para empezar a actualizar el firmware en el producto.

# 6. Configurar el controlador de impresora

---

## Mostrar el cuadro de diálogo de propiedades del controlador de impresora

Para mostrar el cuadro de diálogo de propiedades del controlador de impresora:

1. Haga clic en **Start (Iniciar)** en la bandeja del sistema y seleccione **PRINTERS and Faxes (Impresoras y faxes)**.
2. Haga clic con el botón derecho en el nombre de la impresora y seleccione **Properties (Propiedades)**.

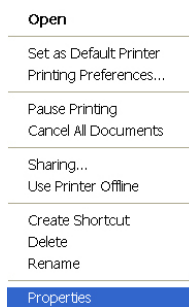

3. Se mostrará el cuadro de diálogo de Propiedades de impresora del producto.

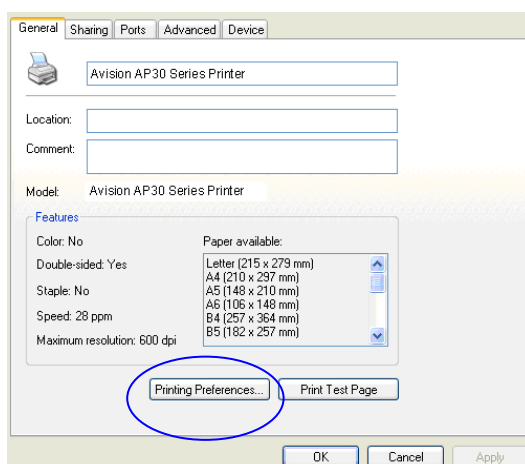

4. Haga clic en **Printing Preferences (Preferencias de impresión)** para mostrar el siguiente cuadro de diálogo **Printing Preferences (Preferencias de impresión)**.

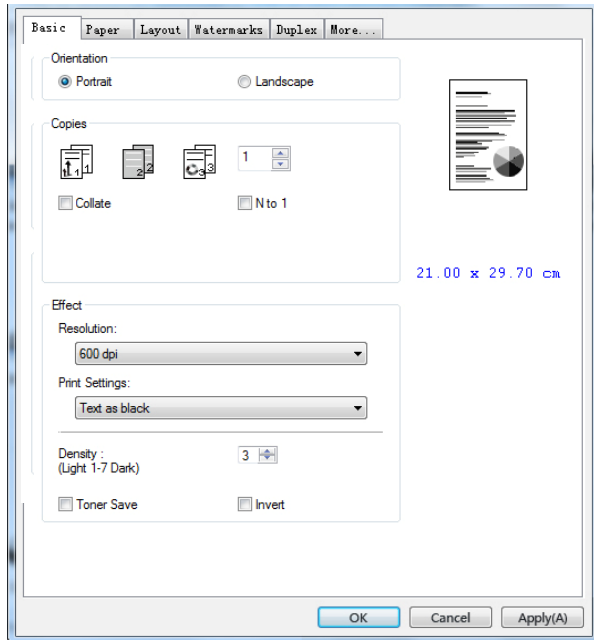



# Configurar el controlador de impresora

El cuadro de diálogo Printing Preferences (Preferencias de impresión) está compuesto por las siguientes pestañas: Basic (Básico), Paper (Papel), Layout (Diseño), Watermark (Marca de agua), Duplex (Dúplex) y More (Más). El contenido de cada pestaña se describirá en las siguientes secciones.

## Pestaña Basic (Básico)

La pestaña Basic (Básico) contiene ajustes para: Orientation (Orientación), Copies (Copias), Effect (Efecto), Density (Densidad), Toner Save (Ahorrar tóner) e Invert (Invertir).

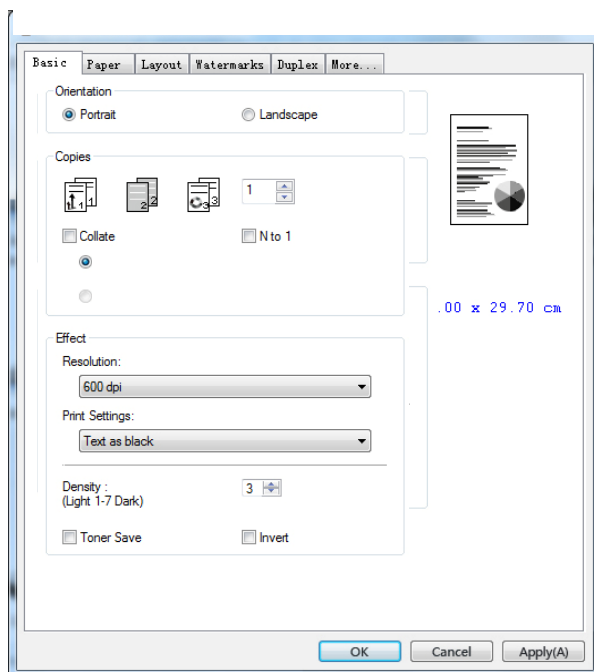

## Orientación

Elija la orientación. **Opción: \*Portrait, Landscape (Choice: Vertical, Horizontal)**

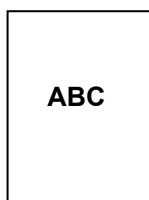

**Portrait  
(Vertical)**

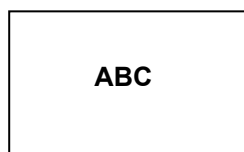

**Landscape  
(Horizontal)**

\*Ajustes de fábrica

## Copies (Copias)

Seleccione el número de copias que desea imprimir. Puede escribir hasta 999.

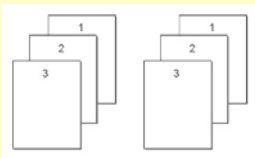
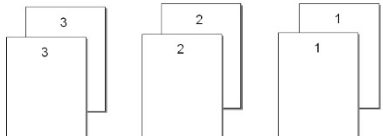
|                              |  |
|------------------------------|--|
| <b>Collate (Intercalar):</b> | <p>Haga clic para imprimir el documento en el siguiente orden de páginas: 1/2/3, 1/2/3, 1/2/3.</p>   |
| <b>N to 1 (N a 1):</b>       | <p>Haga clic para invertir el orden de impresión del documento. Como resultado, la última página del documento se imprimirá primero, y viceversa.</p>  |

## Effect (Efecto)

|  |  |         |              |                                 |  |                  |                           |                                  |                                      |
|--|--|---------|--------------|---------------------------------|--|------------------|---------------------------|----------------------------------|--------------------------------------|
| <b>Resolution (Resolución)</b>                     | <p>*600 dpi: para documento normal.<br/>1200 dpu HQ: elija 1200 dpi (ppp) si desea mejorar la calidad de impresión. *La opción varía según el modelo de su impresora.</p>  |         |              |                                 |  |                  |                           |                                  |                                      |
| <b>Print Settings (Configuración de impresión)</b> | <p><b>Elección: Normal, Mejorar texto, Modo de imagen, *Texto como negro</b></p> <table border="1" data-bbox="632 1254 1423 1518"> <tr> <td>Normal:</td> <td>Modo normal.</td> </tr> <tr> <td>**Picture Mode (Modo de imagen)</td> <td>Adecuado para documentos que contienen imágenes.</td> </tr> <tr> <td>**Mejorar texto:</td> <td>pone el texto en negrita.</td> </tr> <tr> <td>Text as Black (Texto como negro)</td> <td>Imprime todo el texto en negro puro.</td> </tr> </table> <p>** Esta función solo está disponible para el controlador de impresora GDI.</p> | Normal: | Modo normal. | **Picture Mode (Modo de imagen) | Adecuado para documentos que contienen imágenes. | **Mejorar texto: | pone el texto en negrita. | Text as Black (Texto como negro) | Imprime todo el texto en negro puro. |
| Normal:  | Modo normal.   |         |              |                                 |  |                  |                           |                                  |                                      |
| **Picture Mode (Modo de imagen)                    | Adecuado para documentos que contienen imágenes.   |         |              |                                 |  |                  |                           |                                  |                                      |
| **Mejorar texto:                                   | pone el texto en negrita.  |         |              |                                 |  |                  |                           |                                  |                                      |
| Text as Black (Texto como negro)                   | Imprime todo el texto en negro puro.   |         |              |                                 |  |                  |                           |                                  |                                      |
| <b>Density (Densidad):</b>                         | <p>Haga clic para aclarar u oscurecer el documento. Density level (Nivel de densidad) (1 a 7). Por defecto: 3</p>  |         |              |                                 |  |                  |                           |                                  |                                      |
| <b>Toner Save (Ahorrar tóner):</b>                 | <p>Le permite imprimir el documento utilizando el modo de ahorro de tóner.</p>   |         |              |                                 |  |                  |                           |                                  |                                      |
| <b>Invert (Invertir):</b>                          | <p>Hace que cada píxel se invierta a su color complementario. Por ejemplo: un texto original en negro sobre un fondo blanco se convierte en un texto blanco sobre un fondo negro.</p>  |         |              |                                 |  |                  |                           |                                  |                                      |

\*Ajustes de fábrica

## Pestaña Paper (Papel)

La pestaña Paper (Papel) contiene ajustes para: Original Size (Tamaño original), Tray (Bandeja) y Media Type (Tipo de soporte).

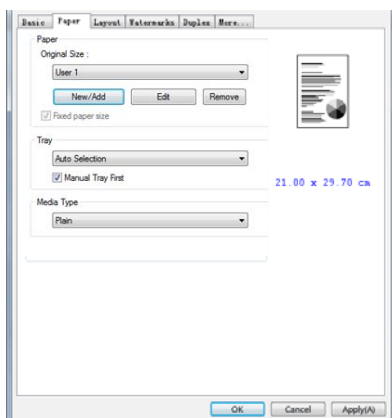

## Paper (Papel)

|  |  |
|--|--|
| <p><b>Original Size (Tamaño original):</b></p> | <p>Seleccione el tamaño del papel introducido en la bandeja designada.</p> <p><b>Choice(Opción): *A4, A5, A6, B5 (JIS), B6 (JIS), Legal, Letter, Usuario Conjuntos</b></p> <p>Haga clic en [Agregar/Nuevo] (Add/New) para crear hasta 20 juegos de tamaño personalizado.</p>   |
| <p><b>Tray (Bandeja):</b></p>                  | <p>Seleccione la bandeja desde la cual se deberá alimentar el papel.</p> <p><b>Opción: Auto (Automática), Manual Tray (Bandeja manual), Main Tray (Bandeja principal)</b></p> <p><b>*Manual Tray First (Bandeja manual primero):</b><br/>Automático significa que selecciona automáticamente la bandeja de papel que está disponible (prioridad: 1: bandeja manual, 2: bandeja 1).</p> <p><b>Auto:</b> Automático significa que selecciona automáticamente la bandeja de papel que está disponible (prioridad: 1: bandeja 1, 2: bandeja manual).</p> |
| <p><b>Media Type (Tipo de soporte):</b></p>    | <p>Seleccione el tipo de soporte que desea utilizar para imprimir.</p> <p><b>Opción: *Plain Paper (Papel normal), Thin Paper (Papel fino), Thick Paper (Papel grueso), Laser Paper (Papel de impresión láser), Bond</b></p>  |

\*Ajustes de fábrica

## Pestaña Layout (Diseño)

La pestaña Layout (Diseño) contiene ajustes para: N-up (Varias páginas en una hoja) y Output Paper Size (Tamaño del papel de impresión).

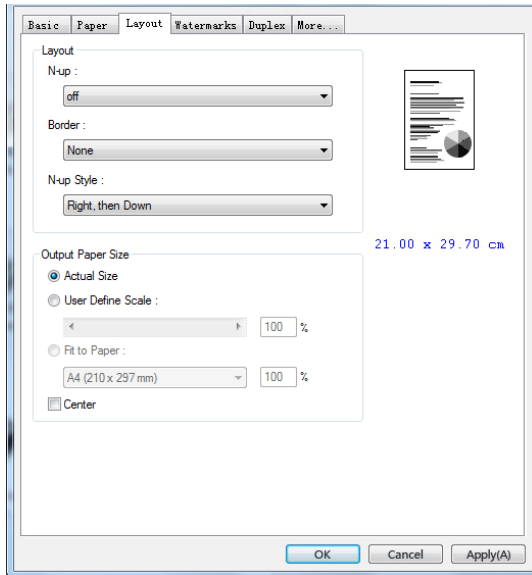

## N-up (Varias páginas en una hoja)

**N-up (Varias páginas en una hoja):**

Elija el número de páginas que desea imprimir en una misma hoja de papel.

**Opción: \*Off, 2up(2-in-1), 4-up(4-in-1), 9-up(9-in-1), 16-up(16-in-1) [Desactivado, 2 páginas (2 en 1), 4 páginas (4 en 1), 9 páginas (9 en 1), 16 páginas (16 en 1)]**

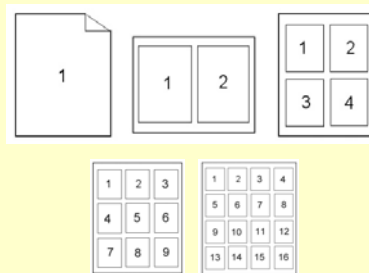

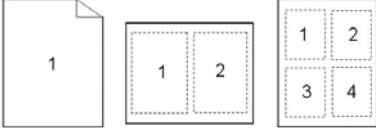
|                               |  |
|-------------------------------|--|
| <p><b>Border (Borde):</b></p> | <p>Seleccione si desea añadir un borde alrededor de cada página cuando imprima más de una página en una misma hoja de papel.</p> <p><b>Opción: *None (Ninguno), Border Line (Línea de borde), Dashed Line (Línea de guiones)</b></p> <div style="text-align: center;">  </div> |
|-------------------------------|--|

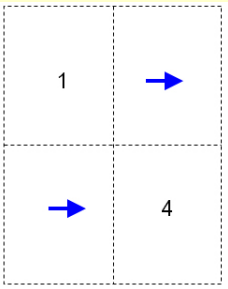
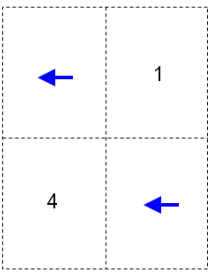
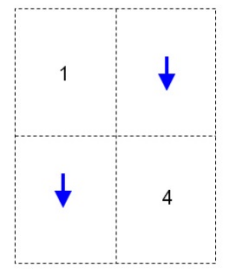
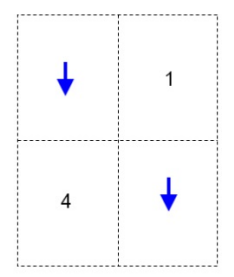
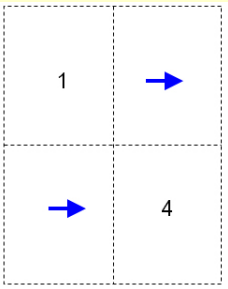
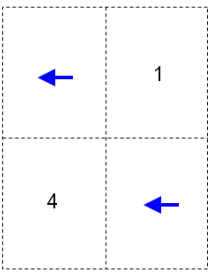
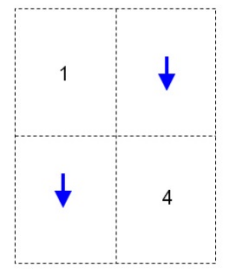
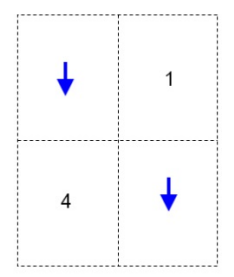
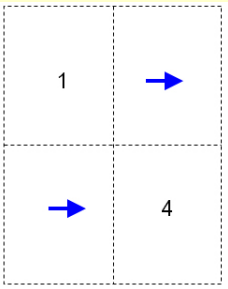
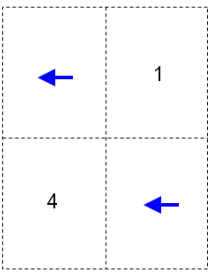
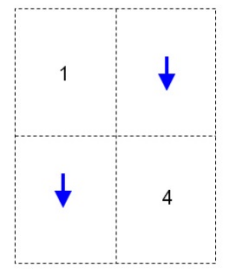
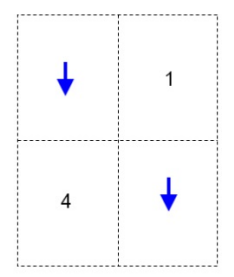
|  |   |   |  |  |   |
|--|---|---|--|--|---|
| <p><b>N-up Style (Estilo de varias páginas en una hoja):</b></p>   | <p>Seleccione el estilo que desea utilizar cuando imprima un documento de varias páginas en una misma hoja.</p> <p><b>Opción: *Right, then Down/Down, then Right/Left, then Down/Down, then Left (Derecha y después abajo/Abajo y después derecha/Izquierda y después Abajo/Abajo y después izquierda)</b></p> <table border="1" style="width: 100%; text-align: center;"> <tr> <td data-bbox="568 831 924 1216"> <p>Derecha y después abajo</p>  </td> <td data-bbox="924 831 1286 1216"> <p>Abajo y después izquierda</p>  </td> </tr> <tr> <td data-bbox="568 1216 924 1630"> <p>Abajo y después derecha</p>  </td> <td data-bbox="924 1216 1286 1630"> <p>Izquierda y después abajo</p>  </td> </tr> </table> | <p>Derecha y después abajo</p>  | <p>Abajo y después izquierda</p>  | <p>Abajo y después derecha</p>  | <p>Izquierda y después abajo</p>  |
| <p>Derecha y después abajo</p>   | <p>Abajo y después izquierda</p>   |   |  |  |   |
| <p>Abajo y después derecha</p>  | <p>Izquierda y después abajo</p>    |   |  |  |   |

\*Ajustes de fábrica

## Output Paper Size (Tamaño del papel de impresión)

|   |   |
|---|---|
| <b>*Actual Size (Tamaño real)</b>                         | Imprime el tamaño real de tu documento.   |
| <b>User Define Scale (Escala definida por el usuario)</b> | Puede reducir o ampliar la imagen de impresión utilizando la barra deslizante. <b>Scaling rate (Índice de ajuste de escala): 25% a 400% *100%</b> |
| <b>Fit to Paper (Ajustar al papel)</b>                    | Imprime toda la página del original seleccionado incluyendo los cuatro márgenes.  |
| <b>Center (Centro)</b>                                    | Imprime su imagen en el centro del papel de impresión.  |

\*Ajustes de fábrica

## Pestaña Watermark (Marca de agua)

La pestaña Watermark (Marca de agua) le permite agregar un texto o una imagen; como CONFIDENCIAL, IMPORTANTE, BORRADOR, etc.; a su documento.

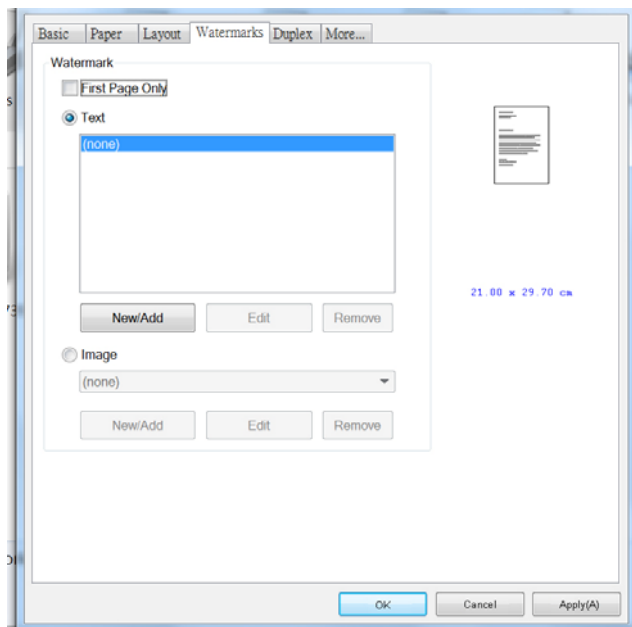

|   |  |
|---|--|
| <p><b>First Page only (Solo primera página)</b></p> | <p>Marque para imprimir una marca de agua solo en la primera página. Desmarque la casilla para imprimir la marca de agua en todas las páginas.</p>   |
| <p><b>Text (Texto)</b></p>                          | <p>Seleccione y haga clic en <b>New/Add (Nuevo/Agregar)</b> para agregar un nuevo texto de marca de agua. Haga clic en el botón <b>Edit (Editar)</b> para modificarlo o en el botón <b>Remove (Quitar)</b> para borrarlo.</p>  |
| <p><b>Image (Imagen)</b></p>                        | <p>Seleccione y haga clic en <b>New/Add (Nuevo/Agregar)</b> para agregar una nueva imagen de marca de agua. Haga clic en el botón <b>Edit (Editar)</b> para modificarlo o en el botón <b>Remove (Quitar)</b> para borrarlo. Puede elegir su imagen en los formatos de archivo BMP, TIFF o JPEG.</p>                |

## Agregar un nuevo texto de marca de agua

Para agregar un nuevo texto de marca de agua:

1. Seleccione **Text (Texto)** y, a continuación, haga clic en el botón **Add/New (Agregar/Nuevo)**. Aparecerá el siguiente cuadro de diálogo de Marca de agua.

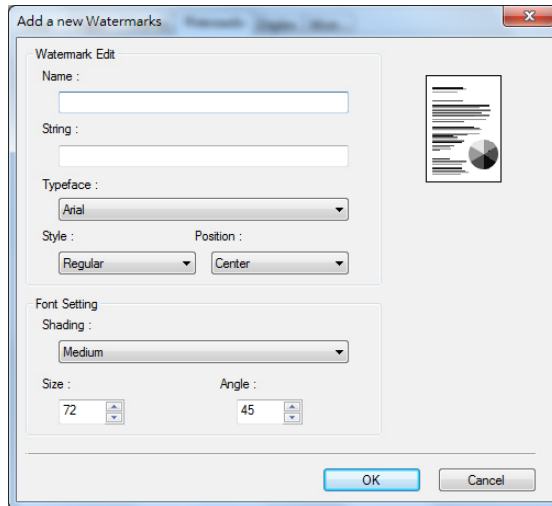

|                                 |  |
|---------------------------------|--|
| <b>Name (Nombre)</b>            | Escriba el nombre del texto de marca de agua. Este nombre aparecerá en la lista de textos de marca de agua.  |
| <b>String (Cadena)</b>          | Escriba el texto de marca de agua; como confidencial, importante, etc.   |
| <b>Typeface (Tipo de letra)</b> | Seleccione el tipo de fuente del texto de marca de agua.   |
| <b>Style (Estilo)</b>           | Seleccione el estilo del texto de marca de agua.<br><b>Choice(Opción): *Regular (Normal), Bold (Negrita), Italic (Cursiva), Bold Italic (Negrita cursiva).</b> |
| <b>Position (Posición)</b>      | Seleccione la posición del texto de marca de agua.<br><b>Choice(Opción): *Center (Centro), Tile (Mosaico).</b>   |



|                            |   |
|----------------------------|---|
| <b>Angle (Ángulo)</b>      | Especifique el ángulo del texto de marca de agua de 0° a 360°. *45°   |
| <b>Size (Tamaño)</b>       | Especifique el tamaño del texto de marca de agua de 1 a 288. *72  |
| <b>Shading (Sombreado)</b> | Especifique una densidad relativa para el texto de marca de agua. <b>Choice(Opción): Lightest (Más claro), *Light (Claro), Medium (Medio), Dark (Oscuro), Darkest (Más oscuro).</b> |

\*Ajustes de fábrica

2. Haga clic en el botón **OK (Aceptar)** para guardar los ajustes. Si se crea correctamente el nuevo texto de marca de agua, el nombre de la marca de agua aparecerá en la lista de textos.

### Editar un texto de marca de agua actual

Para editar un texto de marca de agua actual:

1. Seleccione el nombre de la marca de agua que desea editar en la lista de textos.
2. Haga clic en el botón **Edit (Editar)**. Aparecerá el cuadro de diálogo de edición de marca de agua.
3. Cambie los ajustes del texto de marca de agua seleccionado y seleccione **OK (Aceptar)** para finalizar.

### Quitar un texto de marca de agua actual

Para quitar un texto de marca de agua actual:

1. Seleccione el nombre de la marca de agua que desea quitar en la lista de textos.
2. Haga clic en el botón **Remove (Quitar)**. Se eliminará el texto de marca de agua.

## Agregar una nueva imagen de marca de agua

Para agregar una nueva imagen de marca de agua:

1. Seleccione **Image (Imagen)** y, a continuación, haga clic en el botón **Add/New (Agregar/Nueva)**. Aparecerá el siguiente cuadro de diálogo de Marca de agua.

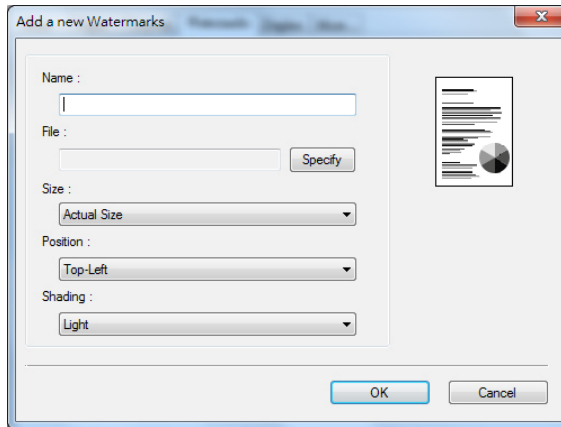

|                            |   |
|----------------------------|---|
| <b>Name (Nombre)</b>       | Escriba el nombre de la imagen de marca de agua. Este nombre aparecerá en la lista de imágenes de marca de agua.  |
| <b>File (Archivo)</b>      | Haga clic en el botón <b>Browse (Examinar)</b> para localizar la imagen de marca de agua.   |
| <b>Size (Tamaño)</b>       | <b>Specify the size of your watermark image. Choice: Actual Size, Fit to Page, Tile.</b><br><b>Especifique el tamaño de la imagen de marca de agua. Opción: *Actual Size, Fit to Page, Tile.</b>  |
| <b>Position (Posición)</b> | Seleccione la posición de la imagen de marca de agua. <b>Opción: *Top-Left (Arriba-Izquierda), Top-Center (Arriba-Centro), Top-Right (Arriba-Derecha), Center (Centro), Center-Left (Centro-Izquierda), Center-Right (Centro-Derecha), Bottom-Center (Abajo-Centro), Bottom-Right (Abajo-Derecha), Bottom-Left (Abajo-Izquierda).</b> |
| <b>Shading (Sombreado)</b> | Especifique una densidad relativa para el texto de marca de agua. <b>Opción: Lightest (Más claro), *Light (Claro), Medium (Medio), Dark (Oscuro), Darkest (Más oscuro).</b>   |

\*Ajustes de fábrica

2. Haga clic en el botón **OK (Aceptar)** para guardar los ajustes. Si se crea correctamente la nueva imagen de marca de agua, el nombre de la marca de agua aparecerá en la lista de imágenes.

### **Editar una imagen de marca de agua actual**

Para editar una imagen de marca de agua actual:

- 1.** Seleccione el nombre de la marca de agua que desea editar en la lista de imágenes.
- 2.** Haga clic en el botón **Edit (Editar)**. Aparecerá el cuadro de diálogo de edición de marca de agua.
- 3.** Cambie los ajustes de la imagen de marca de agua seleccionada y seleccione **OK (Aceptar)** para finalizar.

### **Quitar una imagen de marca de agua actual**

Para quitar una imagen de marca de agua actual:



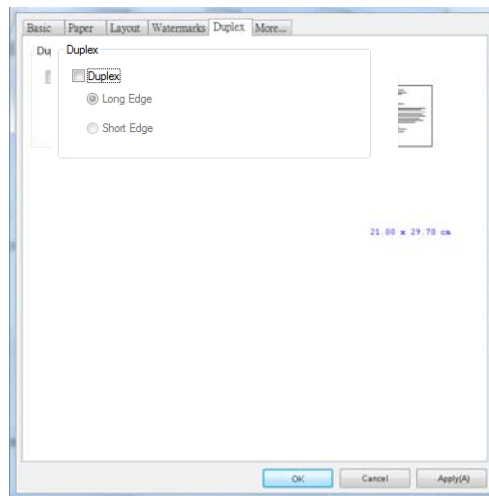

- 1.** Seleccione el nombre de la marca de agua que desea quitar en la lista de imágenes.
- 2.** Haga clic en el botón **Remove (Quitar)**. Se quitará la imagen de marca de agua.

## Pestaña Duplex (Dúplex)

La pestaña Dúplex le permite imprimir el documento en las dos caras del papel.

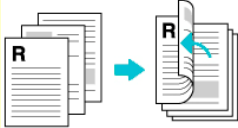

Cuando utilice la impresión a dos caras, puede seleccionar si desea encuadernar las copias por el borde largo o por el borde corto.

|  |  |
|--|--|
| <p><b>Borde largo<br/>(encuadernación)</b></p> | <p>La encuadernación de borde largo (vertical) imprimirá las páginas para que las voltee como lo haría con un libro.</p> <div style="display: flex; justify-content: space-around;"> <div data-bbox="646 1081 1024 1317">  <p>Encuadernación de borde largo (vertical)</p> </div> <div data-bbox="1024 1081 1412 1317">  <p>Encuadernación de borde largo (horizontal)</p> </div> </div>   |
| <p><b>Borde corto<br/>(encuadernación)</b></p> | <p>La encuadernación de borde corto (vertical) los imprime para que los voltee como lo haría en un calendario.</p> <div style="display: flex; justify-content: space-around;"> <div data-bbox="646 1447 1024 1671">  <p>Encuadernación por el borde corto (vertical)</p> </div> <div data-bbox="1024 1447 1412 1671">  <p>Encuadernación por el borde corto (horizontal)</p> </div> </div> |

**Nota:** La función dúplex solo admite los tamaños de papel A4, B5 (JIS), y Carta con un peso del papel de 60 a 105 g/m<sup>2</sup>.

## Pestaña More (Más)

En la pestaña **More (Más)**, utilice la opción **Wait Timeout (Esperar al tiempo de espera)** para establecer el periodo de tiempo que esperará la impresora multifunción para recibir los datos del ordenador durante un trabajo. Si se pausa la transmisión de datos durante más tiempo que el número de segundos especificado, el trabajo se cancelará.

Valores de tiempo de espera permitidos: 60 a 1800 segundos, valores de tiempo de espera predeterminados: 300 segundos

Modo limpio: si aparece una imagen no deseada en el espacio en blanco, puede marcar "Modo limpio" para mejorar la calidad de impresión.

Modo uniforme: si aparece un sombreado desigual en el área de la imagen, puede marcar el "Modo uniforme" para mejorar la calidad de impresión.

Valores predeterminados : presione para cambiar todos los valores de configuración a los valores predeterminados de fábrica.

Limpiar página (Clean Page): Después de presionar el botón, la máquina imprimirá inmediatamente un cuadro de limpieza para limpiar el exceso de tóner en la impresora.

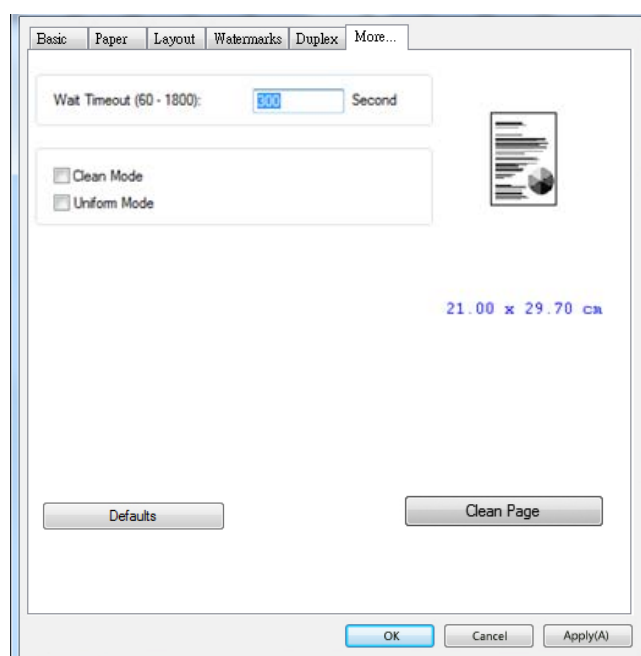

# 7. Imprimir documentos desde un dispositivo móvil

---

Para el modelo con un módulo Wi-Fi, el producto se puede convertir en un dispositivo inalámbrico y el dispositivo móvil puede imprimir correos electrónicos y documentos simplemente tocando Imprimir en el menú. (La disponibilidad de la función Wi-Fi varía según el nombre de su modelo.)

## Preparación

Para conectar el producto a una LAN inalámbrica, prepare lo siguiente:

- **Un entorno en el que haya disponible una LAN inalámbrica**

Cuando conecte el escáner a una LAN inalámbrica, es posible que necesite información para un punto de acceso inalámbrico como un SSID (nombre de red) y una clave de seguridad (contraseña). Para obtener más información, contacte con su Administrador de red o consulte el manual para ver información del punto de acceso inalámbrico.

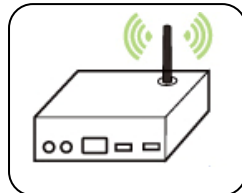

---

### ¡Atención!

No coloque obstáculos que bloqueen las ondas de radio (por ejemplo: paredes o placas metálicas) o dispositivos que puedan provocar interferencias de ondas de radio (por ejemplo: teléfonos inalámbricos) a una distancia de 100 mm con respecto al producto o cerca del punto de acceso inalámbrico.

---

- **Servicio de impresión Mopria**

La aplicación Mopria Print Service (Servicio de Impresión Mopria) se puede descargar desde Google Play Store para habilitar la funcionalidad de impresión en cualquier teléfono o tablet Android (versión de Android 4.4 o posterior). Una vez instalada, simplemente conecte su dispositivo a la misma red que la de la impresora y podrá completar la impresión a través de su móvil.

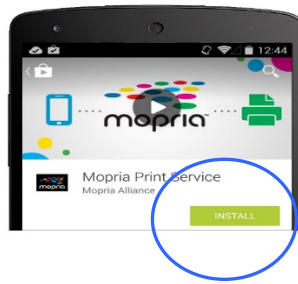

## Conectar a una red inalámbrica a través de la Network Setup Tool (Herramienta de configuración de red)

### Antes de comenzar

- Asegúrese de que el ordenador está conectado al producto a través de un cable USB.
- Asegúrese de que el adaptador de alimentación está conectado y el producto está encendido.

La **Network Setup Tool (Herramienta de configuración de red)** es una aplicación que se utiliza para configurar los ajustes necesarios para conectar el producto a través de una LAN inalámbrica. La **Network Setup Tool (Herramienta de configuración de red)** se puede utilizar para configurar los siguientes ajustes de conexión cableada o inalámbrica:

- Conectar el producto a un punto de acceso inalámbrico
- Conectar el producto a una red cableada
- Establecer la dirección IP para el escáner

1. Inicie el programa haciendo clic en **Start (Iniciar)>All Programs (Todos los programas)>Avison AM33XX MFP (Impresora multifunción de serie AM40 de Avison)>Network Setup Tool (Herramienta de configuración de red)**.

Aparecerá la ventana principal.

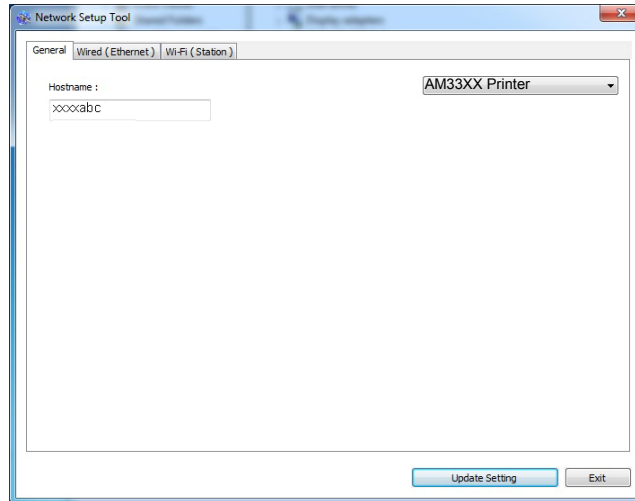

2. En la página [**General (General)**], marque [**Wi-Fi (Station)**] (Wi-Fi [Estación]).
3. Haga clic en la pestaña [**Wi-Fi (Station)**] (Wi-Fi [Estación]) para mostrar la página [**Wi-Fi (Station)**] (Wi-Fi [Estación]).

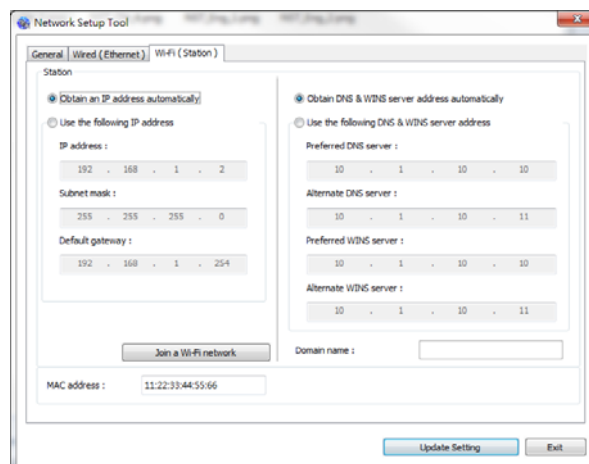

4. Marque [**DHCP (DHCP)**] para obtener la dirección IP directamente desde el servidor DHCP o, si no, puede introducir su IP estática en los campos [**IP Address**] (Dirección IP), [**Subnet Mask**] (Máscara de subred) y [**Gateway**] (Puerta de enlace).
5. Haga clic en [**Connect to SSID**] (Conectar a SSID), se mostrarán las redes inalámbricas conectadas actualmente. Seleccione la red inalámbrica a la que desee conectarse y, a continuación, introduzca la clave de seguridad si es necesario.



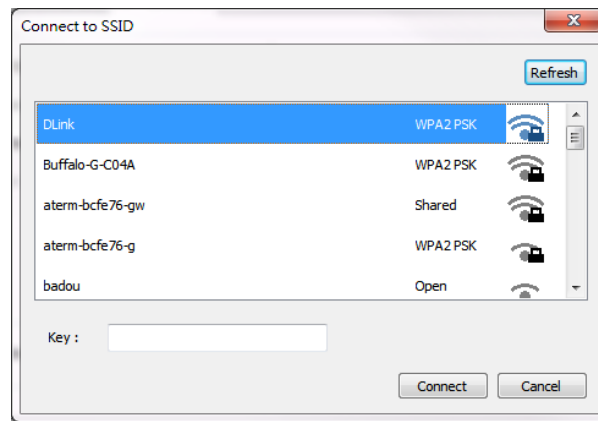

6. Haga clic en [**Connect**] (**Conectar**) para empezar a conectarse al SSID (nombre de red inalámbrica) y, a continuación, actualice la información de la dirección IP del producto.
7. Si la actualización se ha realizado correctamente, aparecerá el mensaje [**Update Device Successfully**] (**Dispositivo actualizado correctamente**) y la Network Setup Tool (Herramienta de configuración de red) se cerrará automáticamente.

# Imprimir un archivo desde un dispositivo móvil Android

Asegúrese de que la aplicación de impresión Mopria Print Service (Servicio de Impresión Mopria), está instalada en su dispositivo móvil Android. La **Mopria Print App (Aplicación de Impresión Mopria)** se puede adquirir de forma gratuita desde una tienda de aplicaciones como Google Play.

## 1. Seleccione la misma red inalámbrica que la de su impresora.

En su dispositivo móvil, toque **Settings (Configuración) > Wi-Fi** y seleccione el nombre de la misma red (SSID) que la de su impresora.

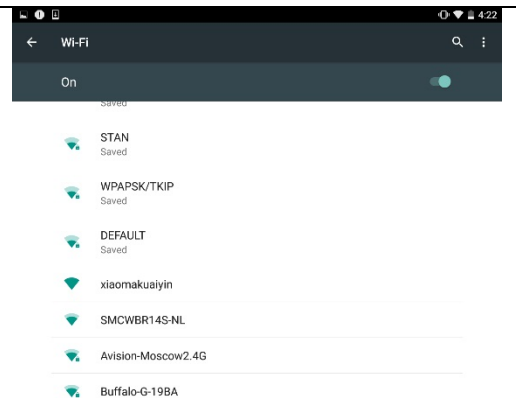

## 2. Active el Mopria Print Service (Servicio de Impresión Mopria). El dispositivo buscará las impresoras disponibles.

En su dispositivo móvil, toque **Settings (Configuración) > Printing (Imprimir) > Mopria Print Service (Servicio de Impresión Mopria)** para activar el Servicio de Impresión Mopria. El dispositivo buscará todas las impresoras disponibles.

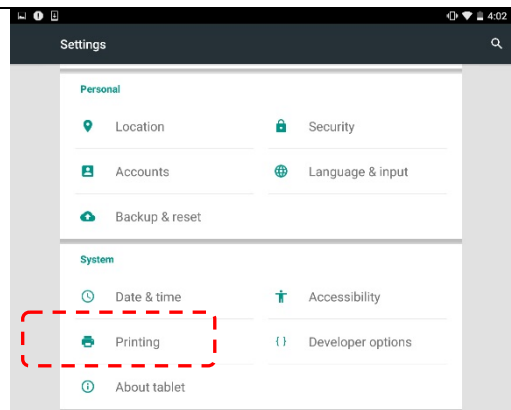

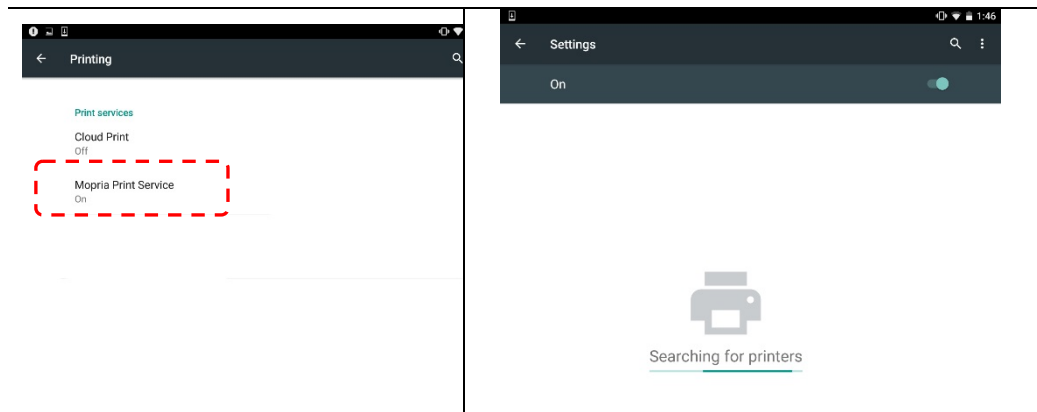

**3.** Seleccione su impresora.

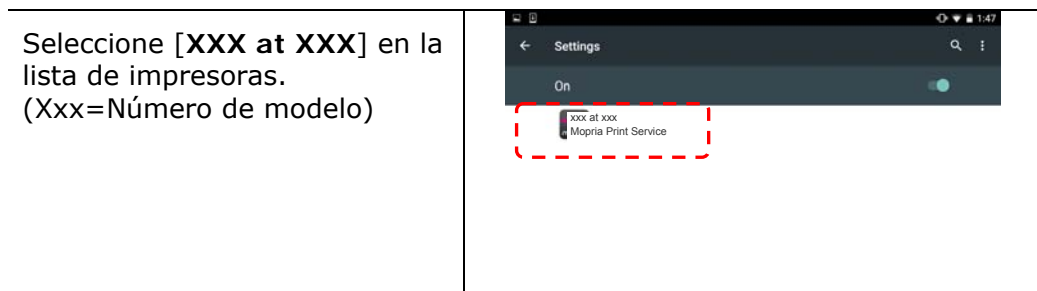

**4.** Abra el archivo que desee imprimir.

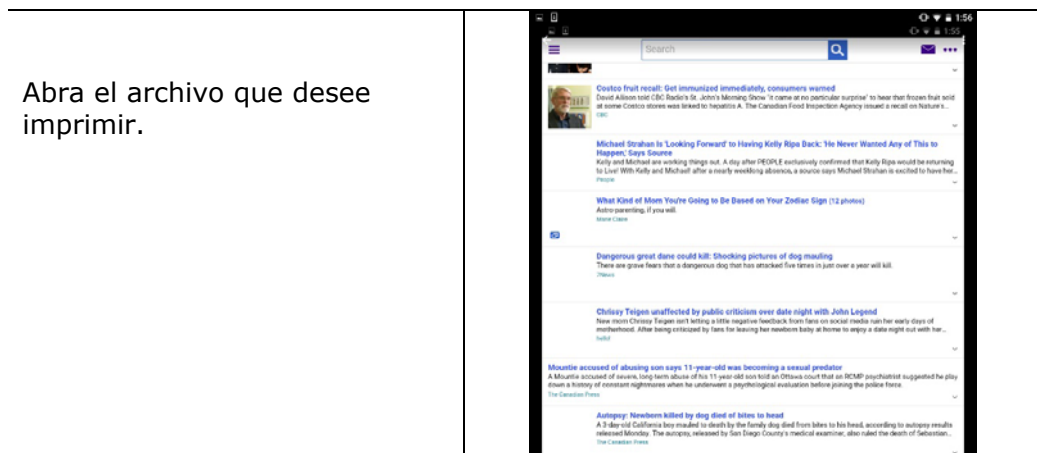

5. Seleccione [Print] (Imprimir) en el menú y seleccione su impresora.

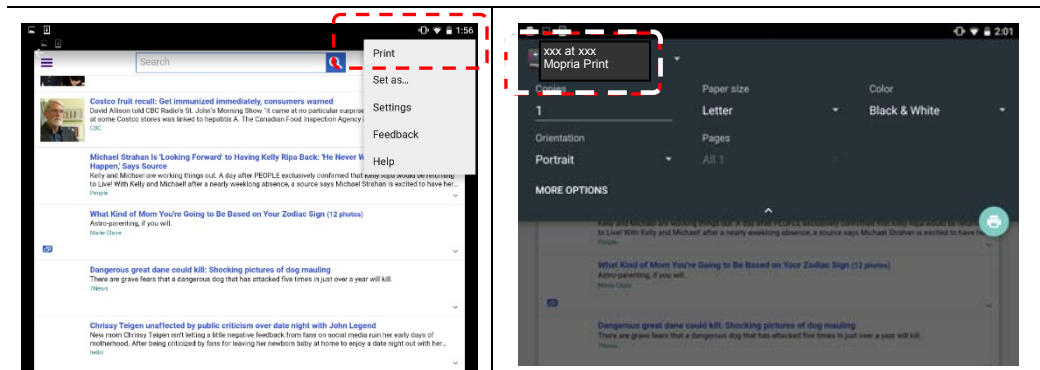

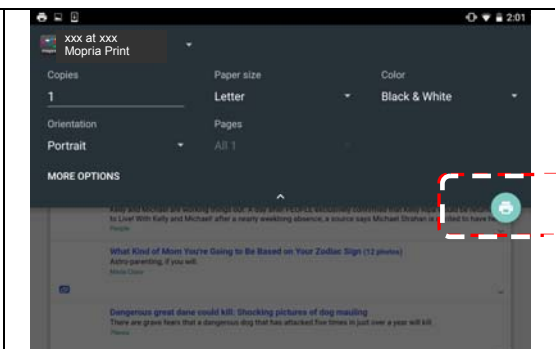

6. Seleccione la configuración de impresión e imprimir.

- Si no necesita cambiar las opciones de impresión, toque **Print (Imprimir)** para enviar el trabajo de impresión.
- Si necesita cambiar las opciones de impresión, continúe en la siguiente sección.



# Cómo utilizar AirPrint desde un iPhone o iPad

1. Encienda los dispositivos móviles (iPhone o iPad).
2. Pulse 「**Configuración**」 y, a continuación, abra la conexión Wi-Fi. Seleccione la misma red con la impresora.
3. Abra la imagen o el documento que desee imprimir. Pulse el icono Compartir () y, a continuación, el icono de impresión () .

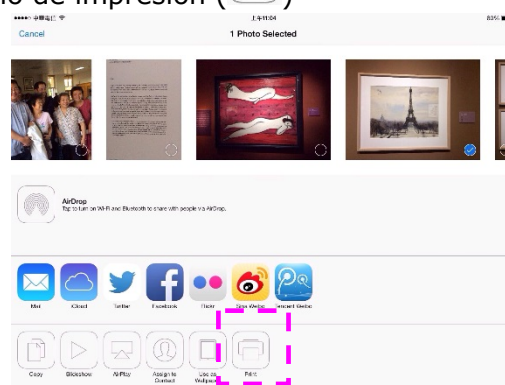
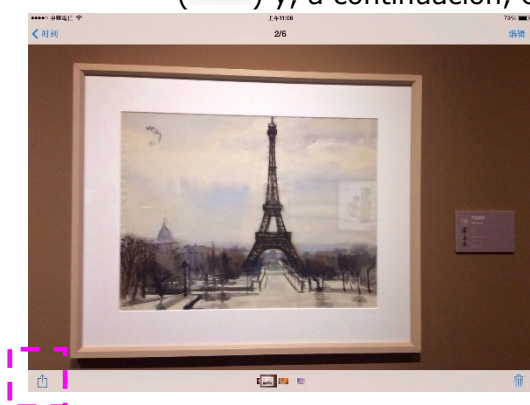

4. Pulse [Select PRINTER] (Seleccionar impresora) y elija la impresora que desee.

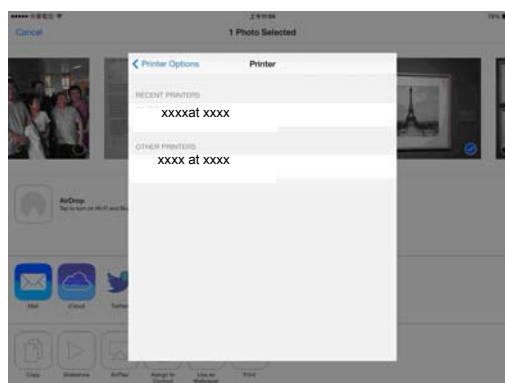
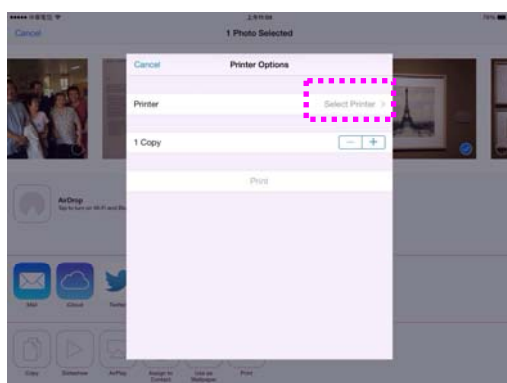

5. Pulse [Print] (Imprimir) para iniciar la impresión.

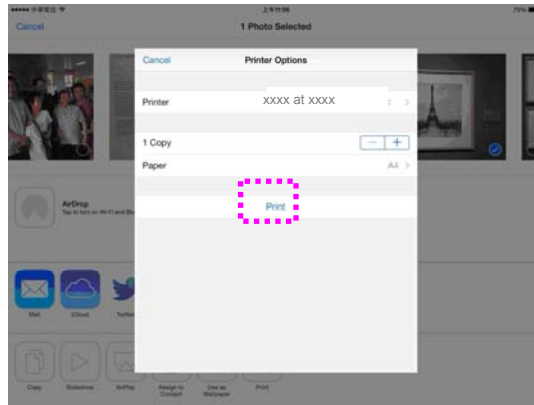

# 8. Usar el producto como un escáner

---

Después de instalar el controlador de escáner y conectar el cable USB al ordenador, el producto se podrá utilizar como un escáner preciso. Puede utilizar varias características de escaneado para modificar su imagen escaneada.

## Iniciar un escaneo desde otro software de edición de imágenes

### Procedimiento

1. Inicie su aplicación de edición de imagen.
2. Despliegue el menú **File (Archivo)** y seleccione **Select Source (Seleccionar fuente)**.  
Si el comando **Select Source (Seleccionar fuente)** no está disponible en el menú **File (Archivo)**, consulte el manual de usuario de su aplicación para saber cómo se utiliza el enlace TWAIN. Se mostrará un cuadro de diálogo con una lista de fuentes de escaneado.
3. Seleccione el nombre del modelo de su producto.  
Necesita seleccionar la fuente solamente una vez, a menos que desee seleccionar otro escáner.
4. Coloque el documento **FACE DOWN (ORIENTADO HACIA ABAJO)** sobre el vidrio plano.
5. Despliegue el menú **File (Archivo)** y seleccione **Acquire (Adquirir)**.  
Se mostrará un cuadro de diálogo de las características de escaneado.

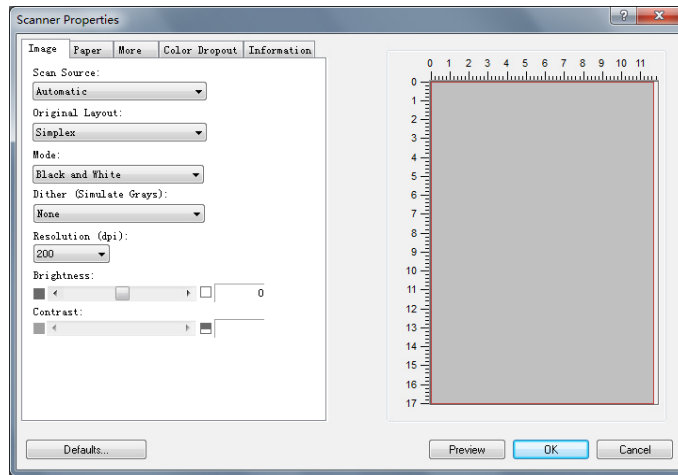

6. Seleccione el método de escaneado que desee utilizar en el menú desplegable de Scan Method (Método de escaneado).
7. Seleccione el modo que desee utilizar para sus escaneados en el menú desplegable **Image Type (Tipo de imagen)**.
8. Seleccione una resolución de escaneado en el menú desplegable **Resolution (Resolución)**.
9. Seleccione el ajuste de las características de escaneado (por ejemplo: Sharpen [Más nítido], Descreen [Destramar], etc.) que desee utilizar.
10. Haga clic en **Preview (Vista previa)** o **Scan (Escanear)** para prever o escanear sus documentos.



## Vista rápida de la interfaz de usuario

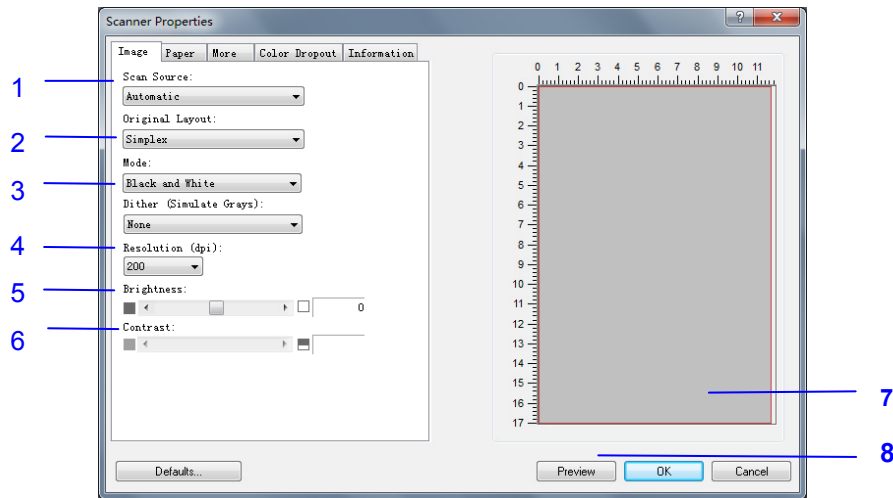

|  |   |
|--|---|
| <b>1. Modo</b>                                     | <b>Choice(Opción):</b> Black & White (Blanco y negro), 8-Bit Gray (Gris de 8 bits), 24-Bit Color (Color de 24 bits) |
| <b>2. Resolution (Resolución)</b>                  | <b>Choice(Opción):</b> 75, 100, 144, 150, 200, 300, 400, 500, 600, 1200 (ppp).                                      |
| <b>3. Brightness (Brillo):</b>                     | Ajusta el nivel de brillo de -100 a +100.   |
| <b>4. Contrast (Contraste)</b>                     | Ajusta el nivel de contraste de -100 a +100.  |
| <b>5. Scan Source (Fuente de escaneo)</b>          | <b>Choice(Opción):</b> ADF, Flatbed (Plano)   |
| <b>6. Original Layout (Diseño original)</b>        | <b>Choice(Opción):</b> Simplex  |
| <b>7. Preview Window (Ventana de vista previa)</b> | Se utiliza para mostrar la imagen escaneada en baja resolución.   |
| <b>8. Preview (Vista previa)</b>                   | Cambie el tamaño de su área escaneada.  |

# La ficha Imagen

---

## El cuadro Selección de imagen

- ➔ **B/N:**  
Elija B/N si su original contiene sólo texto o dibujos de lápiz o tinta.
- ➔ **Gris:** Elija la imagen en Gris si su original contiene sombras de grises.
- ➔ **Color:** Elija el color si desea escanear una imagen en color para su original en color.

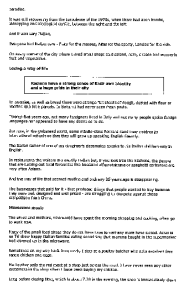

B/N



Gris

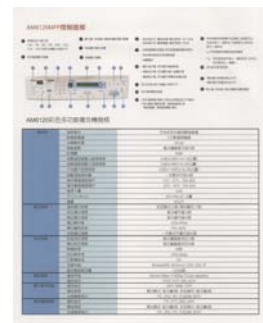

Color

- ➔ **Binarización:**  
Este es el proceso de conversión de una imagen de escala de grises o color en una imagen de dos tonos. Hay varios métodos para realizar esta conversión.  
**Opciones: Umbral Dinámico, Procesamiento Fijo, Medio Tono 1~5, Difusión de Errores.**
- ➔ **Medio Tono:**  
Además de la visualización en blanco y negro, el Medio Tono puede presentar una imagen en sombras grises usando diferentes tamaños de puntos. Una imagen con Medio Tono tiene la apariencia de una imagen de periódico. **Las opciones incluyen Medio Tono 1, Medio Tono 2, Medio Tono 3, Medio Tono 4, Medio Tono 5.**
- ➔ **Difusión de Errores:**  
La Difusión de Errores es un tipo de Medio Tono. La Difusión de Errores proporciona una buena textura de imagen y hace el texto más legible que en el Medio Tono.



**Imagen con Difusión de Errores**



**Imagen con Medio Tono**

## Resolución

Un buen control de la resolución ofrece un buen detalle de una imagen al escanearla. La resolución se mide en puntos por pulgada (ppp). Normalmente, cuanto mayor sea el número de ppp, mayor será la resolución y el tamaño de archivo de imagen. Tenga en cuenta que una resolución mayor tarda más en escanearse y necesitará más espacio en el disco para la imagen escaneada. Como información, una imagen en color de tamaño A4 escaneada a 300 ppp en el modo Color verdadero ocupa aproximadamente 25 MB de espacio en el disco. Una resolución mayor (normalmente por encima de 600 ppp) sólo se recomienda cuando necesite escanear un área pequeña en el modo Color verdadero.

Elija un valor de resolución de la lista desplegable. El valor predeterminado es 200 ppp. Las resoluciones disponibles son 75, 100, 150, 200, 300, 400, 500, 600 y 1200.



**75 dpi**



**150 dpi**

### → Brillo

Ajusta la claridad u oscuridad de una imagen. Cuanto mayor sea el valor, más brillante será la imagen. Arrastre el control deslizante a la derecha o a la izquierda para aumentar o disminuir el brillo. Los valores son de -100 a +100.

### → Contraste e

Ajusta los valores entre las sombras más oscuras y las más claras en la imagen. Cuanto más alto sea el contraste, mayor será la diferencia en la escala de grises. Arrastre el control deslizante a la derecha o a la izquierda para aumentar o disminuir el contraste. Los valores son de -100 a +100.

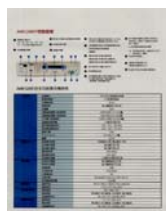

**Brillo: -50**



**Brillo: 0 (Normal)**



**Brillo: +50**



**Contraste: -50**

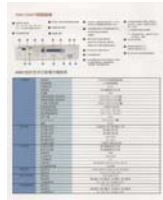

**Contraste: 0  
(Normal)**

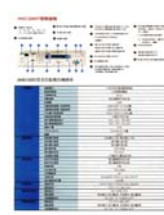

**Contraste: +50**

## Origen de escaneo

### Opciones:

**Cama plana:** Seleccione esta configuración si necesita escanear una sola página desde la cama plana.

\* **Auto, ADF**— Alimentador automático de documentos: Usado para escanear varias páginas.

### Ventana de vista previa

Haga clic en el botón Vista previa para obtener una imagen escaneada en baja resolución. Puede utilizar esta ventana para seleccionar su área de escaneo.

## La ficha Papel

---

- **Personalizado:** elija Personalizado en la lista desplegable Recorte de la pestaña Papel. Esta característica le permite definir el área o zona a escanear. Si selecciona esta opción, puede ingresar los valores de desplazamiento xey, ancho y largo para redefinir el área escaneada. La ventana de visualización mostrará el tamaño a medida que cambie los valores.

Elija su tamaño de escaneo en la lista desplegable Tamaño de escaneo.

|                         |
|-------------------------|
| None                    |
| US Letter- 8.5" x 11"   |
| US Legal – 8.5" x 14"   |
| ISO A4 – 21 x 29.7 cm   |
| ISO A5 – 14.8 x 21 cm   |
| ISO A6 – 10.5 x 14.8cm  |
| ISO A7 – 7.4 x 10/5 cm  |
| ISO B5 – 17.6 x 25 cm   |
| ISO B6 – 12.5 x 17.6 cm |
| ISO B7 – 8.8 x 12.5 cm  |
| JIS B5 – 18.2 x 25.7 cm |
| JIS B6 – 12.8 x 18.2 cm |
| JIS B7 – 9.1 x 12.8 cm  |
| Scanner Maximum         |
| Long Page (<118")       |

Las siguientes opciones sólo están disponibles cuando selecciona **Ajustar a transporte**.

- **Desplazamiento X** — la distancia del extremo izquierdo del escáner al borde izquierdo del área de escaneo.
- **Desplazamiento Y** — la distancia del extremo superior del documento al extremo superior del área de escaneo.
- **Ancho** — el ancho del área de escaneo.
- **Largo** — el largo del área de escaneo.
- **Centro:** Calcula automáticamente el desplazamiento x de la alimentación en el centro basándose en el tamaño de documento seleccionado.

**Unidad:** Defina su sistema de medida. Están disponibles pulgadas, milímetros y píxeles.

## Usando la pestaña Más

---

La Detección de alimentación múltiple le permite detectar documentos sobrepuestos que pasan por el alimentador automático de documentos. La alimentación múltiple ocurre normalmente por documentos grapados, adhesivos en los documentos o documentos cargados estáticamente. Nota : La disponibilidad de la función varía dependiendo del tipo de escáner.

**Detección de longitud adicional:** La Detección de longitud adicional le permite definir la longitud del documento múltiple que se va a alimentar. Este valor indica la longitud adicional que excede a su área de escaneo. La ventana de la pantalla mostrará el tamaño del documento conforme cambie el valor. El valor 0 indica que no hay detección de longitud adicional. La Detección de longitud adicional se utiliza mejor cuando se escanean documentos del mismo tamaño en el alimentador automático de documentos.

## La ficha Información

---

La pestaña Información le permite ver toda la información sobre el escáner, incluido el número de serie, el número de almohadillas, el número de rodillos y la versión del firmware. Ésta es información útil cuando informa un problema al personal de servicio.

# 9. Mantenimiento del producto

---

## Limpiar el vidrio

El producto está diseñado para que apenas sea necesario su mantenimiento. Sin embargo, necesita limpiarse ocasionalmente para garantizar un calidad de imagen y un rendimiento óptimos.

Para limpiar el vidrio:

1. Abra la cubierta para documentos como se muestra más abajo.
2. Humedezca un paño suave y limpio con alcohol isopropílico (95%).
3. Limpie suavemente el vidrio plano y la placa blanca de debajo de la cubierta para documentos para eliminar el polvo o cualquier partícula de tóner.
4. Cierre la cubierta para documentos. Su máquina ya estará lista para usar.

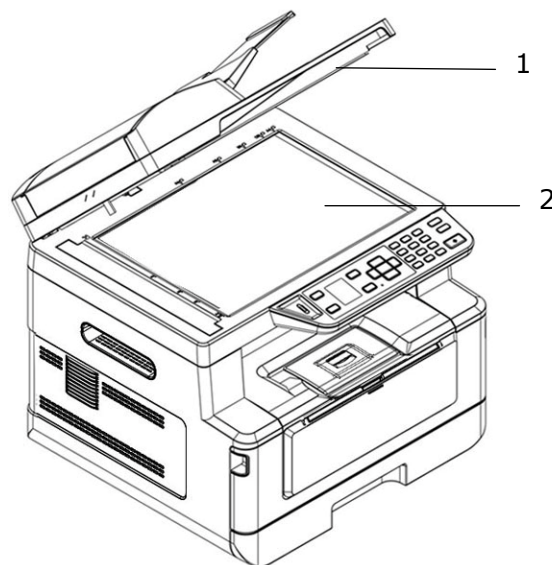

1. Cubierta para documentos
2. Vidrio plano

## Limpiar el alimentador automático de documentos

De vez en cuando, el conjunto de las almohadillas y los rodillos de alimentación pueden ensuciarse con tinta, partículas de tóner o polvo de papel. En dicho caso, el producto podría no alimentar los documentos suavemente. Si esto ocurre, siga el procedimiento de limpieza para devolver a la máquina su estado original.

1. Humedezca un paño limpio que no deje pelusas con alcohol isopropílico (95%).
2. Abra con cuidado la cubierta frontal del alimentador automático de documentos. Limpie los rodillos de alimentación de lado a lado.  
Gire los rodillos hacia adelante con el dedo y repita el procedimiento de limpieza anterior hasta que los rodillos estén limpios. Tenga cuidado de no engancharse con los resortes de recogida ni dañarlos.
3. Limpie la parte de goma de la almohadilla de acople del alimentador automático de documentos.
4. Cierre la unidad del alimentador automático de documentos. Su máquina ya estará lista para usar.

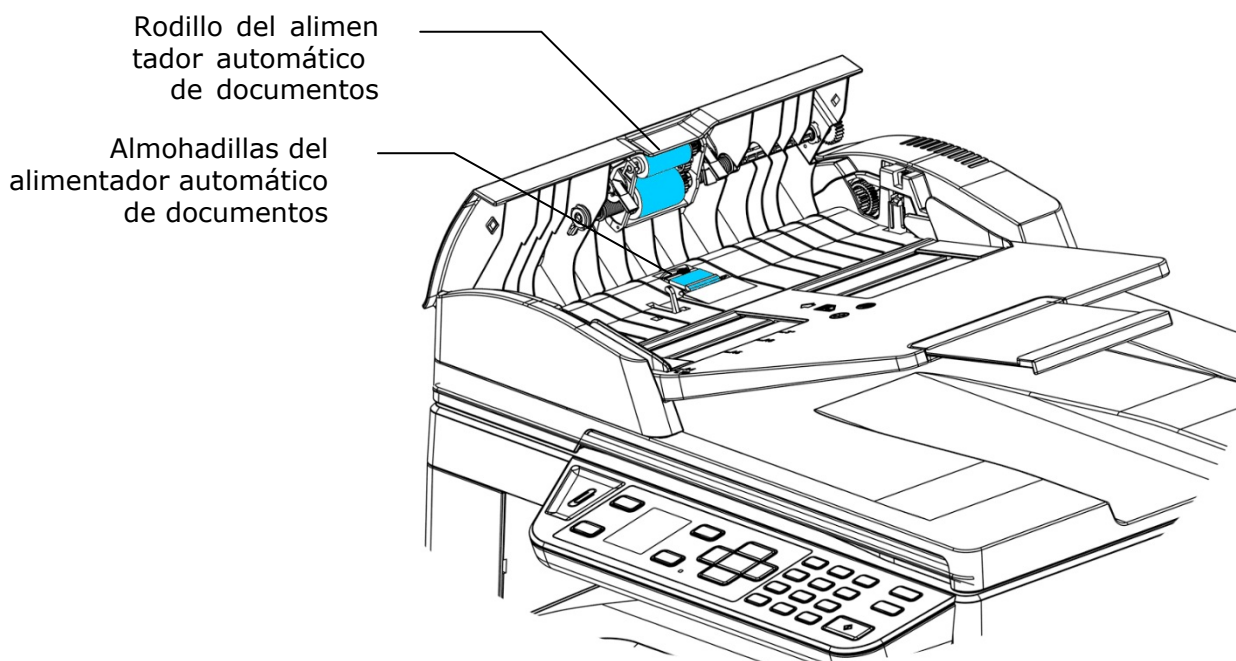



## Limpiar la almohadilla del casete

Si la almohadilla del casete está manchada con polvo de papel o suciedad, o cada 30.000 copias, es posible que el papel no se alimente suavemente o se emita un ruido durante la alimentación del papel. Siga el procedimiento que se describe a continuación para limpiar la almohadilla del casete.

Necesita tener preparado un bastoncillo de algodón.

1. Quite todo el papel del casete.
2. Humedezca un bastoncillo de algodón con alcohol isopropílico (95%).
3. Limpie la parte de goma de la almohadilla.

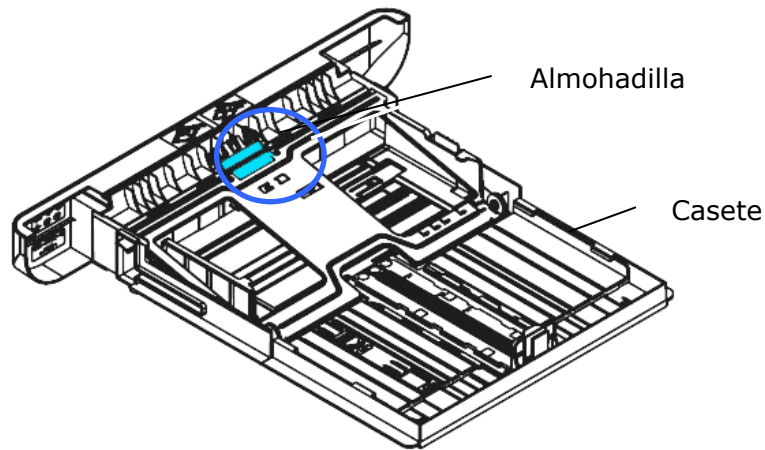

**Importante:**

Después de limpiar la almohadilla manchada, séquela completamente.

## Limpieza de la unidad de tambor

Si la unidad de tambor está manchada con polvo de papel o suciedad, la impresión puede aparecer como una imagen defectuosa de intervalo regular. Siga el procedimiento a continuación para limpiar la unidad de tambor.

1. Apague la alimentación y desenchufe el cable de alimentación de la toma de corriente.
2. Abra la cubierta frontal tirando de las asas ubicadas a ambos lados tal y como se indica.

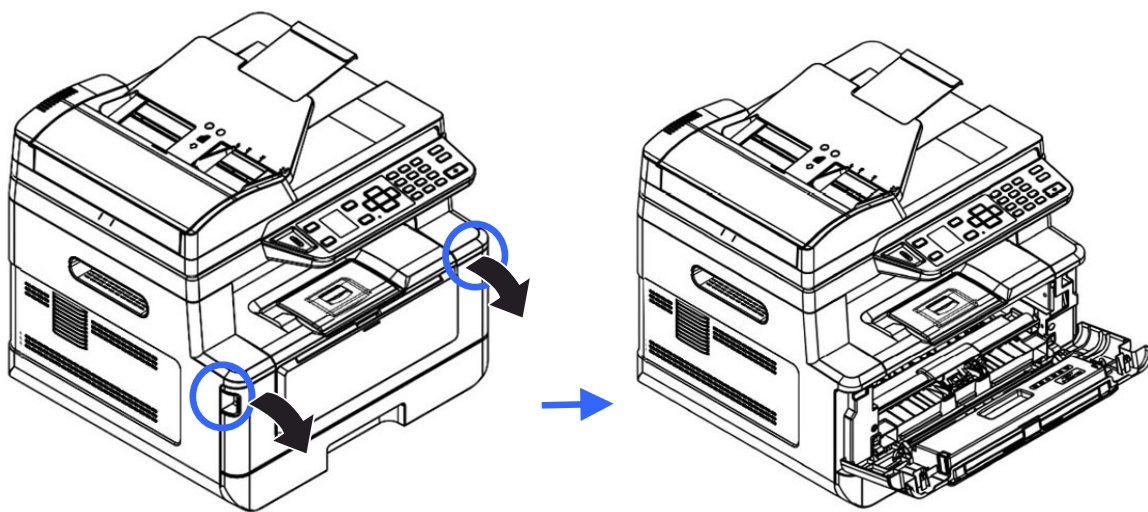

3. Levante el asa del cartucho de tóner y sáquelo suavemente.

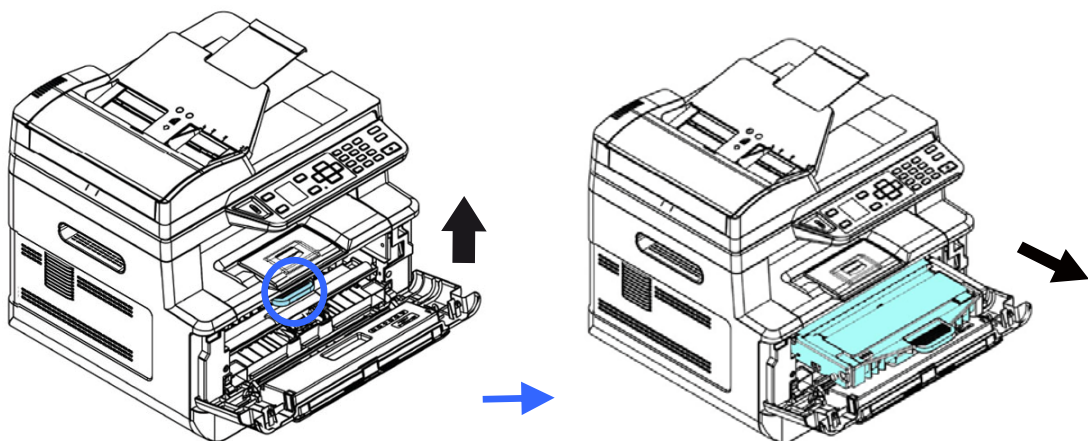

4. Saque el cartucho de tóner de la unidad del tambor tal y como se muestra.

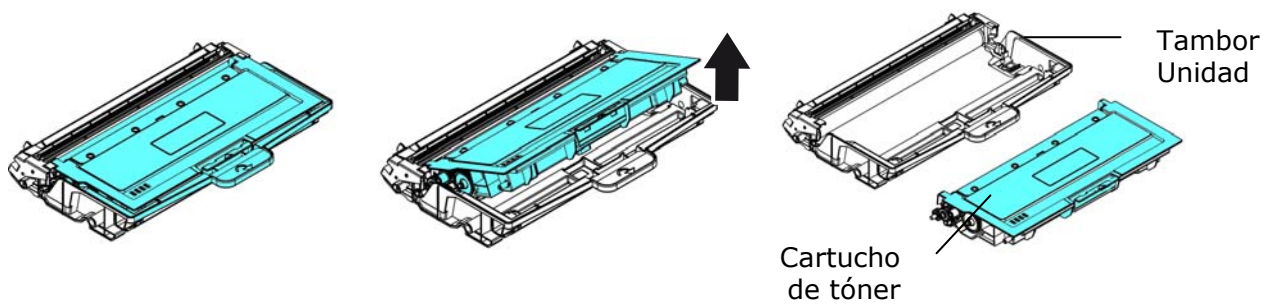

5. Limpie la unidad de tambor con un paño limpio y suave.

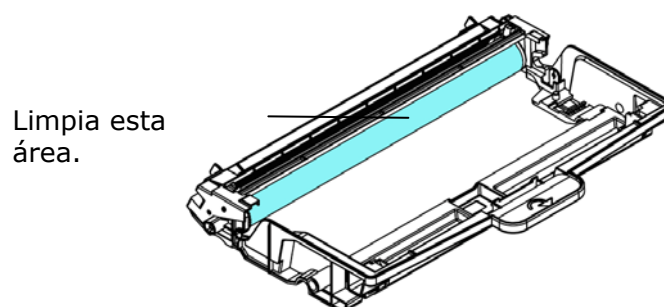

## Limpieza de la ruta del papel

---

1. Consulte la sección anterior para extraer el cartucho de tóner.
2. Compruebe si hay polvo de papel en la ruta del papel. Si es así, elimine el polvo.

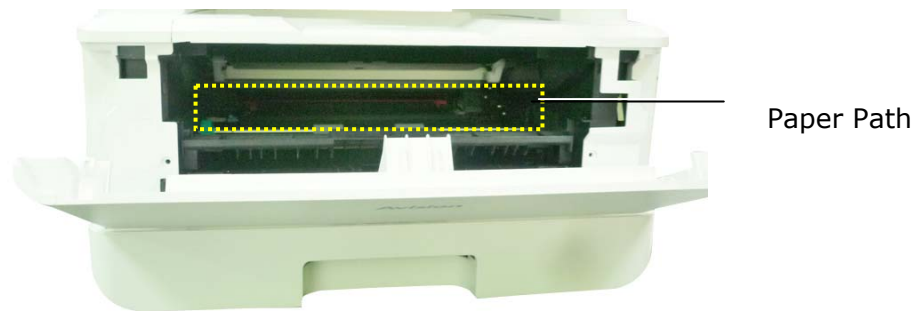

## Limpieza de los sensores IR

---

Si se acumula demasiado polvo de papel o polvo en los sensores de infrarrojos, puede provocar un error de cálculo del atasco de papel. Por ejemplo, hay un código de error de atasco de papel, pero de hecho no se encontró papel atascado dentro de la impresora. En este caso, limpie el sensor IR de acuerdo con los siguientes pasos. Si el problema persiste, los sensores probablemente no funcionen correctamente. Póngase en contacto con el personal de servicio para reemplazar el sensor.

1. Consulte la sección anterior para extraer el cartucho de tóner.
2. Humedezca un paño limpio y suave con alcohol al 95%.
3. Limpie el área cerca de los sensores como se indica.

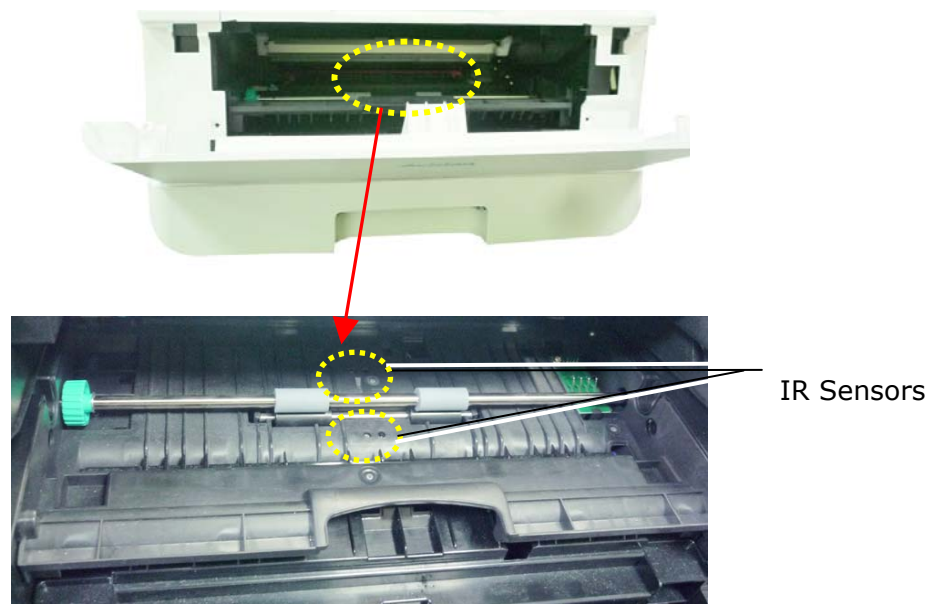

## Limpeza de los sensores de entrada de papel

---

Si se acumula demasiado polvo de papel o polvo en los sensores de entrada de papel, puede producirse un error de cálculo del atasco de papel. Por ejemplo, hay un código de error de atasco de papel, pero de hecho no se encontró papel atascado dentro de la impresora. En este caso, limpie el sensor de entrada de papel de acuerdo con los siguientes pasos. Si el problema persiste, los sensores probablemente no funcionen correctamente. Póngase en contacto con el personal de servicio para reemplazar el sensor.

1. Apague la corriente.
2. Retire la bandeja de papel.
3. Humedezca un paño limpio y suave con 95% de alcohol.
4. Limpie la parte **posterior** de la placa del sensor como se indica.

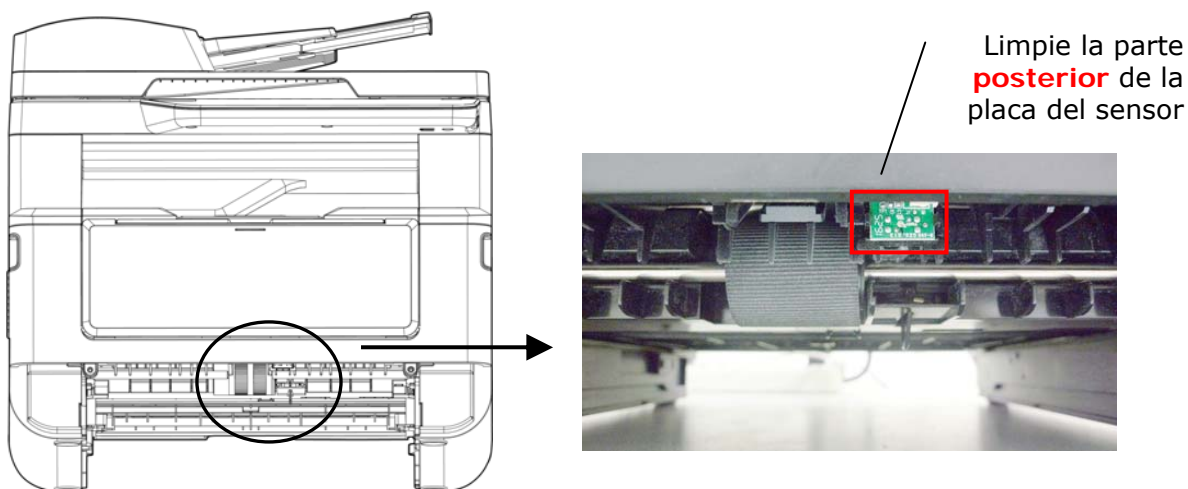

### ¡Importante!

Antes de limpiar el sensor de entrada de papel, asegúrese de que la alimentación esté apagada y evite tocar la placa del sensor en caso de que los componentes de la placa de circuito puedan dañarse.

## Eliminar un atasco de papel en el alimentador automático de documentos

Si se produce un atasco de papel en el alimentador automático de documentos, siga el procedimiento que se describe a continuación para sacar el papel:

1. Abra con cuidado la cubierta frontal del alimentador automático de documentos hacia la izquierda **1**.
2. Tire con cuidado del papel para sacarlo de la unidad del alimentador automático de documentos **2**.
3. Cierre la cubierta frontal del Alimentador Automático de Documentos. Su producto ya estará listo para usar.

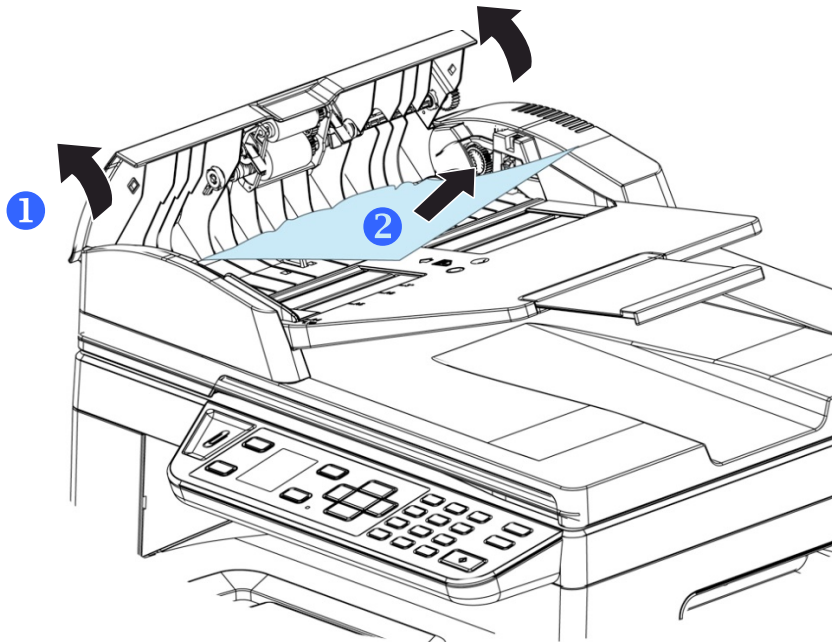



## Sustituir el módulo de almohadillas de acople

Después de escanear aproximadamente 20.000 hojas mediante el alimentador automático de documentos, es posible que la almohadilla esté desgastada y puede experimentar problemas al alimentar los documentos. En dicho caso, le recomendamos encarecidamente que sustituya el módulo de almohadillas por uno nuevo. Para solicitar el módulo de almohadillas, consulte a su distribuidor más cercano y siga el procedimiento que se describe a continuación para sustituirlo.

### Procedimiento para el desmontaje

1. Abra con cuidado la cubierta frontal del alimentador automático de documentos.
1. Saque el módulo de almohadillas de acople del alimentador automático de documentos presionando el bloqueo hacia arriba.

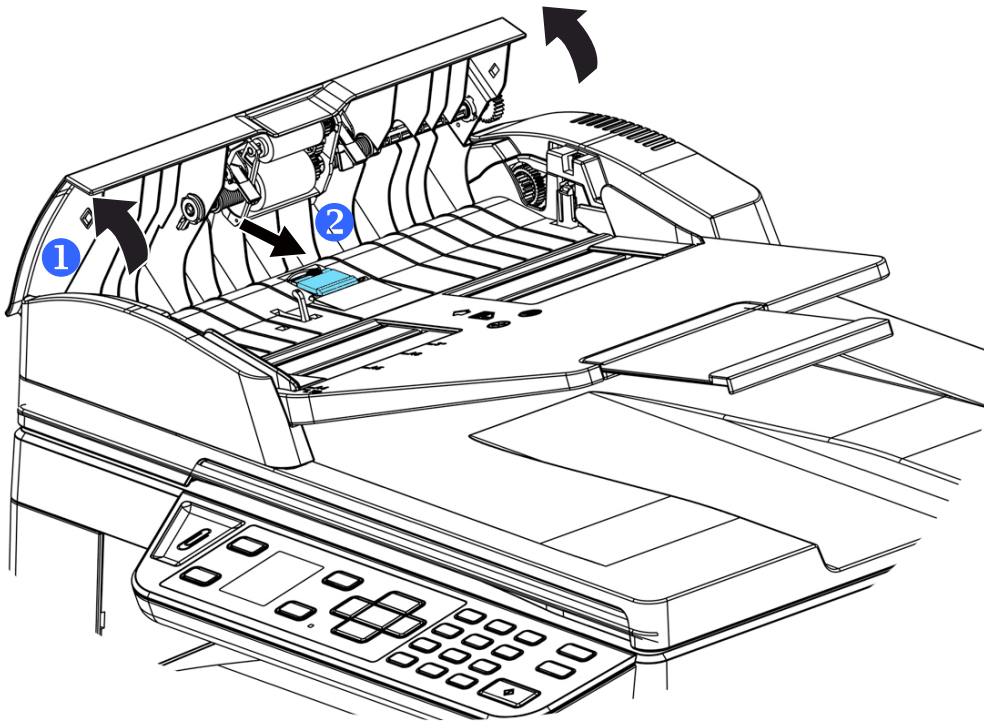

### Procedimiento para el montaje

1. Abra con cuidado la cubierta frontal del alimentador automático de documentos hacia la izquierda.
2. Saque el módulo de almohadillas del alimentador automático de documentos de la caja.
3. Colóquelo dentro de los agujeros hasta que quede sujeto en su posición.



## Sustituir el cartucho de tóner

El cartucho de tóner que se proporciona con el producto necesitará sustituirse después de imprimir aproximadamente 3.000 páginas. Cuando el cartucho de tóner se esté agotando, se mostrará el mensaje [Toner Low] (Tóner casi agotado). Compre un nuevo cartucho de tóner y téngalo preparado antes de que se muestre el mensaje [Replace Toner] (Sustituya el tóner).



### Nota:

La unidad del tambor y el cartucho de tóner son dos piezas independientes.

Siga estos pasos para sustituir el cartucho de tóner:

### Quitar el cartucho de tóner

1. Apague la alimentación y desenchufe el cable de alimentación de la toma de corriente.
2. Abra la cubierta frontal tirando de las asas ubicadas a ambos lados tal y como se indica.

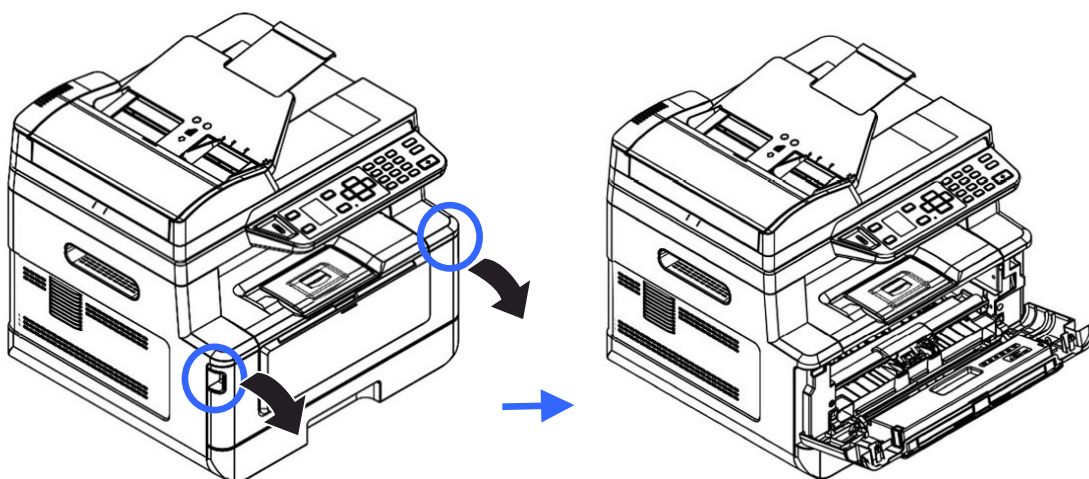

3. Levante el asa de la unidad del tambor y el conjunto del cartucho de tóner y saque suavemente el conjunto.

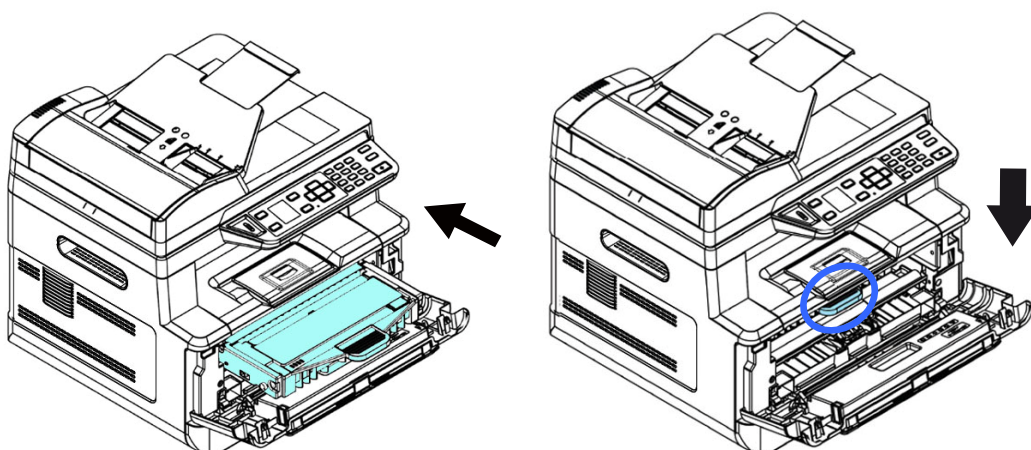

3. Saque el cartucho de tóner de la unidad del tambor tal y como se muestra.

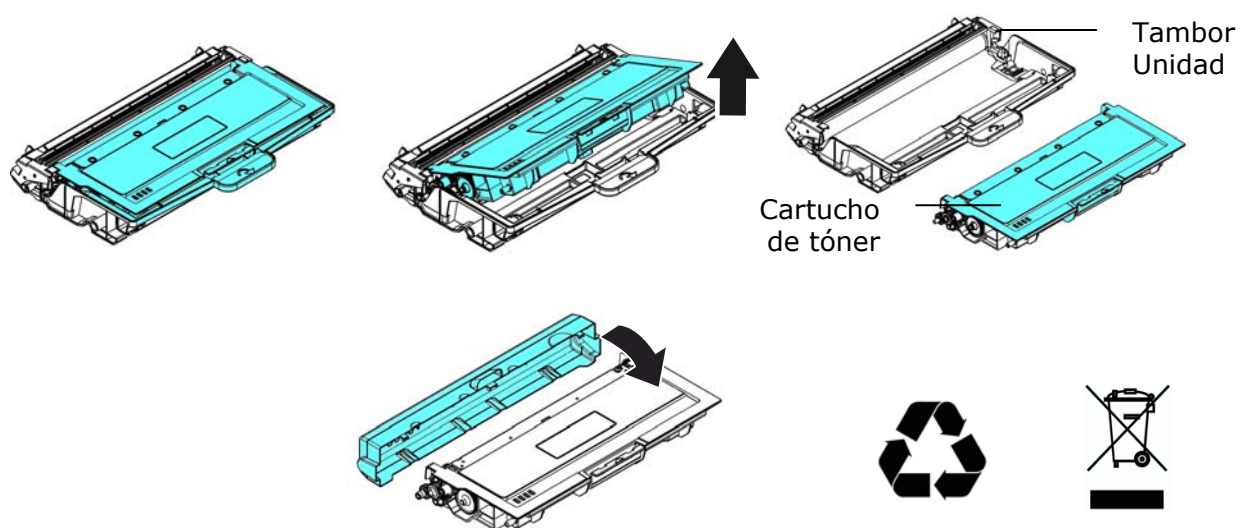

**Nota:**

No deseche el cartucho de tóner. Introduzca el cartucho de tóner usado en la bolsa de plástico del embalaje y llévelo a un distribuidor o agente de servicio. Estos reciclarán o llevarán a reciclar los cartuchos de tóner recogidos conforme a la normativa vigente.

## Instalar el cartucho de tóner

1. Desembale el nuevo cartucho de tóner. Quite la cubierta protectora.

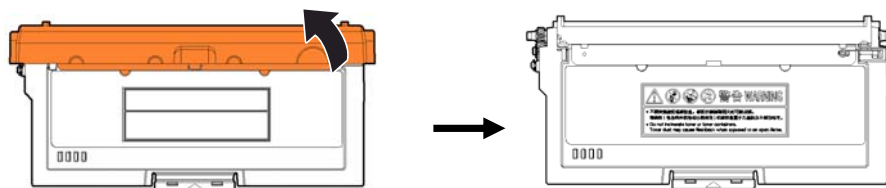

2. Incline el cartucho de tóner hacia arriba y hacia abajo y, a continuación, a la derecha y a la izquierda 10 veces para distribuir el tóner de manera uniforme en el interior del cartucho de tóner.

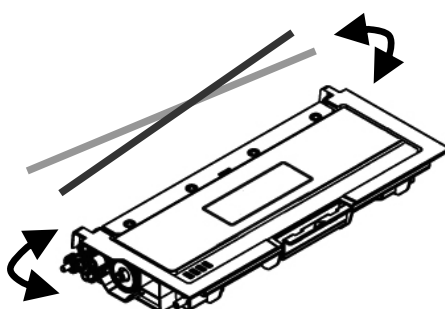

3. Tire del sello protector del cartucho de tóner hasta que se elimine por completo.

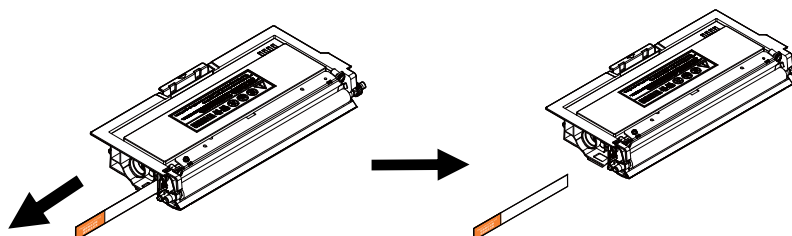

4. Instale el cartucho de tóner en la unidad del tambor.

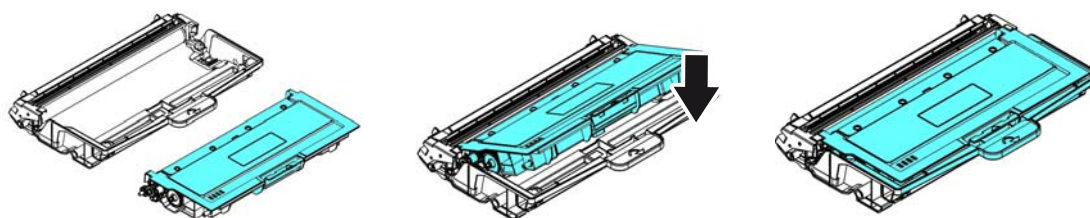

### ¡Advertencia!

- Tenga cuidado de no inhalar el tóner.
- Si el tóner entra en contacto con su ropa u otros tejidos, limpie el tóner con un paño seco. Lave las prendas o tejidos en agua fría y déjelos secar al aire libre.
- Para evitar problemas de calidad de impresión, NO toque los rodillos del tóner.
- Para evitar dañar el cartucho de tóner, no lo deje expuesto más de unos minutos.

5. Limpie el cable de corona del interior de la unidad del tambor deslizando la pestaña suavemente de izquierda a derecha y de derecha a izquierda varias veces. (Después de que se haya utilizado el cartucho de tóner durante un periodo de tiempo, pueden quedar algunos restos de tóner en el cable de corona.)

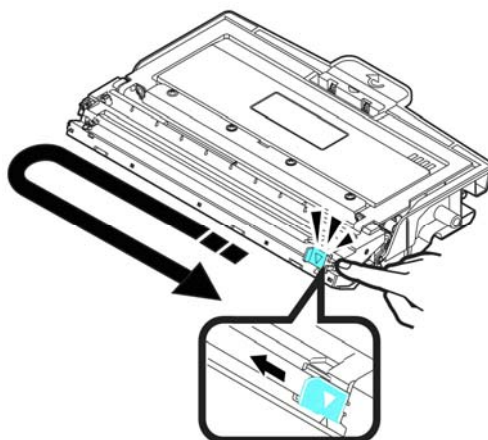

**Nota:**

Asegúrese de que vuelve a colocar la pestaña en la posición de inicio (▲). La flecha de la pestaña debe estar alineada con la flecha de la unidad del tambor. En caso contrario, las páginas impresas pueden tener una línea vertical.

6. Sujete el asa del conjunto del cartucho de tóner e introduzca el conjunto del cartucho de tóner en su posición original. Presione el asa para fijarlo firmemente en su posición.

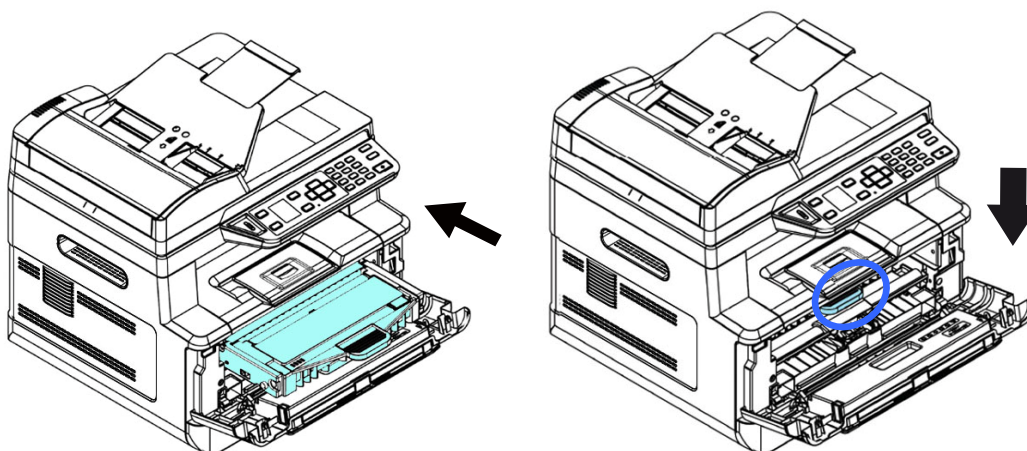

**Nota:**

No deseche el cartucho de tóner. Introduzca el cartucho de tóner usado en la bolsa de plástico del embalaje y llévelo a un distribuidor o agente de servicio. Estos reciclarán o llevarán a reciclar los cartuchos de tóner recogidos conforme a la normativa vigente.

7. Cierre la cubierta frontal.

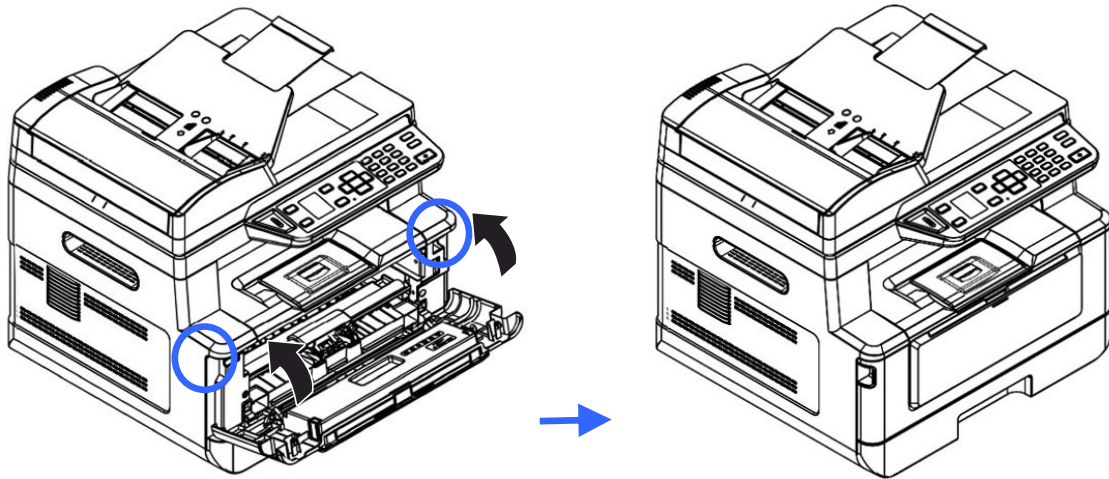



## Sustituir la unidad del tambor

La unidad del tambor que se proporciona con el producto necesitará sustituirse después de imprimir aproximadamente 30.000 páginas. Cuando la unidad del tambor se esté agotando, se mostrará el mensaje **[Drum Low]** (**Tambor casi agotado**). Compre un nuevo cartucho de tóner y téngalo preparado antes de que se muestre el mensaje **[Replace Drum]** (**Sustituya el tambor**).

Siga estos pasos para sustituir el cartucho de tóner:

### Quitar la unidad del tambor y el conjunto del cartucho de tóner

1. Apague la alimentación y desenchufe el cable de alimentación de la toma de corriente.
2. Abra la cubierta frontal tirando de las asas ubicadas a ambos lados tal y como se indica.

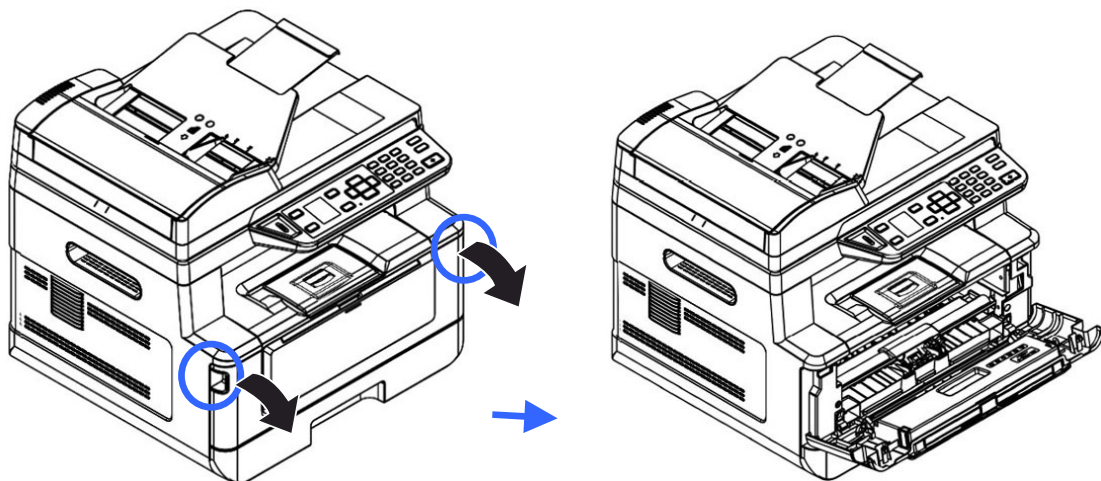

3. Levante el asa del cartucho de tóner y sáquelo suavemente.

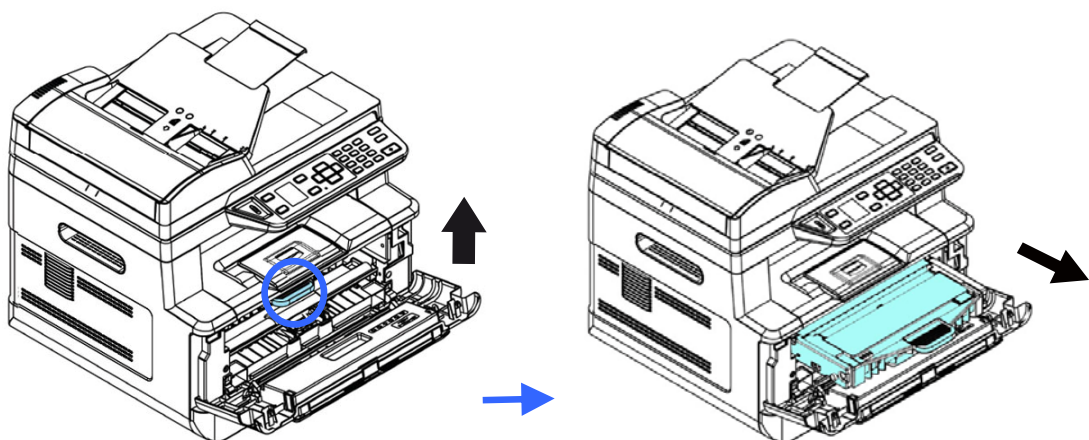

4. Saque el cartucho de t nner de la unidad del tambor tal y como se muestra.

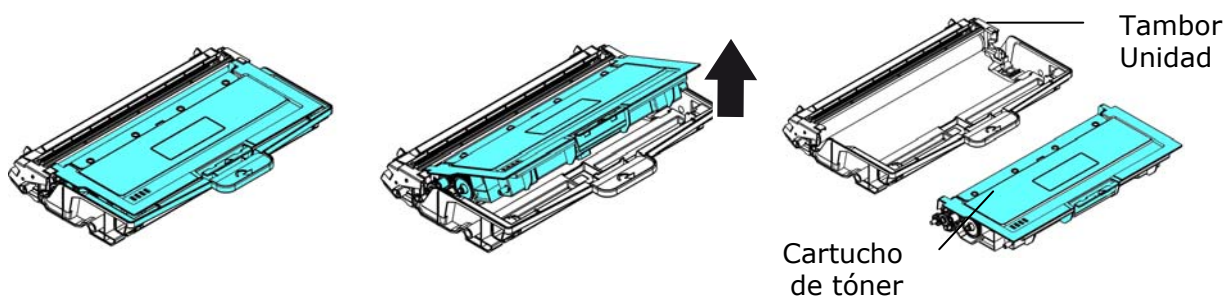

### Instalar la unidad del tambor

1. Retire la pel cula protectora y la etiqueta en el centro de la unidad de tambor. Aseg rese de no tocar el tambor durante el desembalaje. Su huella digital puede afectar la calidad de impresi n.

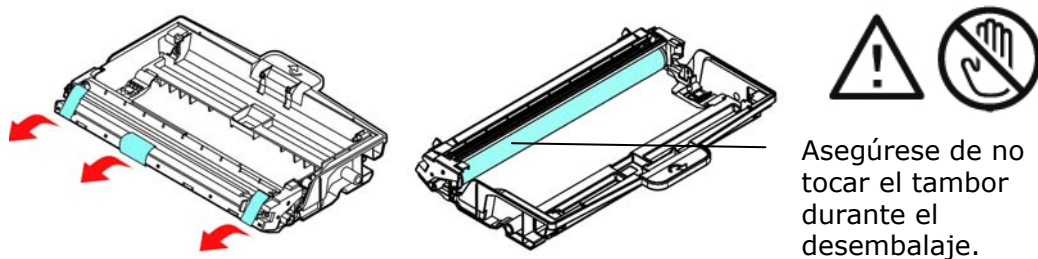

2. Instale el cartucho de t nner en la nueva unidad del tambor.

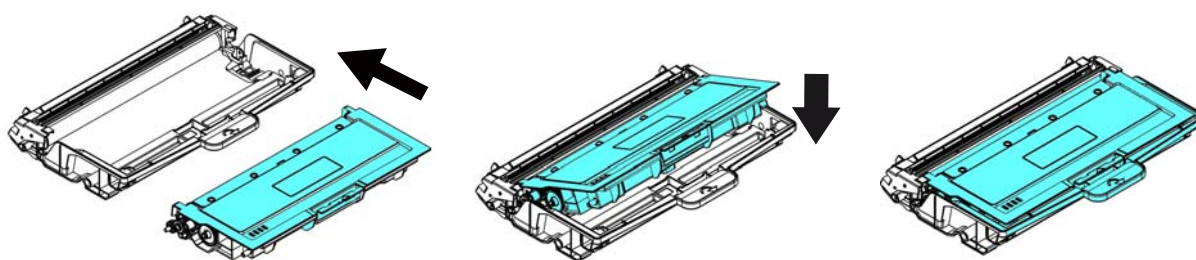

3. Sujete el asa del cartucho de t nner e introduzca el cartucho de t nner en su posici n original. Presione el asa para fijarlo firmemente en su posici n.

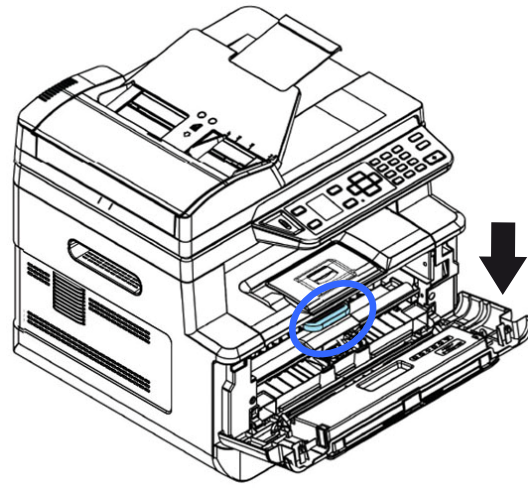
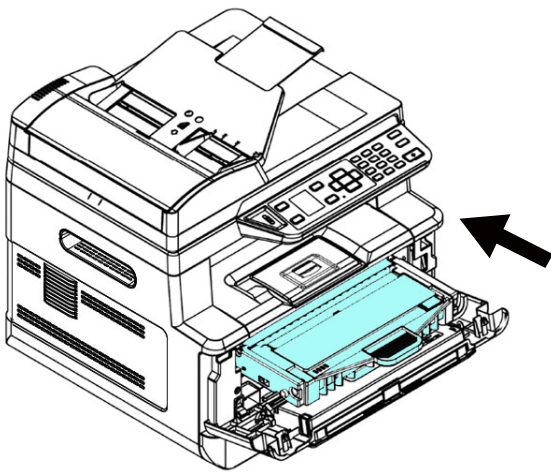

4. Cierre la cubierta frontal.

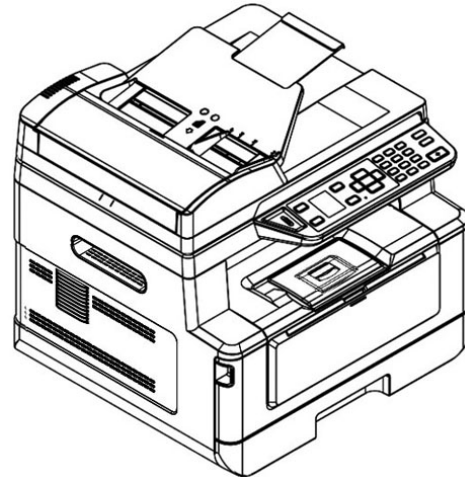
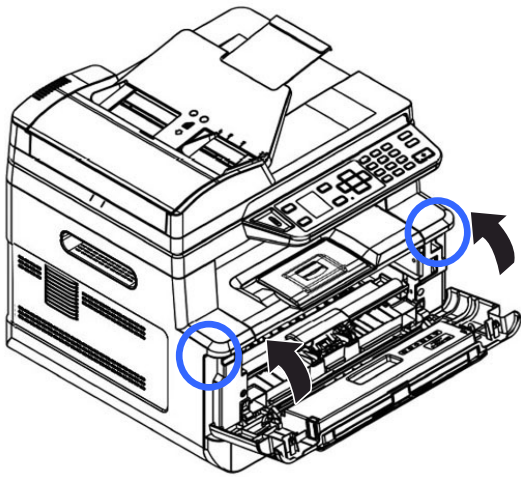



# 10. Resolución de problemas

---

## Monitorizar la impresora a través de Printer Status Monitor

Printer Status Monitor le permite monitorizar el estado de su impresora, obtener información acerca de las piezas consumibles y avisarle cuando se produzcan errores en la impresora.

Printer Status Monitor está disponible cuando la impresora está conectada directamente a un ordenador host a través de un puerto USB o un puerto de red.

Printer Status Monitor se instalará cuando instale el controlador de la impresora como se explica en la sección anterior.

### Acceder a Printer Status Monitor

Haga doble clic en el icono de **Printer Status Monitor (Printer Status Monitor)** de la bandeja del sistema. Se mostrará la siguiente ventana del estado de la impresora.



**Printer Status Monitor icon (Icono de Printer Status Monitor)**

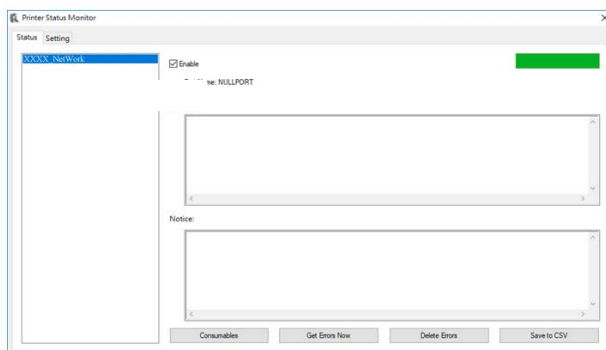

**Printer Status Window (Ventana de estado de la impresora)**

## Obtener información del estado de la impresora

Puede monitorizar el estado de la impresora y obtener información acerca de los productos consumibles a través del cuadro de diálogo de Avisión Status Monitor.

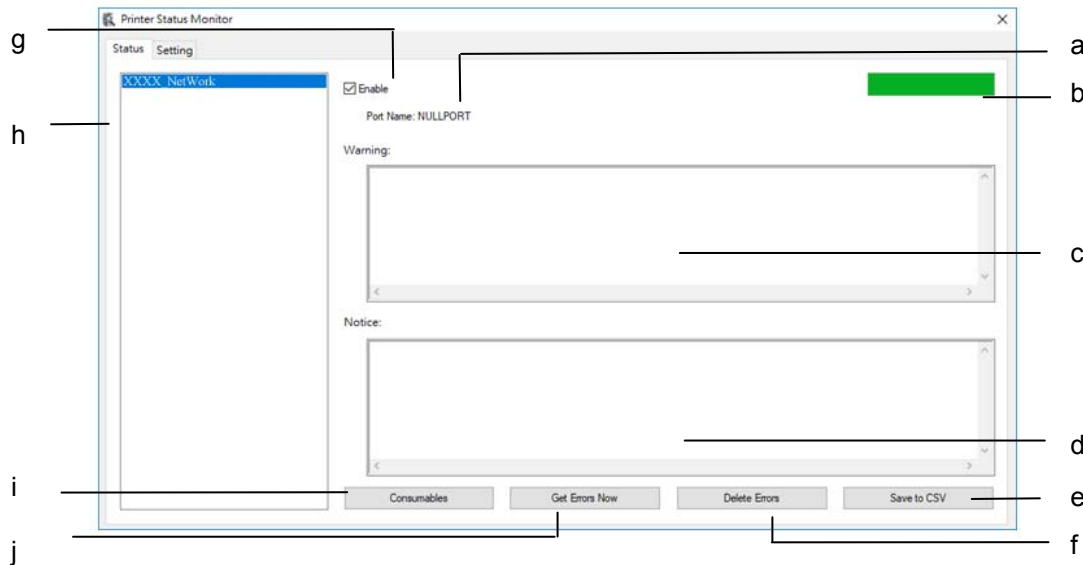

|  |   |
|--|---|
| <b>a Port Name (Nombre del puerto)</b>                       | Nombre del puerto de la impresora especificada.   |
| <b>b Progress Bar (Barra de progreso)</b>                    | Barra de progreso para acceder a los últimos datos de la impresora especificada.  |
| <b>c Text Box (Cuadro de texto)</b>                          | Mostrar el mensaje de advertencia.  |
| <b>d Text Box (Cuadro de texto)</b>                          | Mostrar el mensaje de aviso.  |
| <b>e Save Errors to CSV (Guardar errores en archivo CSV)</b> | Guarda los mensajes de error en un archivo CSV.   |
| <b>f Delete Errors (Eliminar errores)</b>                    | Elimina todos los mensajes de error.  |
| <b>g Enable (Habilitar)</b>                                  | Marque la casilla para habilitar el acceso al estado de una impresora especificada.   |
| <b>h Modelo de impresora</b>                                 | Mostrar modelos de impresora.   |
| <b>i Consumables (Consumibles)</b>                           | Haga clic para mostrar la información de la bandeja de papel y las piezas consumibles, como por ejemplo: Drum, Toner Cartridge (Cartucho de tóner). |
| <b>j Get Errors Now (Consigue errores ahora)</b>             | Haga clic para actualizar el estado de la impresora ahora   |

## Configurar preferencias de monitorización

Para establecer ajustes de monitorización específicos, haga clic en la pestaña Setting (Configuración) en la ventana de Avisión Status Monitor.

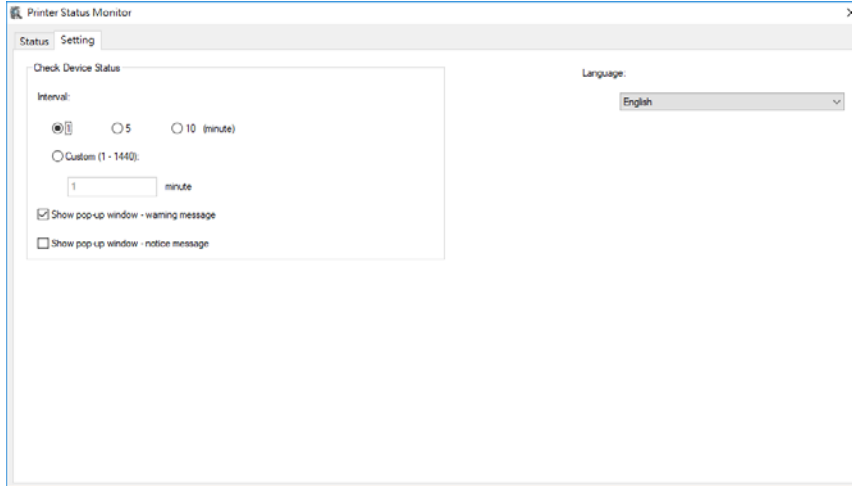

|   |  |
|---|--|
| Language (Idioma)   | Muestra el idioma de la ventana.   |
| Check Device Status<br>(Verificar el estado del dispositivo)                      |  |
| Interval (Intervalo)  | Defina el intervalo para actualizar el estado de los errores de la impresora.<br><br>Opción: 1, 5, 10 (minutos), Custom (Personalizado) (1 a 1440 minutos) |
| Show Pop-up Window-Warning<br>Mostrar mensaje de advertencia de ventana emergente | Marque esta casilla para mostrar el mensaje de advertencia.  |
| Show Pop-up Window-Notice<br>Mostrar mensaje de advertencia de ventana emergente  | Marque la casilla para mostrar automáticamente el mensaje de aviso.  |

## Solucionar un mensaje de error o una advertencia

Si ocurre un problema durante el funcionamiento, se mostrará un mensaje de error o advertencia en el panel LCD. Asimismo, el LED de error parpadeará o permanecerá encendido para indicar un estado de error o una advertencia. Para solucionar el problema, siga las instrucciones que aparecen en pantalla o consulte la siguiente tabla para obtener una información más detallada. (O escanea el código QR con tu teléfono móvil para ver el video.)

### Mensaje de advertencia

| Mensaje   | Descripción o solución  |
|---|---|
| <b>Auto Temp. Adjustment (200004)</b>             | Ajuste automático de temperatura. Por favor espera. La temperatura del fusor es demasiado alta. Para evitar que el tóner se vea afectado, el trabajo de impresión se suspenderá durante unos minutos. Después de que la temperatura vuelva a ser normal, el mensaje de advertencia desaparecerá y el trabajo de impresión se reanudará. |
| <b>Toner low (Tóner casi agotado) (200032)</b>    | El tóner restante es inferior al 10%. La máquina aún puede realizar las funciones de impresión o copiado pero con baja calidad.   |
| <b>Drum near end (Drum casi agotado) (200043)</b> | El drum restante es inferior al 10%.<br>Contacte con el personal técnico para solicitar y sustituir el EP.  |
| <b>Toner empty (Tóner vacío) (200031)</b>         | El tóner se ha agotado.<br>Sustitúyalo por un nuevo cartucho de tóner.  |
| <b>No Drum (No hay Drum) (200041)</b>             | Instale el drum y reinicie la impresora multifunción.   |
| <b>Drum life ends (Drum agotado) (200042)</b>     | El drum ha llegado al final de su vida útil.<br>Contacte con el personal técnico para solicitar y sustituir el módulo del drum.   |

## Mensaje de error

| Códigos y mensajes de error  | Posibles causas o soluciones  |
|--|---|
| <b>System error (Error del sistema)</b>  |   |
| Código de servicio: 100111   | Reinicie la impresora multifunción. Si este error persiste, contacte con el personal técnico para solicitar ayuda.  |
| Error del módulo de escaneado (000113)<br>Reinicie la impresora multifunción o contacte con el personal técnico.                                 | Ha ocurrido un error inesperado en las piezas del escáner.<br>Reinicie la impresora multifunción o contacte con el personal técnico para sustituir las piezas del escáner que fallen.                           |
| Se abre la tapa del ADF.<br>Cierre la tapa del ADF. (002014)   | Cierre la tapa del ADF.   |
| Error del módulo de la impresora.<br>Reinicie la impresora multifunción o contacte con el personal técnico (205000, 205001).                     | Ha ocurrido un error inesperado en las piezas de la impresora.<br>Reinicie la impresora multifunción o contacte con el personal técnico para sustituir las piezas de la impresora que fallen.                   |
| Por favor, limpie el cable de alimentación y reinicie MFP o servicio de llamada (205101).  | Por favor, limpie el cable de alimentación y reinicie MFP o servicio de llamada.<br>Reinicie la impresora multifunción o contacte con el personal técnico para sustituir las piezas de la impresora que fallen. |
| Error del motor (000001).<br>Pulse el botón # para borrar o contacte con el personal técnico.  | Cuando ya ha arrancado la impresora multifunción, falla la inicialización del motor de la impresora y el escáner.<br>Reinicie la impresora multifunción.  |
| Error de lámpara del escáner (002007).<br>Cierre la cubierta del vidrio plano y pulse el botón # para borrar o contacte con el personal técnico. | La lámpara del CIS está dañada o no se ilumina.<br>Contacte con el personal técnico para sustituir la unidad del CIS.   |
| El ventilador no funciona (200090).  | Contacte con el personal técnico para sustituir el ventilador.  |
| Cubierta frontal abierta (200051).   | Cierre la cubierta frontal.   |
| Cubierta trasera abierta (200054).   | Cierre la cubierta trasera.   |

|   |   |
|---|---|
| Error de alimentación continuado (200000).  | Abra la cubierta frontal para quitar el papel y cargue el papel en la bandeja correcta.   |
| Error de unidad fusora (201600, 201604 a 5, 201613, 201615 a 201618, 201621 a 201623) | Reinicie la impresora multifunción. Si el error persiste, contacte con el personal técnico para solicitar ayuda.  |
| Introduzca papel en la bandeja manual (200080).                                       | No hay papel en la bandeja manual.  |
| Compruebe la bandeja 1 (200003).  | Error de recogida. No hay papel, hay un atasco o no se pudo recoger en la bandeja 1.  |
| Introduzca papel en la bandeja 1 (200081).  | No hay papel en la bandeja 1.   |
| Conflicto de dirección IP (500000).<br>Compruebe la configuración de red.             | Compruebe la configuración de red.  |
| DHCP no responde (500002).<br>Compruebe la configuración de red.                      | Compruebe la configuración de red.  |
| No se encontró el disco flash USB.  | Inserte la unidad flash USB en el puerto flash USB.   |
| Error de conexión del disco flash USB.<br>Trabajo anulado.                            | Compruebe la conexión de la unidad flash USB.   |
| La impresora multifunción no está lista.<br>Inténtelo de nuevo más tarde.             | La impresora multifunción está ocupada con un trabajo actual. Espere a que se haya completado el trabajo actual.  |
| Búfer lleno, trabajo anulado.   | No hay suficiente memoria para procesar las imágenes escaneadas.  |
| Búfer lleno<br>Imprimir imágenes escaneadas:<br>1<br>Cancelar trabajo: 2              | No hay suficiente memoria para procesar las imágenes escaneadas. Pulse [1] para imprimir las primeras imágenes que no han superado el límite de memoria o pulse [2] para cancelar el trabajo. |

|   |   |
|---|---|
| Error al restablecer la configuración predeterminada. Inténtelo de nuevo más tarde. | Restablecer la configuración predeterminada.  |
| Error de calibración del escáner. Inténtelo de nuevo más tarde.                     | Inténtelo de nuevo pulsando el botón Menu (Menú) y seleccione, a continuación, System (Sistema)>Management (Administración)>Calibration (Calibración).          |
| No se pudo restablecer el contador. Inténtelo de nuevo más tarde.                   | Inténtelo de nuevo pulsando el botón Menu (Menú) y seleccione, a continuación, System (Sistema)>Management (Administración)>Reset count (Restablecer contador). |
| Error de configuración. Inténtelo de nuevo más tarde.                               | No se pudo establecer la opción de Menu (Menú). Compruebe el ajuste.  |
| Full page (Página completa) no admite N in 1 (N en 1).                              | La función Full page (Página completa) no admite N in 1 (N en 1) (2 in 1 [2 en 1] o 4 in 1 [4 en 1]).   |
| Custom zoom (Zoom personalizado) no admite N in 1 (N en 1).                         | La función Custom zoom (Zoom personalizado) no admite N in 1 (N en 1) (2 in 1 [2 en 1] o 4 in 1 [4 en 1]).  |

|   |  |
|---|--|
| <b>Paper Jam (Atasco de papel)</b>  |  |
| Atasco de papel en el alimentador automático de documentos (002013).<br>1. Abra la cubierta del alimentador automático de documentos y quite el papel.<br>2. Cierre la cubierta del alimentador automático de documentos. |  |
| Falló la alimentación de papel (200301). Por favor revise la bandeja manual.  |  |
| Falló la alimentación de papel (200302). Compruebe la bandeja 1 y retire el papel atascado.   |  |
| Atasco de papel (200324). Abra la cubierta frontal y la bandeja 1 para eliminar el atasco de papel.   |  |
| Atasco de papel (200325). Abra la cubierta frontal y tire del Drum para eliminar el atasco de papel.  |  |
| Atasco de papel (200326). Abra la cubierta frontal y tire del Drum para eliminar el atasco de papel.  |  |
| Atasco de papel (200327). Abra la cubierta frontal y tire del Drum para eliminar el atasco de papel.  |  |
| Atasco de papel (200328). Abra la cubierta frontal y tire del Drum para eliminar el atasco de papel.  |  |

Atasco de papel (200329). Abra la cubierta frontal y tire del Drum para eliminar el atasco de papel.

Atasco de papel (200330). Abra la cubierta frontal y la cubierta trasera para eliminar el atasco de papel.

Atasco de papel (200331). Abra la cubierta frontal y la cubierta trasera para eliminar el atasco de papel.

Atasco de papel (200332). Abra la cubierta frontal y la cubierta trasera para eliminar el atasco de papel.

Atasco de papel (200333). Abra la cubierta frontal y la cubierta trasera para eliminar el atasco de papel.

Atasco de papel (200334). Compruebe la bandeja dúplex y abra la cubierta frontal y la cubierta trasera para eliminar el atasco de papel.

Atasco de papel (200335). Compruebe la bandeja dúplex y abra la cubierta frontal y la cubierta trasera para eliminar el atasco de papel.

### Locations of the Jammed Paper (Lugares donde se atasca el papel)

Cubierta frontal: Abra la cubierta frontal tirando de sus asas ubicadas a ambos lados tal y como se muestra en la imagen.

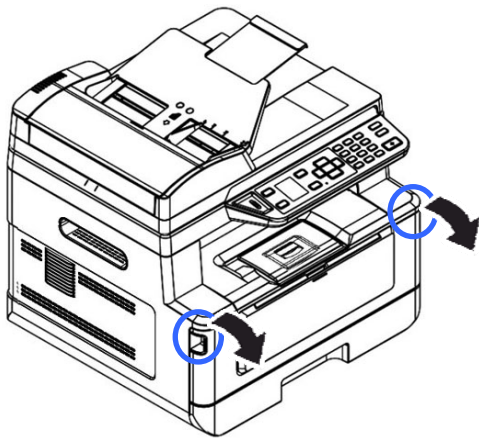

Cubierta trasera: Abra la cubierta trasera tirando de su asa tal y como se muestra en la imagen.

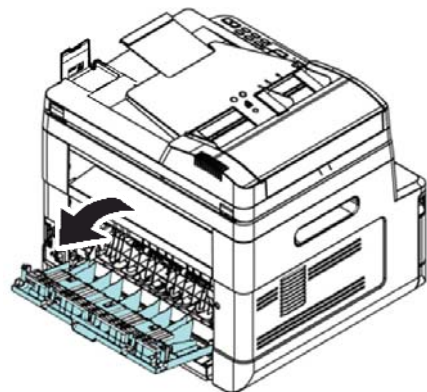

Bandeja dúplex: Tire de la bandeja dúplex, debajo de la cubierta trasera, hacia fuera de la unidad principal.

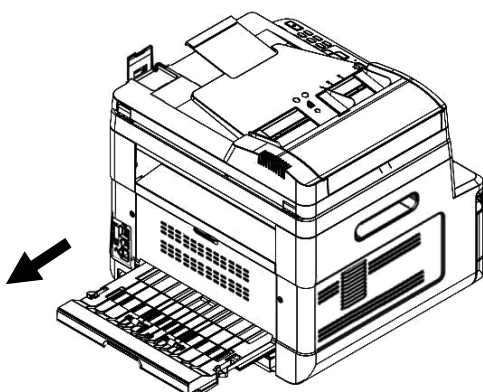

Bandeja manual: Abra la bandeja manual sujetando del asa y tire de ella hacia abajo.

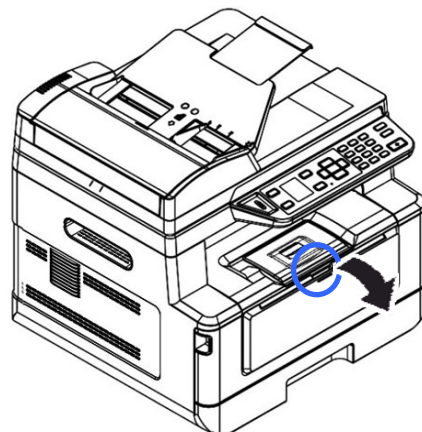



**Fusor:**

El área alrededor del fusor está caliente. Para evitar lesiones por quemaduras, tenga cuidado y no toque el fusor hasta que se enfríe y siga estos pasos para quitar el papel atascado:

1. Abra la **cubierta frontal** y la **cubierta trasera**

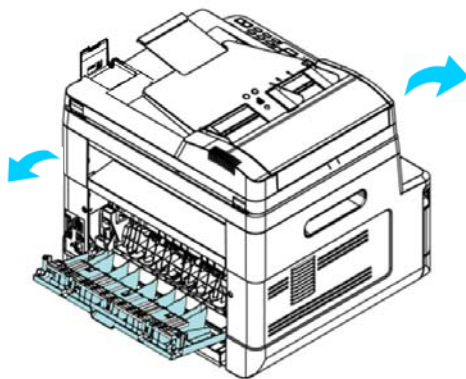

2. Tire hacia abajo de la **trayectoria del fusor** como se indica.

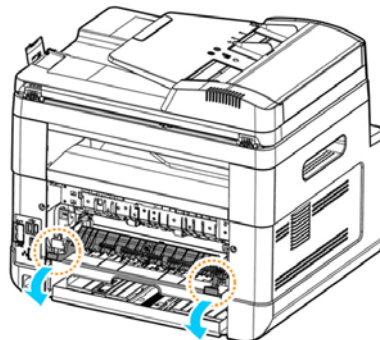

3. Tire hacia abajo del **brazo de liberación** de ambos lados.



4. Quite el papel atascado lentamente.

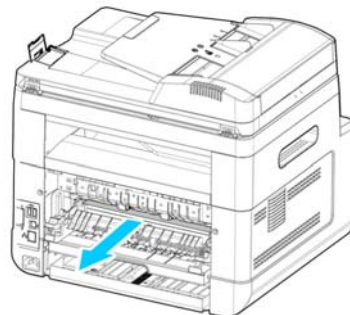

5. Si resulta difícil extraer el papel atascado, quite primero el cartucho de la impresora.

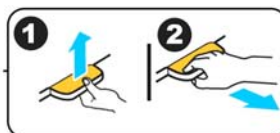
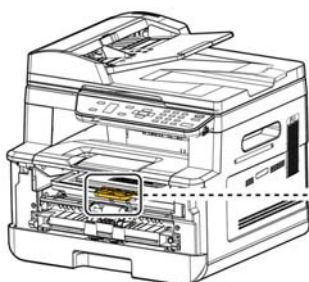



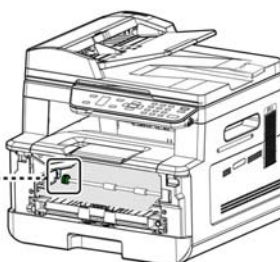

6. Gire la rueda de liberación para extraer el papel atascado lentamente.





| <b>Sending to FTP/CIFS Errors (Errores de envío a FTP/CIFS)</b>                             |  |
|---|--|
| Nombre de inicio de sesión o contraseña no válidos.   | Compruebe su nombre de inicio de sesión y contraseña en la página web del producto.                                |
| Error de conexión.<br>No se puede conectar con el servidor.                                 | Error de conexión al escanear a FTP/CIFS.<br>Compruebe el entorno de red o la bandeja de nuevo más tarde.          |
| JPEG no admite Blanco y negro.  | El formato de archivo JPEG no admite el modo de imagen Blanco y negro.   |
| <b>E-Mail Errors (Errores de correo electrónico)</b>  |  |
| Se ha superado el límite permitido.   | Los destinatarios de correo electrónico han superado el número permitido (5).                                      |
| No se han agregado destinatarios.<br>Agregue destinatarios antes de pulsar Start (Iniciar). | Introduzca el destinatario.  |
| No se ha agregado la dirección en From (De).  | Agregue la dirección en el campo [From] (De) antes de pulsar Start (Iniciar).                                      |
| El nombre del archivo ya existe.<br>Trabajo anulado.  | El nombre del archivo de la imagen escaneada ya existe.<br>Cambie el nombre del archivo.                           |
| JPEG no admite Blanco y negro.  | El formato de archivo JPEG no admite el modo de imagen Blanco y negro.   |
| No se encontró ninguna entrada.<br>Cambie la entrada de búsqueda.                           |  |
| Error desconocido.  | Reinicie la impresora multifunción. Si este error persiste, contacte con el personal técnico para solicitar ayuda. |

| Códigos y mensajes de error             | Posibles causas o soluciones   |
|---|--|
| <b>System error (Error del sistema)</b> |  |
| Error (número).                         | Reinicie la impresora multifunción. Si este error persiste, contacte con el personal técnico para solicitar ayuda. |
| 300100                                  | Impresora API_NVRAM_RW_TEST_FAIL   |
| 300101                                  | Impresora API_NVRAM_WRITE_FAIL   |
| 300102                                  | Impresora API_NVRAM_READ_FAIL  |
| 300200                                  | Error de flash de impresora  |
| 300201                                  | Impresora FLASH_BLOCK_ERASE_FAILED   |
| 300202                                  | Impresora FLASH_CHIP_ERASE_FAILED  |
| 300203                                  | Impresora FLASH_PROGRAM_FAILED   |
| 201631                                  | Error de tiempo de ejecución de impresora  |
| 201632                                  | Error de tiempo de ejecución de impresora  |
| 201650                                  | Error de tiempo de ejecución de impresora  |
| 201651                                  | Error de firmware.   |
| 201701                                  | NVRAM de MB de impresora: error de lectura   |
| 201702                                  | NVRAM de MB de impresora: error de escritura   |
| 201703                                  | NVRAM de MB de impresora: error de lectura al comparar   |
| 201704                                  | NVRAM de MB de impresora: error al comparar  |
| 201711                                  | NVRAM de Drum Unit de impresora: error de lectura  |
| 201712                                  | NVRAM de Drum Unit de impresora: error de escritura  |
| 201713                                  | NVRAM de Drum Unit de impresora: error de lectura  |
| 201714                                  | NVRAM de Drum Unit de impresora: error al comparar   |
| 201721                                  | NVRAM de tóner de impresora: error de lectura  |
| 201722                                  | NVRAM de tóner de impresora: error de escritura  |
| 201723                                  | NVRAM de tóner de impresora: error de lectura al comparar  |
| 201724                                  | NVRAM de tóner de impresora: error al comparar   |
| 201730                                  | La impresora utiliza una dirección NVRAM incorrecta.   |
| 302651                                  | Network_INIT_FAIL, error al inicializar la red.  |

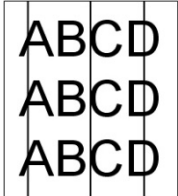
## Imagen Problema Resolución de problemas

| Problem<br>(Problema)  | Image Example<br>(Imagen de ejemplo)  | Solution<br>(Solución)   |
|--|---|--|
| <p><b>Paper curls (El papel se ondula)</b></p>                     |    | <ol style="list-style-type: none"> <li>1. Utilice papel con un peso estándar: Si está utilizando un papel fino, pruebe a utilizar papel con un peso estándar (80 g/m<sup>2</sup>).</li> <li>2. Utilice papel que no tenga humedad: Introduzca el papel en la bandeja de papel inmediatamente después de sacarlo del paquete. Selle el papel restante dentro del paquete original para guardarlo sin que absorba la humedad.</li> </ol> |
| <p><b>Imprime con demasiada claridad (toda la página)</b></p>      |   | <ol style="list-style-type: none"> <li>1. Asegúrese de que el cartucho de tóner está totalmente instalado.</li> <li>2. Asegúrese de que el ajuste Toner Save (Ahorrar tóner) está desactivado en el controlador de impresora.</li> <li>3. Pruebe a utilizar un tipo de papel distinto.</li> <li>4. Es posible que el cartucho de tóner esté casi vacío. Sustituya el cartucho de tóner.</li> </ol>                                     |
| <p>Imprime con demasiada claridad (parte de la página)</p>         |  | <ol style="list-style-type: none"> <li>1. Asegúrese de que el cartucho de tóner está totalmente instalado.</li> <li>2. Es posible que el nivel de tóner sea bajo. Sustituya el cartucho de tóner.</li> <li>3. Puede que el papel no cumpla las especificaciones de la impresora (por ejemplo, el papel es demasiado húmedo o demasiado rugoso).</li> </ol>   |
| <p><b>Vertical white lines</b><br/>(Líneas blancas verticales)</p> |  | <p>Contacte con el personal técnico para solicitar ayuda.</p>  |
| <p><b>Vertical black lines</b><br/>(Líneas negras verticales)</p>  |  | <p>Limpie el cargador del EP conforme al procedimiento descrito en este manual.</p>  |

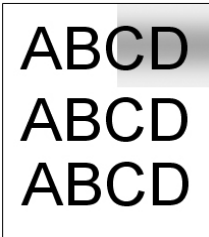
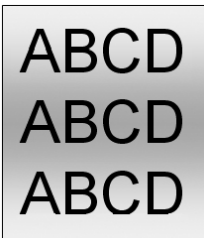
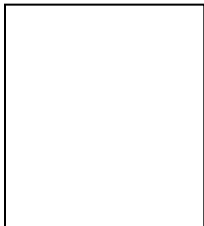
## Imagen Problema Resolución de problemas

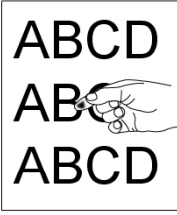
| Problem<br>(Problema)   | Image Example<br>(Imagen de ejemplo)  | Solution<br>(Solución)  |
|---|---|---|
| Fondo sucio<br>(parte de la página)   |    | <p>Compruebe que el tóner no se haya salido del cartucho de tóner. Si se ha salido, sustituya el cartucho de tóner.</p>   |
| Fondo sucio<br>(toda la página)   |    | <ol style="list-style-type: none"> <li>1. Puede que el papel no cumpla las especificaciones de la impresora (por ejemplo, el papel es demasiado fino).</li> <li>2. Compruebe si hay suficiente tóner en el cartucho de tóner. Si no hay suficiente, sustituya el cartucho de tóner.</li> <li>3. Contacte con el personal técnico para solicitar ayuda.</li> </ol>   |
| Print blank page<br>(Imprime la hoja en blanco)                                 |  | <p>Compruebe si hay suficiente tóner en el cartucho de tóner. Si no hay suficiente, sustituya el cartucho de tóner.</p> <p>Si este error ocurre de nuevo, contacte con el personal técnico para solicitar ayuda.</p>  |
| Defective image of regular interval<br>(Imagen defectuosa de intervalo regular) |  | <ol style="list-style-type: none"> <li>1. Limpie la unidad de tambor con un paño limpio y suave.</li> <li>2. Contacte con el personal técnico para solicitar ayuda.</li> </ol>  |
| Loose toner<br>(Exceso de tóner)  |  | <ol style="list-style-type: none"> <li>1. Si observa una textura más rugosa en una cara del papel, intente imprimir en la cara más suave.</li> <li>2. Puede que el papel no cumpla las especificaciones de la impresora (por ejemplo, la superficie del papel no es suave o el papel es demasiado grueso).</li> <li>3. Tipo de soporte incorrecto. Seleccione el tipo de soporte correcto para su papel.</li> </ol> |

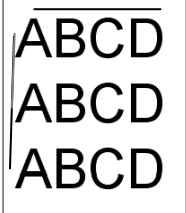
|                                |   |  |
|--------------------------------|---|--|
| <p>Línea negra en el borde</p> |  | <p>La imagen está ligeramente torcida. Asegúrese de que el borde del documento está correctamente alineado y toca ligeramente las guías de papel del alimentador automático de documentos.</p> |
|--------------------------------|---|--|

## Soporte técnico

Si el problema persiste después de probar las soluciones anteriores, contacte con nuestro servicio de soporte técnico.

Por favor llámenos al:

### Otras áreas

#### **Avision Inc.**

No.20, Creation Road I, Science-Based Industrial Park, Hsinchu, Taiwan, R.O.C.

Número de teléfono: 886-3-5782388

Número de fax: 886-3-5777017

Correo electrónico: [service@avision.com.tw](mailto:service@avision.com.tw)

Sitio Web: <http://www.avision.com>

### US y Canadá

#### **Avision Labs, Inc.**

6815 Mowry Ave., Newark CA 94560, USA

Número de teléfono: +1 (510) 739-2369

Número de fax: +1 (510) 739-6060

Correo electrónico: [support@avision-labs.com](mailto:support@avision-labs.com)

Sitio Web: <http://www.avision.com>

### China Área

#### **Shanghai Technical Support Center**

7A, No.1010, Kaixuan Road, Shanghai 200052 P.R.C.

Número de teléfono: +86-21-62816680

Número de fax: +86-21-62818856

Correo electrónico: [sales@avision.net.cn](mailto:sales@avision.net.cn)

Sitio Web: <http://www.avision.com.cn>

## **Área de Europa**

### **Avision Europe GmbH**

Bischofstr. 101 D-47809 Krefeld Germany

Número de teléfono: +49-2151-56981-40

Número de fax: +49-2151-56981-42

Correo electrónico: [info@avision-europe.com](mailto:info@avision-europe.com)

Sitio Web: <http://www.avision.de>

## **Espaço Brasil**

### **Avision Brasil Ltda.**

Avenida Jabaquara, 2958 - Cj. 75 - Mirandópolis -

CEP: 04046-500 - São Paulo, Brasil

TEL: +55-11-2737-6062

E-MAIL: [suporte@avisionbrasil.com.br](mailto:suporte@avisionbrasil.com.br)

Web Site: <http://www.avisionbrasil.com.br>

# 11. Especificaciones

Todas las especificaciones están sujetas a cambios sin previo aviso. Para ver las especificaciones detalladas, consulte nuestro sitio web: <http://www.acion.com>

| General(General )                 |  |              |
|-----------------------------------|--|--------------|
| Tipo                              | Impresora multifunción   |              |
| Funciones                         | Fotocopiadora-Impresora-Escáner-Correo electrónico   |              |
| Dimensiones (An x Fo x Al)        | 404 x 380 x 366 mm   |              |
| Peso                              | 10.7 kg  |              |
| Capacidad máxima de papel         | 250 (bandeja principal) (70 g/m <sup>2</sup> )<br>10 (bandeja manual) (70 g/m <sup>2</sup> )<br>50 (bandeja manual) (70 g/m <sup>2</sup> )           |              |
| LCM                               | TFT de 1,77 pulgadas   |              |
| Conectividad                      | USB 2.0 de alta velocidad (Dispositivo/Host) (Compatible con USB 3.0)<br>10/100 Base-T Ethernet<br>Wi-Fi: 802.11 b/g/n (Para el modelo admite Wi-Fi) |              |
| Entorno de funcionamiento         | Temperatura  | 10°C ~ 32°C  |
|                                   | Humedad  | 15% ~ 80% HR |
| Entorno de almacenamiento         | Temperatura  | -40°C ~ 65°C |
|                                   | Humedad  | 10% ~ 90% HR |
| Consumo eléctrico                 | 110~127Vac, 50/60Hz,9.5A<br>O 220~240Vac, 50/60Hz, 4.5A  |              |
| Vida útil del cartucho de tóner   | **3.000 impresiones  |              |
| Vida útil de la unidad del tambor | *30.000 impresiones  |              |
| Vida útil del producto            | 60.000 impresiones   |              |

\*El rendimiento del tambor se basa en 3 páginas por trabajo [carta/A4 simplex].

El número de páginas puede verse afectado por el tipo de papel o el tamaño del papel.

\*\*Rendimiento declarado del cartucho de acuerdo con ISO/IEC 19752



| <b>Copy Functions (Funciones de copiado)</b> |   |
|--|---|
| Tamaño de copia                              | Legal, Carta, A4 ,A5  |
| Tamaño máximo de escaneado                   | Legal (216 x 356 mm (8,5 x 14 pulgadas)<br>(Alimentador Automático de Documentos)                                 |
| Número de copias                             | Hasta 99, restablecimiento automático a 1   |
| Zoom   | 25 a 400%   |
| Copiado de varias páginas en una hoja        | 2 en 1 / 4 en 1 / Tarjeta de identificación   |
| Modo Copiar                                  | Texto /Mixto/ Factura   |
| <b>Print Function (Función Imprimir)</b>     |   |
| Método de impresión                          | Láser monocromo   |
| Velocidad de impresión                       | 33 ppm (A4)   |
| Tamaño máximo de impresión                   | 216 x 356 mm (8 x 14 pulgadas)  |
| Tamaño mínimo de impresión                   | 76,2 x 127 mm (3 x 5 pulgadas)  |
| Resolución                                   | 1200 x 1200 dpi (ppp)   |
| PDL/Emulaciones                              | GDI/PCL   |
| Tiempo de salida de la primera impresión     | < 11 segundos   |
| Borrar bordes                                | 4,3 mm (arriba, abajo, izquierda, derecha)  |
| Ajuste de escala                             | 25 a 400%   |
| Impresión dúplex                             | Sí  |
| Impresión en red                             | Sí  |
| <b>Scan Function (Función Escanear)</b>      |   |
| Tipo de escáner                              | Tipo CIS/Plano/Alimentador Automático de Documentos   |
| Tamaño máximo de escaneado                   | Legal (216 x 356 mm [8,5 x 14 pulgadas])<br>(Alimentador Automático de Documentos)                                |
| Resolución óptica                            | 1200 x 1200 dpi (ppp)   |
| Profundidad de bits de escaneado             | Color - 24 bits (salida)/48 bits (entrada)<br>Gris - 8 bits (salida)/16 bits (entrada)<br>Blanco y negro - 1 bits |

|                     |   |
|---------------------|---|
| Formato de archivo  | Color/Gris - JPEG, MPDF, PDF, TIFF<br>Blanco y negro - PDF, MPDF, TIFF  |
| Escanear a destinos | Escanear a correo electrónico, escanear a FTP/CIFS, Escanear a unidad flash USB (tipo de partición FAT16/FAT32) |

**Wi-Fi Specifications:**

The model (CF-811AC/CF-WU810N) of Wi-Fi module varies according to countries/regions.

Model: CF-811AC

|                  |   |
|------------------|---|
| Main Chipset     | RTL8811CU                               |
| Host Interface   | USB 2.0                                 |
| Frequency Range  | 2.4GHz/5.8GHz Dual-Channel              |
| Wi-Fi Standard   | IEEE802.11a                             |
|                  | IEEE802.11b                             |
|                  | IEEE802.11g                             |
|                  | IEEE802.11n                             |
|                  | IEEE802.11ac                            |
| Transmit Speed   | 11b : 1/2/5.5/11Mbps                    |
|                  | 11g : 6/9/12/18/24/36/48/54Mbps         |
|                  | 11n : 200Mbps                           |
|                  | 11ac : 433Mbps                          |
| Transmit Power   | Max. 17 dBm                             |
| Security         | WPA-PSK/WPA2-PSK                        |
|                  | WPA/WPA2                                |
|                  | WEP                                     |
| Operating System | Windows XP/Vista/7/8/8.1/10 (32/64 bit) |
|                  | MacOS10.6~MacOS10.15                    |

Model: CF-WU810N

|                  |   |
|------------------|---|
| Main Chipset     | RTL8188EUS  |
| Host interface   | USB 2.0   |
| Frequency Range  | 2.412~2.484 GHz   |
| Wi-Fi Standard   | IEEE 802.11b<br>IEEE 802.11g<br>IEEE 802.11n  |
| Transmit Speed   | 11b: 1/2/5.5/11 Mbps<br>11g: 6/9/12/24/36/48/54 Mbps<br>11n: 150 Mbps                     |
| Transmit Power   | Max. 18 dBm   |
| Security         | WPA-PSK/WPA2-PSK<br>WPA/WPA2<br>WEP   |
| Operating System | Windows XP/Vista/7/8/8.1/10 (32/64 bit)<br>Max OS 10.6 ~10.11<br>Linux Kernel 2.6.18~3.10 |