



---

# Scanner de Rede

## Manual do Usuário

---

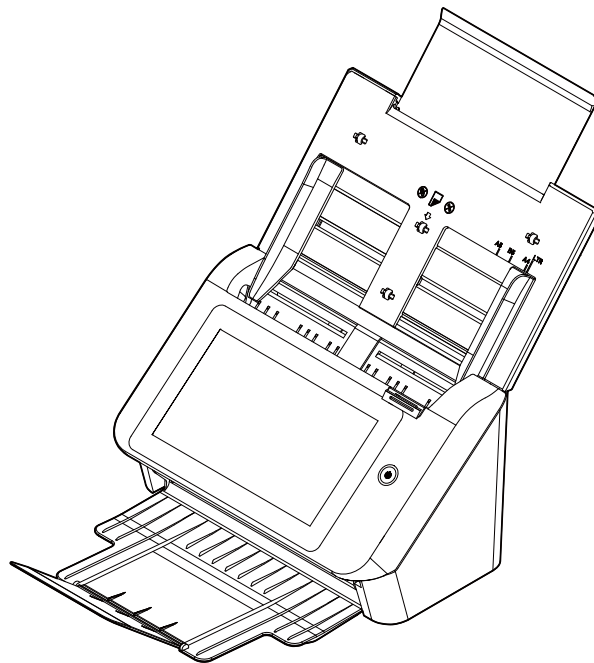

Modelo Regulatório: FF-2002H

Avision Inc.

## **Marcas Registradas**

Microsoft E.U. é uma marca registrada da Microsoft Corporation.

Windows 7, Windows 8 e Windows 10 são marcas comerciais ou marcas registradas da Microsoft Corporation nos Estados Unidos e/ou outros países.

ENERGY STAR<sup>®</sup> ea marca ENERGY STAR são marcas registradas nos Estados Unidos.

Outras marcas e nomes de produtos são marcas comerciais ou marcas registradas de seus respectivos detentores.

## **Copyright**

Todos os direitos reservados. Nenhuma parte desta publicação pode ser reproduzida, transmitida, transcrita, armazenada em um sistema de recuperação ou traduzida para qualquer idioma ou linguagem de computador, em qualquer forma ou por qualquer meio, eletrônico, mecânico, magnético, óptico, químico, manual ou, sem a prévia autorização por escrito da Avision Inc.

Os materiais digitalizados através deste produto podem estar protegidos por leis e regulamentos governamentais, tais como as leis de copyright, o cliente é o único responsável pelo cumprimento de todas essas leis e regulamentos.

## **Garantia**

As informações contidas neste documento estão sujeitas a alterações sem aviso prévio.

Avision não faz nenhuma garantia de qualquer tipo com relação a este material, incluindo, mas não se limitando a garantias implícitas de adequação a uma finalidade específica.

Avision não será responsável por erros contidos neste documento nem por danos acidentais ou conseqüentes relacionados com o fornecimento, desempenho ou utilização deste material.



Como um parceiro ENERGY STAR<sup>®</sup>, Avision Inc. determinou que este produto atende às diretrizes ENERGY STAR de eficiência energética.

## **Declaração de Cumprimento das Normas da Comissão Federal de Comunicações (FCC - EUA) Parte 15**

Este equipamento foi testado e obedece aos limites para dispositivo digital Classe B, conforme a Parte 15 das Regras FCC. Estes limites são definidos para prover uma proteção razoável contra interferências prejudiciais a uma instalação residencial. Este equipamento gera, usa e pode irradiar sinais na frequência de rádio, e se não for instalado e usado de acordo com o manual de instruções, pode causar interferência prejudicial às comunicações de rádio. Contudo, não há garantias de que não ocorrerá interferência em alguma instalação em particular. Se este equipamento causar interferência prejudicial à recepção de rádio ou televisão, o que pode ser observado ao ligar e desligar o equipamento, o usuário deverá tentar corrigir a interferência através de uma ou mais das seguintes medidas:

- Reorientar ou relocar a antena receptora.
- Aumentar a distância entre o equipamento e o receptor.
- Conectar o equipamento a uma tomada de corrente em um circuito diferente daquele em que o receptor está conectado.
- Consultar o revendedor ou um técnico especializado em rádio/TV para obter ajuda.



### **Aviso Regulatório da União Européia**

Produtos contendo a marcação CE estão em conformidade com as seguintes Diretrizes da União Européia:

- Diretriz de Baixa Voltagem 2014/35/EC
- Diretriz EMC 2014/30/EC
- Restrição ao uso de certas substâncias perigosas (RoHS) Diretiva 2011/65/EU
- RED (A directiva relativa aos equipamentos de rádio) Directiva (2014/53/EC)

A conformidade CE deste produto é válida se a sua fonte de alimentação é um adaptador AC com a etiqueta CE correta oferecida pela Avision.

Este produto atende os limites da Classe B de EN55032, EN55035, requerimentos de segurança de EN 62368-1.

\*Este aparelho é certificado como um produto a LED Classe 1. Isto significa que este aparelho não produz radiação a laser perigosa.

## Eliminação de resíduos de equipamentos de forma adequada



Este símbolo no produto ou na embalagem indica que o produto não pode ser eliminado com o lixo doméstico. Em vez disso, devem ser enviados para instalações adequadas para a recuperação e reciclagem em um esforço para proteger a saúde humana e o ambiente. Para obter mais informações sobre onde você pode entregar o seu equipamento para reciclagem, entre em contato com seu escritório local, o serviço de coleta de resíduos ou a loja onde adquiriu o produto.



## Requisitos de Sistema

CPU:	Intel® Core™ 2 Duo ou superior
Memória:	32-bit: 2 GB 64-bit: 4 GB
Drive óptico:	DVD-ROM
Porta USB:	Porta USB 3.2 Gen 1X1 (compatível com USB 2.0)
Compatível Sistema operacional:	Windows 10 (32 bits/64 bits), Windows 8 (32 bits/64 bits), Windows 7

## Guia de Segurança do Produto

Leia este guia e siga todas as instruções e advertências antes de instalar e usar o dispositivo.

As seguintes indicações são usadas neste documento para evitar qualquer possibilidade de acidente ou danos a você e/ou o dispositivo.

 <b>AVISO</b>	Indica situações potencialmente perigosas, que se as instruções não forem seguidas, podem resultar em morte ou lesão grave.
 <b>CUIDADO</b>	Indica uma situação potencialmente perigosa que, se as instruções não forem seguidas, pode resultar em lesões leves ou moderadas ou danos à propriedade.

### **AVISO**

- Use apenas o adaptador de alimentação AC que acompanha o dispositivo. O uso de qualquer outro adaptador AC poderá causar incêndio, choque elétrico ou lesão.
- Use apenas o cabo de alimentação AC e o cabo USB que acompanha o dispositivo para evitar abrasão, cortes, desgaste, frisamento e dobras. O uso de qualquer outro cabo de alimentação AC ou cabo USB poderá causar incêndio, choque elétrico ou lesão.
- Não coloque objetos em cima do cabo de alimentação AC e não pise ou passe por cima do adaptador ou cabo de alimentação AC.
- Coloque o dispositivo e seu adaptador de alimentação AC perto de uma tomada elétrica onde o adaptador de alimentação AC pode facilmente ser desligado.
- Se usar um cabo de extensão com o dispositivo, certifique-se de que a amperagem total dos dispositivos ligados na extensão não exceda a amperagem do cabo.
- Coloque o aparelho perto o suficiente do computador para que o cabo de interface chegue facilmente entre o dispositivo e o computador.
- Não coloque nem guarde o dispositivo ou seu adaptador de alimentação AC:
  - No exterior
  - Próximo de excesso de sujeira ou poeira, água ou fontes de calor
  - Em locais sujeitos a choques, vibrações, alta temperatura ou umidade, luz solar direta, fortes fontes de luz ou mudanças bruscas de temperatura ou umidade
- Nunca desmonte o dispositivo com as mãos úmidas.
- Nunca desmonte, modifique ou tente reparar o adaptador de alimentação AC, dispositivo ou acessório sozinho, exceto quando especificamente explicado na documentação do dispositivo. Isso pode causar incêndio, choque elétrico ou lesão.
- Não insira objetos nas aberturas para não tocar em pontos de tensão perigosos ou componentes em curto-circuito. Cuidado com os riscos de choque elétrico.
- Desligue o dispositivo e o adaptador de alimentação AC e use os serviços de um técnico qualificado nas seguintes condições:
  - A tomada ou o adaptador de alimentação AC foi danificado.
  - Entrou líquido no dispositivo ou o adaptador de alimentação AC.
  - Entrou objeto no dispositivo ou o adaptador de alimentação AC.
  - O dispositivo ou o adaptador de alimentação AC ou a caixa caiu.
  - O dispositivo ou o adaptador de alimentação AC não funciona corretamente (ou seja, apresenta fumaça, cheiro estranho, estranho ruído, etc.) ou apresenta uma clara mudança no seu funcionamento.
- Desligue o dispositivo e o adaptador de alimentação AC antes da limpeza.

 **CUIDADO:**

- Não coloque o dispositivo sobre uma superfície com inclinação acentuada. Não coloque o dispositivo em uma superfície instável. O dispositivo pode cair e causar lesões.
- Não coloque objetos pesados sobre o aparelho. Isso pode causar desequilíbrio e fazer com que o dispositivo caia. Isso pode causar lesões.
- Armazene o cabo USB/alimentação AC enrolado fora do alcance das crianças para evitar risco de lesões.
- Mantenha os sacos plásticos guardados juntos fora do alcance de crianças ou jogue-os fora para evitar o perigo de asfixia.
- Se não for usar o aparelho por um longo período, desconecte o adaptador de alimentação AC da tomada de parede.

# 1 Guia de iniciação

---

## Introdução

Obrigado por adquirir o scanner de rede. Com este produto, você pode instantaneamente digitalizar documentos de face única ou dupla e fornecer as imagens eletrônicas a vários destinos, incluindo endereços de E-mail, servidores ftp, pastas de rede ou servidores de nuvem, tais como o OneDrive, SharePointOnline, Google Drive, ou Evernote. Além disso, o produto também permite que você salve a imagem digitalizada em um pen drive USB inserido ou a própria memória do produto.

Se necessário, o produto pode ser usado como um scanner regular através de USB ou com fios de conexão de rede para iniciar uma varredura com seu aplicativo de software compatível com TWAIN e otimizar suas imagens digitalizadas com vários imagem avançada ferramenta de aprimoramento. Você pode consultar o *Capítulo 7 Usando o Produto como um Scanner Regular* neste manual sobre como usar essa função.

## Várias Digitalizações para seus Destinos

### Digitalização e Envio das suas Imagens para um Endereço de E-mail:

Conectado a uma rede ethernet e um servidor SMTP, o produto permite transmitir o(s) documento(s) para o seu E-mail, como um anexo. Com um toque da tecla de E-mail e a seleção de endereços de E-mail dos seus destinatários, o(s) documento(s) é(são) primeiro digitalizado(s) e convertido(s) em um arquivo de imagem e, em seguida, transmitido aos destinatários remotos em poucos minutos.

### Digitalização e Envio das Suas Imagens para uma Pasta de Rede:

O produto permite que você envie os documentos digitalizados a um servidor ou pasta de arquivo de um PC , via intranet com FTP (File Transfer Protocol), FTPS (FTP Seguro), SharePoint, SMB (Server Message Block Protocol). Este recurso alivia o servidor de E-mail de ter que lidar com anexos grandes.

### Digitalizar e Salvar suas Imagens em um Pen Drive USB:

Ao conectar um pen drive USB na porta USB do produto, o produto permite digitalizar seu documento e salvar as imagens digitalizadas no seu pen drive USB.

### Digitalizar e Salvar suas Imagens na Memória do Produto:

Ao selecionar uma pasta pública como destino de arquivamento, o produto permite digitalizar e salvar a imagem digitalizada na memória do produto e acessar o arquivo a partir da página da web incorporada do produto.

**Visualizar:**

Antes de enviar seus documentos através da rede, o produto permite visualizar uma dimensão reduzida do documento digitalizado para verificar se a imagem digitalizada está inclinada ou de cabeça para baixo. Caso uma das páginas estiver inclinada, você pode excluir e digitalizar novamente essa página para poupar seu tempo.

**Scancast:**

Digitalizar e transmitir as imagens respectivamente para vários destinos incluindo um servidor de nuvem, uma pasta pública (a memória do produto), um pen drive USB, endereços de E-mail, um servidor de arquivos de rede tal como FTP, FTPS, SMB.

**Usando Atalhos Convenientes:**

Ao atribuir suas configurações usadas com frequência e digitalização para destinos como Atalhos, o produto permite otimizar o fluxo de trabalho e completar a tarefa de digitalização com apenas o toque de um botão.



## Itens da Embalagem

---

A figura a seguir indica o conteúdo do pacote. Por favor, verifique todos os itens da sua lista. Se você não receber todos os itens, por favor contate o seu revendedor local autorizado imediatamente.

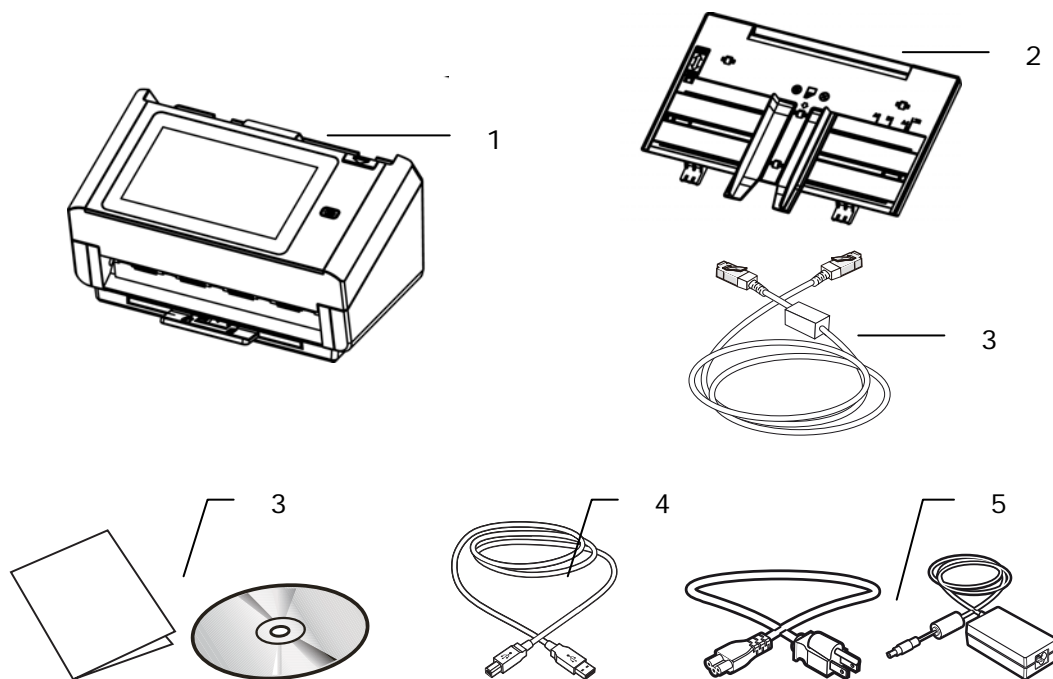

1. **Unidade Principal do Scanner**
2. **Bandeja de Papel ADF**
3. **Cabo Ethernet**
4. **CD**
5. **Cabo USB**
6. **Adaptador de energia / Cabo de energia**

### Note:

1. Use apenas o adaptador AC DA-48M24 produzido pela APD/ ADS-65LSI-24-3 24048E produzido pela HONOR incluso na máquina. Utilizar outros adaptadores AC pode causar danos na sua máquina ou violar a garantia.

2. Desembale o conteúdo com cuidado, e verifique se todos os componentes estão presentes. Se estiver faltando algum item ou estiver danificado, entre em contato com sua revendedora imediatamente.

3. Para acessar o serviço de suporte extra, entrar [www.avision.com](http://www.avision.com) para registrar o seu produto Avision.

## Visão Frontal

---

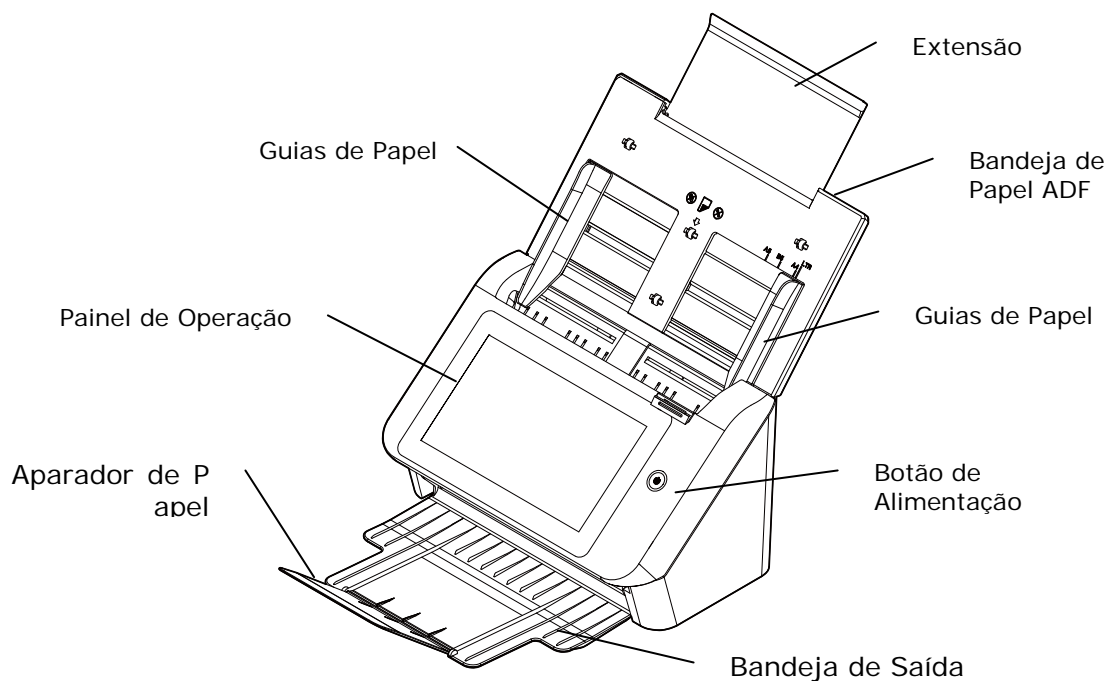

Nome Peça	Função
Extensão	Pode ser puxado para fora e ajustado para o tamanho do documento a ser digitalizado.
Bandeja de Papel ADF	Insira o documento nesta parte ao digitalizar documento.
Guias de Papel	Ajusta a largura dos documentos para evitar inclinação das páginas digitalizadas.
Painel de Operação	Operar o scanner através do painel de toque LCD. Botão de Alimentação: Pressione para ligar o aparelho.
Bandeja de Saída	Abra para recolher o documento após a digitalização.
Extensão	Puxe-o para fora. Documentos são ejetado do ADF para a bandeja.
Aparador de Papel	Ajuste para o comprimento dos documentos para evitar que caiam.

## Vista Traseira

---

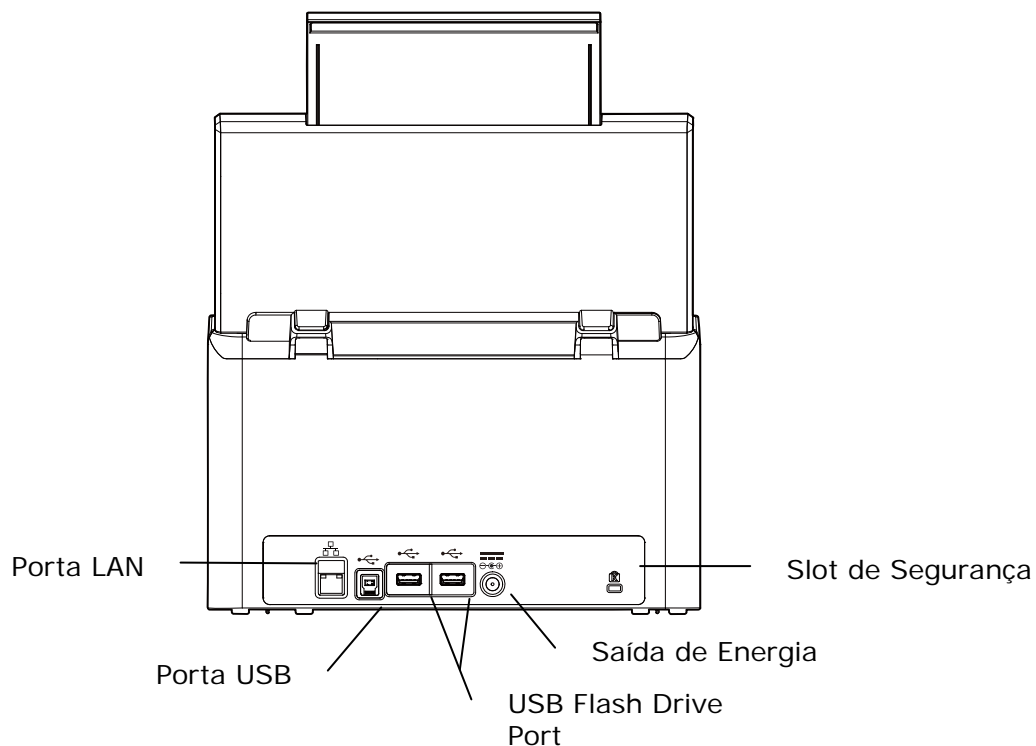

Nome da peça	Função
<b>Saída de Energia</b>	Conecte o adaptador de AC ao scanner.
<b>Porta LAN</b>	Conecte o cabo de LAN ao scanner para conexão de rede com fio.
<b>Flash Drive USB</b>	Usada para inserir um flash drive USB.
<b>Porta USB</b>	Conecte o cabo AC ao scanner.
<b>Slot de Segurança Kensington</b>	Fixe a trava para prender o scanner.

## Peças Removíveis

---

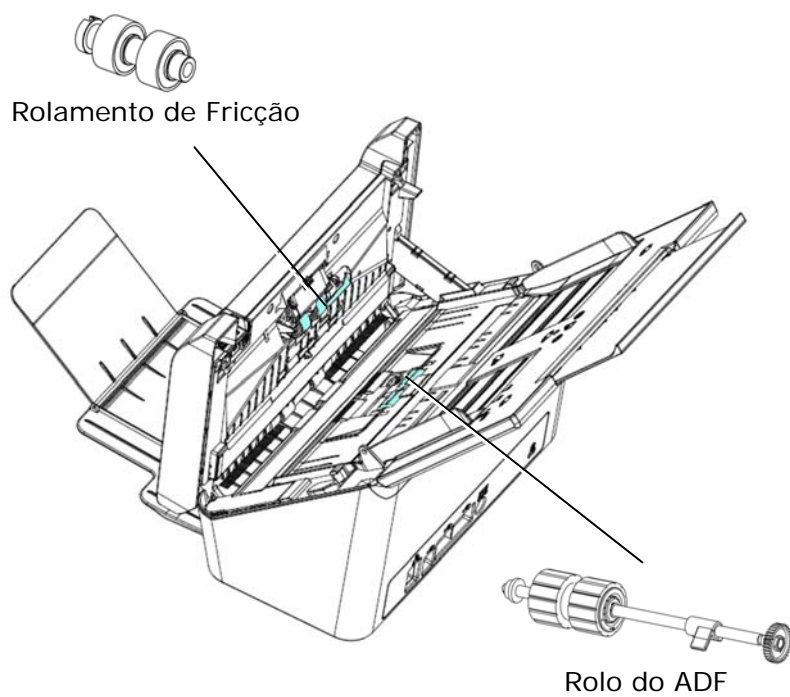

## Lista de Verificação Pré-Instalação

---

O produto deve ser configurado corretamente na sua rede para executar a digitalização para email e digitalizar para funções de rede. Antes de usar o produto, configure o produto adequadamente na rede para função de E-mail e arquivamento. Os seguintes parâmetros de rede devem ser definidos.

1. DHCP Ativo:	
2. Endereço de IP:	. . .
3. Subnet Mask (Máscara de Sub-rede):	. . .
4. IP de Gateway:	. . .
5. Servidor DNS:	. . .
6. Servidor WINS:	. . .
7. Servidor de SMTP:	
8. Porta SMTP:	
9. Servidor LDAP:	. . .
10. Porta LDAP:	

### Explicação do conteúdo:

1. *DHCP Ativo:	Escolha Sim para obter os endereços de IP/subrede/gateway/Servidor DNS/ServidorWINS automaticamente do servidor de DHCP.
2. *Endereço de IP:	O endereço de Protocolo de Internet (IP) atribuído à máquina pelo seu administrador de rede ou pelo servidor DHCP.
3. Máscara de Sub-rede:	A máscara de rede endereço atribuído pelo seu administrador de rede ou pelo servidor DHCP.
4. IP de Gateway:	O endereço de IP do gateway atribuído pelo administrador da rede ou pelo servidor DHCP.
5. *Servidor DNS:	O endereço de IP do servidor de DNS atribuído pelo administrador de rede.
6. *Servidor WINS:	O endereço de IP do servidor de WINS atribuído pelo administrador de rede.
7. *Servidor de SMTP:	O endereço de IP do seu servidor de email SMTP atribuído pelo administrador de rede.
8. Porta SMTP:	O número da porta do Servidor de Correio SMTP.
9. *Servidor LDAP:	O endereço de IP do seu servidor LDAP.
10. Porta LDAP:	O número da porta do seu servidor LDAP.



**Nota:**

1. Servidor SMTP: Com o DHCP (Dynamic Host Configuration Protocol), um host pode ser dado automaticamente um endereço de IP exclusivo de cada vez que se conecta a uma rede -- tornando o gerenciamento de endereços de IP de uma tarefa mais fácil para administradores de rede. Se o servidor DHCP estiver disponível de sua rede, você não precisa digitar o TCP/IP, máscara de sub-rede, o gateway e a informação de DNS. Em vez disso, esta informação será dada automaticamente para o produto.
2. Endereço de IP: Um endereço de IP (Protocolo de Internet) identifica exclusivamente uma conexão de host em uma rede de IP. O administrador do sistema ou projetista de rede atribui o endereço de IP. O endereço de IP é composto de duas partes, uma para identificar a rede e um para identificar o nó. O endereço de IP é normalmente escrita como quatro números separados por pontos. Cada número pode ser de zero a 255. Por exemplo, 10.1.30.186 pode ser um endereço de IP.
3. SMTP: Significa Simple Mail Transfer Protocol. É o principal protocolo de comunicação usado para enviar e receber E-mail na Internet.
4. DNS: Significa Domain Name System. O servidor DNS identifica hosts através de nomes em vez de endereços de IP. Se o servidor DNS está disponível na sua rede, você pode digitar o nome de domínio em vez de dígitos para o endereço de IP.
5. WINS: Significa Windows Internet Naming Service. O WINS resolve nomes de computador de rede Windows (também conhecido como nomes NetBIOS para endereços de IP de Internet), permitindo que os computadores com Windows em uma rede encontrem e se comuniquem facilmente uns com os outros.
6. LDAP: Significa Lightweight Directory Access Protocol. O LDAP permite aos usuários acessar diretórios e catálogos de endereços diretamente a partir de dispositivos em rede externo para simplificar a distribuição de documento.

## Botões Usados Frequentemente na Tela de Toque

---

A tabela a seguir lista os botões usados com frequência e as respectivas funções no painel de toque:

	<p><b>O botão [Start] (iniciar):</b> Escolha iniciar a digitalização do documento e enviar a imagem digitalizada para E-mail, Pasta Pública, USB Flash Drive ou outros destinos.</p>
	<p><b>O botão [Back] (retornar):</b> Selecione sair da tela atual e retornar para a tela operacional anterior.</p>
	<p><b>O botão [Home] (página inicial):</b> Selecione sair da tela atual e retornar para a tela operacional principal.</p>

## 2 Instalando a Sua Máquina

---

Este capítulo é direcionado especificamente para as pessoas responsáveis pela administração do produto. É recomendável que o administrador leia este capítulo antes de instalar a máquina.

### Requisitos Mínimos de Configuração

---

Para usar o produto como um scanner de rede, a seguinte configuração é requerida:

**Para enviar E-mails a partir do produto:**

- Rede TCP/IP
- Servidor de E-mail

**Para arquivar documento(s) via intranet**

- Ambiente de protocolo FTP, FTPS, FTPES, SharePoint, ou SMB



## Instalando a Bandeja de Papel ADF

---

1. Segure a Bandeja de Papel ADF e insira dois pinos nos furos na parte superior do scanner, conforme mostrado.

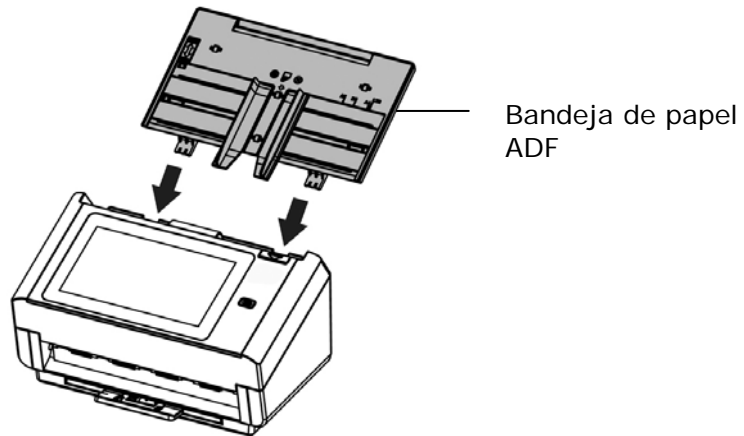

2. Puxe a extensão até o comprimento do documento.
3. Puxe a Bandeja de Saída e levante o limitador de folhas para impedir a queda do papel.

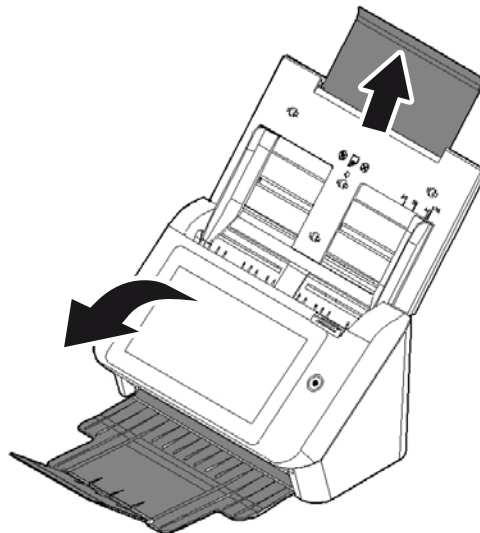

## Conectando os Cabos

---

### Conectando o Cabo Ethernet

1. Conecte uma extremidade do seu cabo Ethernet LAN em uma porta disponível do seu Hub da Ethernet.
2. Ligue a outra extremidade na porta **LAN** na parte traseira do produto.

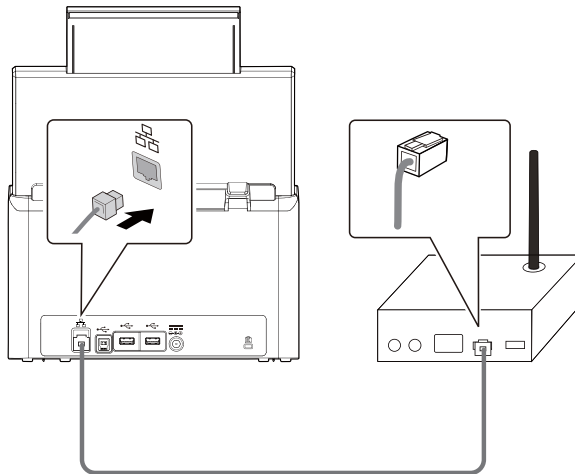

### Ligando a Energia e Ligando a Máquina

1. Ligue uma extremidade do cabo de energia no receptáculo de energia do produto .

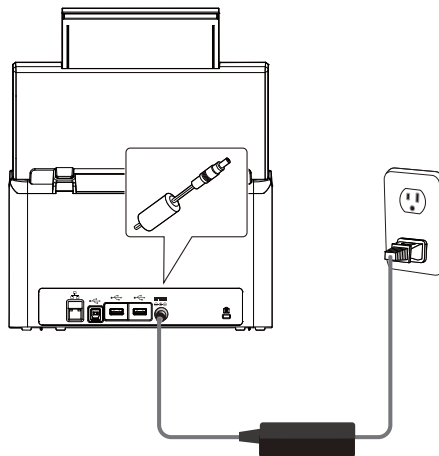

2. Conecte a outra extremidade em uma tomada elétrica adequada.

3. Pressione o botão [**Power**] (ligar) para ligar o produto. O LED de energia fica verde e o Painel de Toque LCD será exibido com a tela de Início conforme ilustrado.

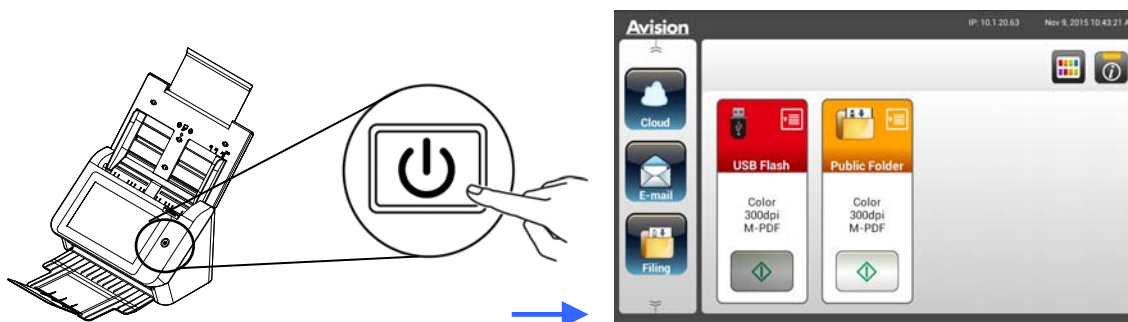

---

**Obs.:**

Caso o produto não seja usado por um longo período, pressione o botão de Energia durante 3 segundos para desligar a energia. Em seguida, desconecte o produto da tomada.

---

## Desligando a Máquina

1. Pressione o botão **Power** (energia) durante pelo menos 2 segundos. Uma caixa de diálogo de confirmação aparecerá.

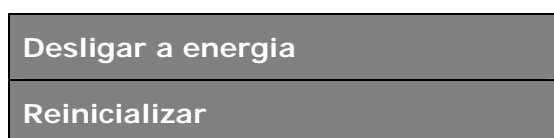

2. Toque em [**Power off**] (desligar a energia) para desligar ou reinicializar a máquina.

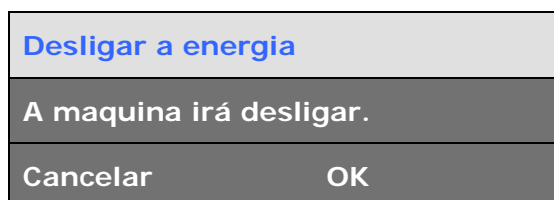

3. Toque em [**OK**] para desligar a máquina.

## Selecionando Seu Idioma

O produto fornece vários idiomas no Painel de Toque LCD. Escolha o idioma desejado a ser exibido no Painel de Toque LCD.

1. Pressione o botão **[Power]** (energia) para ligar o produto. O Painel de Toque LCD será solicitado com uma Tela Inicial, como indicado.

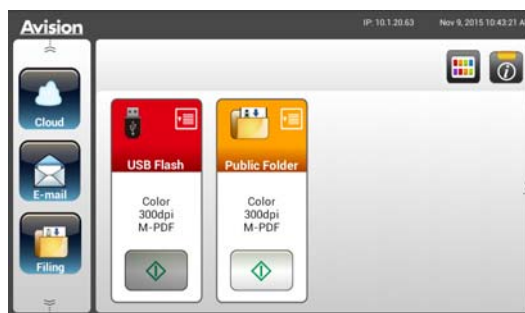

2. No Painel de Toque LCD, toque em **[Settings]** > **[Device Management]** > **[Language]** ([Configuração] > [Gerenciamento do Dispositivo] > [Idioma]) em sucessão e em seguida escolha o seu idioma desejado. Escolha: Inglês, chinês tradicional, chinês simplificado, espanhol, português, hebraico.



3. Toque em **[Save]** (salvar) para salvar a configuração.

## Definindo Data e Hora

Para permitir que o produto exiba a hora e a data atual, por favor, defina a sua data e hora para o produto antes de usá-lo.

1. Na tela Inicial do Painel de Toque LCD, toque em **[Settings]** > **[Device Management]** > **[Date]** ([Configuração] > [Gerenciamento do Dispositivo] > [Data]) em sucessão e, em seguida, configure a sua data atual.



2. Toque em **[Save]** (salvar) para salvar a configuração e voltar à tela anterior.
3. Na tela de **[Device Management]** (gerenciamento do dispositivo), toque em **[Time]** (hora) para definir a sua hora atual.
4. Toque em **[Save]** (salvar) para salvar a configuração e voltar à tela anterior.

## Especificando o Endereço TCP/IP do Produto

Para permitir que outros dispositivos na rede identifiquem o produto, você precisa definir um endereço IP para o produto. Siga estas etapas para definir um endereço de IP:

1. Na Tela Inicial do Painel de Toque LCD, toque em **[Settings]** > **[Network]** > **[Wired]** ([Configuração] > [Gerenciamento do Dispositivo] > [Com fio]) em sucessão e em seguida configure o endereço de IP para o produto.



- Marque **[DHCP]** se deseja habilitar DHCP.
- Marque **[Static IP]** ([IP Estático]) se deseja especificar um endereço IP estático. Caso **[Static IP]** ([IP Estático]) seja selecionado, toque no campo **IP Address/Subnet Mask/Gateway IP/DNS Server** (Endereço IP/Máscara de Subrede/Gateway IP/Servidor DNS) respectivamente para exibir o teclado virtual e, em seguida, digitar os valores relevantes.

2. Toque em **[Save]** [Salvar] para salvar a configuração e voltar à tela anterior.

**Obs.:**

- Caso o administrador do sistema tiver selecionado DHCP, então o endereço IP de TCP/IP, gateway, máscara de subrede e servidor DNS será automaticamente dado.
- Ao instalar o produto pela primeira vez, é recomendável que o Administrador mantenha as configurações padrão do sistema. As configurações podem ser personalizadas em data posterior, uma vez que você estiver familiarizado com a operação e a funcionalidade.

## Especificando o Servidor de E-mail do seu Produto

Para enviar a imagem digitalizada para um destinatário via E-mail, você primeiro precisa especificar suas informações de servidor de correio no produto. Siga estes passos para definir seu servidor de E-mail:

1. Na tela Inicial do Painel de Toque LCD, toque em **[Settings]** > **[Network]** > **[Mail Server]** ([Configuração] > [Rede] > [Servidor de E-mail]) em sucessão e, em seguida, configure a sua informação de servidor de E-mail.



Na opção de servidor de **E-mail**, digite o endereço IP e número de porta do seu servidor de E-mail.

- Na opção de **Método de Autenticação**, toque em **[ON]** (ligar) para habilitar ou em **[OFF]** (desligar) para desabilitar.
- Toque em qualquer lugar respectivamente no campo **Login Name/Password/ Mail Server/ Port#** (nome de login/senha/servidor de E-mail/nº da porta) para exibir o teclado virtual e, em seguida, digitar os valores relevantes.

2. Toque em **[Save]** (salvar) para salvar a configuração e sair da tela.



## Criando seu Catálogo de Endereços

Para economizar tempo na digitação do endereço de E-mail, você pode criar seu catálogo de endereços para acelerar o processo.

1. Na tela Inicial do Painel de Toque LCD, toque em [**Settings**] > [**Address Book**] > [**New**] ([Configuração] > [Catálogo de Endereços] > [Novo]) em sucessão e, em seguida, digitar a sua informação de endereço.

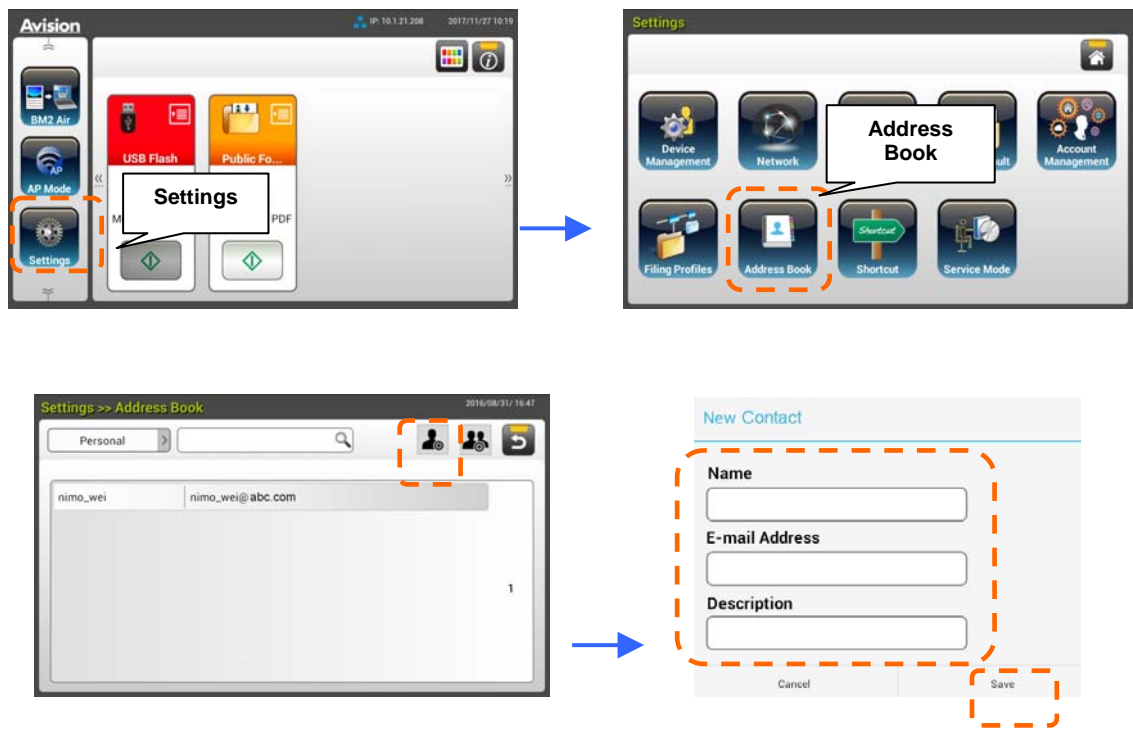

2. Toque em [**Save**] (salvar) para salvar a configuração e sair da tela.

## Criando o Seu Perfil de Arquivamento

Para armazenar a imagem escaneada nas pastas de rede, você precisa primeiro configurar algumas pastas de rede, incluindo FTP/FTPS ou SMB para armazenar as imagens.

1. Na tela Inicial do Painel de Toque LCD, toque em [**Settings**] > [**Filing Profiles**] > [**New**] ([Configuração] > [Pasta de Arquivamento] > [Nova]) em sucessão.



2. Consulte a tabela a seguir para criar a sua pasta de arquivamento. Toque em [**Save**] (salvar) depois que as configurações tiverem sido realizadas satisfatoriamente.

Item	Descrição
<b>Profile Name (Nome da Pasta)</b>	Digite o nome da sua pasta.
<b>Scan to (Digitalizar para)</b>	Selecione o seu destino [ <b>Scan to</b> ] (digitalizar para): <b>A escolha inclui *FTP, FTPS, FTPES, SharePoint, SMB, USB, Pasta Pública.</b> <b>USB:</b> Armazene a imagem digitalizada em um pen drive USB inserido. <b>Pasta Pública:</b> Armazenar a imagem digitalizada na memória do produto e, em seguida, acessar a imagem via a página web incorporada no produto.
<b>Target URL</b>	Caso FTP/FTPS/FTPES/SharePoint ou SMB for selecionado, digite o endereço URL no campo direito. Você também inserir um nome de domínio ou endereço IP com o caminho do diretório. (eg. 10.2.32.45/test)
<b>Nº da porta</b>	Digite o número da porta para o servidor [ <b>Scan to</b> ] (digitalizar para).
<b>Modo Passivo</b>	Defina o seu modo de conexão FTP. <b>Opção: Ligado/Desligado</b> (padrão: Desligado).
<b>Nome de Login</b>	Digite seu nome de login para usar a pasta designada.
<b>Senha</b>	Digite a sua senha para usar a pasta designada.
<b>Nome do arquivo</b>	Digite o nome padrão do seu arquivo.
<b>Nome da Subpasta</b>	Digite o nome da subpasta desejada.
<b>Cor de Saída</b>	Escolha sua cor de saída padrão desejada para a imagem digitalizada. <b>Opção: *Color (Cor), Gray (Cinza), B&amp;W (PB)</b>
<b>Lado do Documento</b>	Escolha o seu lado de digitalização padrão desejado. <b>Opção: *1-Lado para Baixo, 1-Lado para Cima, 2-Lados</b>
<b>Formato de Arquivo</b>	Escolha seu formato de arquivo padrão desejado para a imagem digitalizada. <b>Opção: JPEG, TIFF (One-Page TIFF), M-TIFF (Multi-Page TIFF), PDF (One-Page PDF), *M-PDF (Multi-Page PDF), PDF/A(M-PDF), PNG</b>

<p><b>Resolução</b></p>	<p>A resolução é medida em pixels por polegada (ppi) (às vezes referidos como pontos por polegada, ou dpi). Resoluções mais altas resultam em mais detalhes na digitalização, digitalização mais lenta e, em geral, tamanhos maiores de arquivo. Quando OCR (Optical Character Recognition) deve ser realizado em uma digitalização, 300dpi deve ser usado para a maioria dos idiomas exceto para idiomas asiáticos. Para idiomas asiáticos, recomenda-se 400 dpi.</p> <div data-bbox="662 548 1356 824" data-label="Image"> </div> <p><b>Resolução: 150 dpi      Resolução: 200 dpi</b></p> <p><b>Obs.:</b> Caso você esteja digitalizando papel duplex (dois lados) em modo colorido, a resolução máxima é de 400 dpi.</p> <p><b>Opção: 100 dpi, 150 dpi, *200 dpi, 300 dpi, 400 dpi, 600 dpi</b></p>
<p>* Padrão de Fábrica</p>	<p>* Padrão de Fábrica</p>

## Instalando e iniciando um app de plug-in (Opcional)

Este produto torna a personalização do usuário rápida e fácil, basta instalar um app de terceiros (abreviação de aplicativo) para ser executado no produto. O novo app de plug-in permite que os usuários finalizem as tarefas de digitalização (ou scan) de acordo com seu próprio fluxo de trabalho. Siga estas etapas para instalar o app de plug-in:

1. Abra seu navegador e insira o endereço IP do produto no endereço URL. A página da web incorporada do produto será exibida.
2. Faça login na página da web. (nome de usuário e senha padrão: admin)  
Toque em **[Gerenciamento de dispositivo]** > **[Bloqueio de função]** e ative a opção **[Plug-in de app]**. Toque em **[Atualizar]** para concluir.

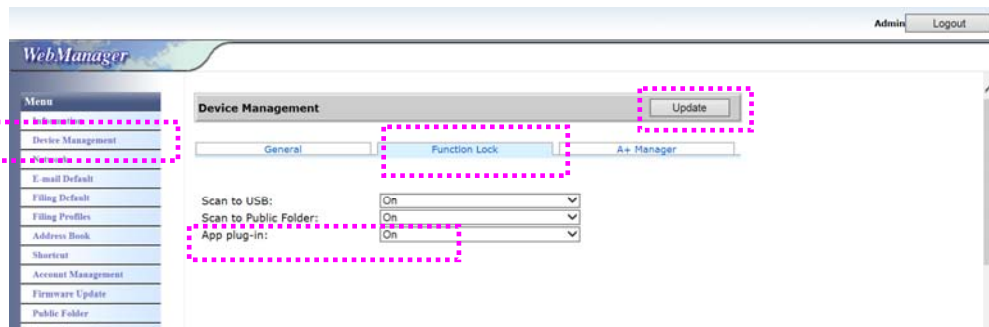

3. As opções **[Configuração da lista branca de apps]** e **[Instalar/desinstalar de apps]** serão exibidas nos itens do menu.

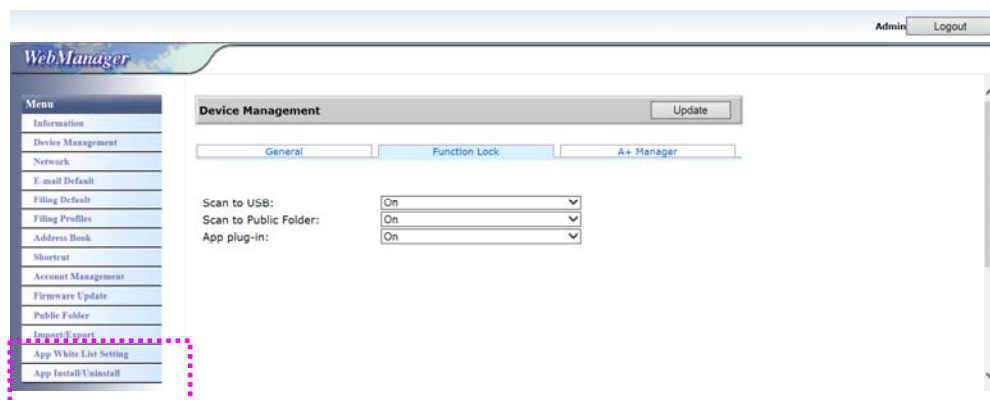

4. Toque em **[Configuração da lista branca de apps]** na opção **Menu** e, em seguida, toque em **[Procurar]** para selecionar o nome do app (no formato de arquivo .spf) a ser reconhecido pelo produto. Por fim, toque em **[Atualizar]** para concluir.

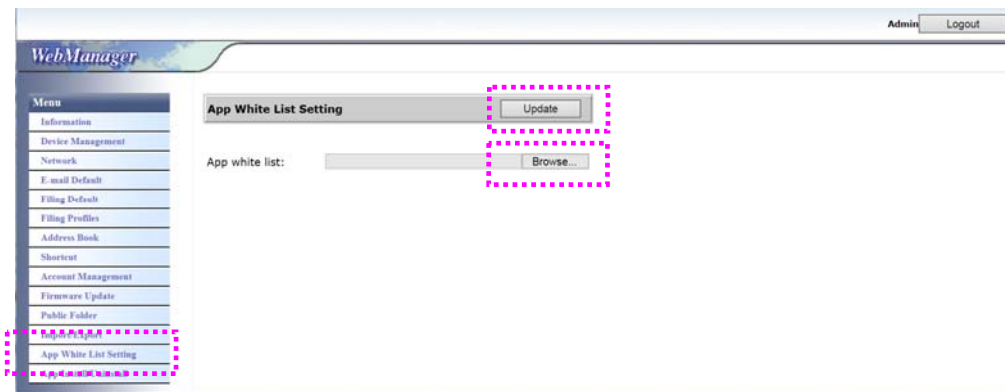

A configuração da lista branca de aplicativos é o processo de criação de uma lista de aplicativos confiáveis e de permitir que apenas esses aplicativos sejam executados no dispositivo.

5. Toque em [**Instalar/desinstalar de apps**] na opção **Menu** e, em seguida, procure o arquivo de instalação do seu app e toque em [**Instalar**]. Se for bem-sucedido, o novo app de plug-in será exibido na lista de apps.

#### **Aviso:**

- O aplicativo de plug-in é opcional e o produto oferece suporte apenas ao aplicativo de digitalização.
- Se você deseja desinstalar o app de plug-in, selecione o nome do app na lista e toque em [**Desinstalar**]. O app de plug-in será desinstalado de acordo.

#### **Como executar o app de plug-in no produto:**

1. Instale o app de plug-in de acordo com as etapas descritas na seção anterior.
2. No painel de toque do produto, toque em [Configurações]> [**Gerenciamento de dispositivos**]>[**Bloqueio de funções**] sucessivamente. Verifique se o [**Plug-in de app**] está **LIGADO**.

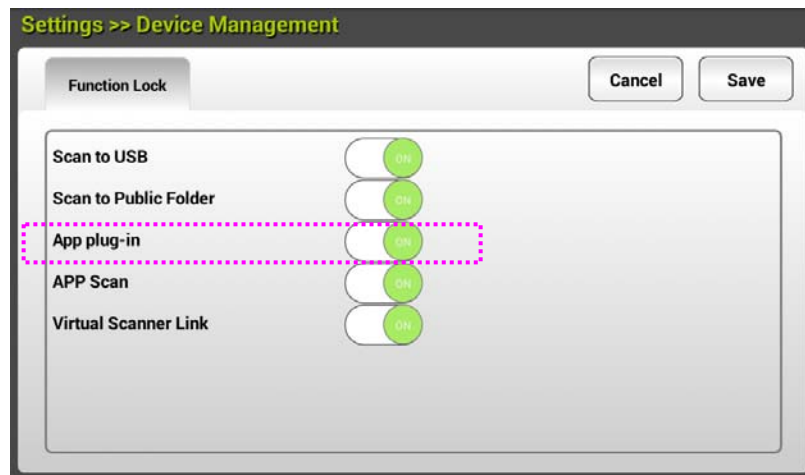

3. Role para baixo os itens de menu à direita e toque no ícone **[plug-in]**.  
Inicie o app selecionando o nome do app.

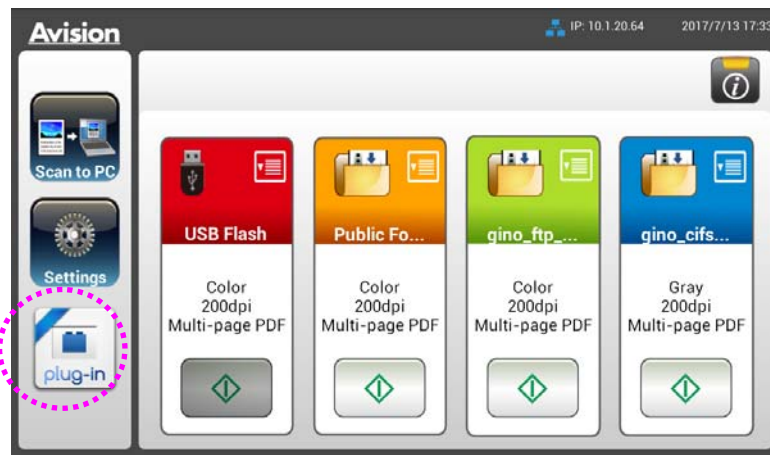

\*Plug-in de app: Suporte para Android OS versão 4.4 ou inferior.

## Configurando o Aplicativo Plug-in como a Interface de Usuário Padrão

---

Após instalar seu aplicativo de plug-in, você pode defini-lo para ser a interface de usuário padrão após ligar a máquina pelo painel de toque ou pelo site incorporado.

### Para definir o aplicativo plug-in como a interface de usuário padrão no Painel de Toque,

1. Toque em **[Settings]** (Configurações) no painel de toque e faça login com o nome de usuário e senha padrão - admin.
2. Toque em **[Plug-in]** e depois em **[Set APP as Default UI]** (Definir Aplicativo como IU Padrão).



3. Insira o nome do seu aplicativo no campo **[App Package Name]** (Nome do pacote do aplicativo) e toque em **[Save]** (Salvar) para concluir.



4. Reinicie a máquina. A interface do usuário do seu aplicativo será exibida.

### Para definir o aplicativo plug-in como a interface de usuário padrão no site,

1. Abra seu navegador e insira o endereço IP do produto no endereço URL. A página da web incorporada do produto será exibida.
2. Faça login na página da web. (nome de usuário e senha padrão: admin)
3. Escolha **[App Install/Uninstall]** (Instalar/Desinstalar Aplicativo) na opção **Menu** e selecione **[Set App as Default UI]** (Definir Aplicativo como IU



Padrão).

4. Marque a opção **[Enable]** (Ativar) e escolha **[Update]** (Atualizar) para concluir.

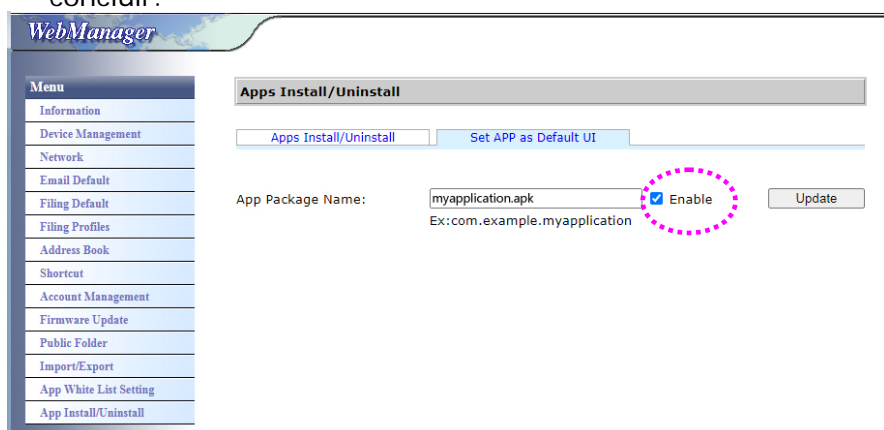

5. Reinicie a máquina. A interface do usuário do seu aplicativo será exibida.

## Voltando para a interface de usuário da Avision

---

Se você quiser voltar para a interface de usuário da Avision (padrão de fábrica), poderá desativar seu aplicativo no site incorporado do produto.

Para voltar à interface de usuário do Avision,

1. Desmarque o botão **[Enable]** (Ativar) e escolha **[Update]**(Atualizar) para concluir.

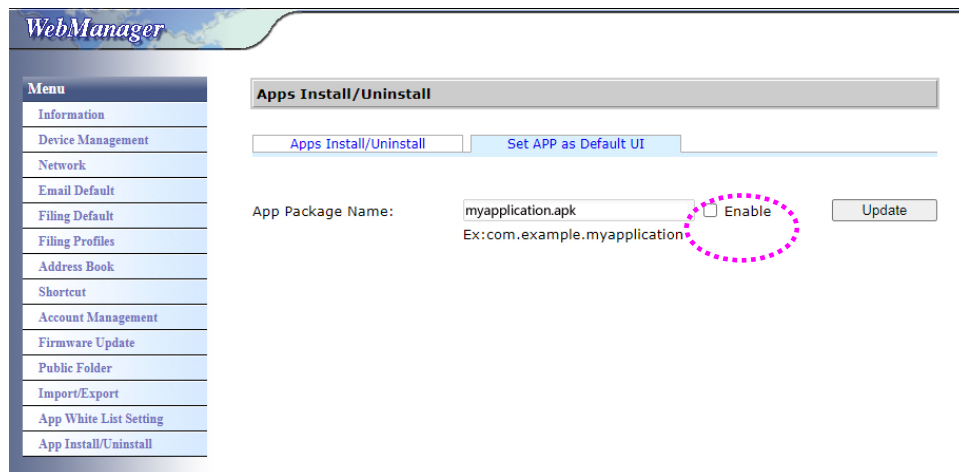

2. Reinicie a máquina. A interface de usuário do Avision será exibida.

# 3 Operação

---

## Aviso sobre o uso do ADF

---

Antes de usar o ADF, certifique-se que o papel segue as seguintes especificações:

- Os documentos devem ter entre 74 x 52 mm (2.9 x 2 in.) e 216 x 356 mm (8.5 x 14 in.).
- Documento (s) pode variar em peso de 50~413 g/m<sup>2</sup> (12~ 110 lb.).
- Carteiras de identificação até 1.25 mm (0.05 in.) de espessura
- Cartões de plástico compatíveis com o tipo ISO7810 ID-1
- Documentos devem ser quadrados ou retangulares e em boas condições (não fragilizado ou desgastado).
- Documentos devem ser livres de ondulações, enrugações, lágrimas, buracos ou tinta molhada.
- Documentos devem estar livres de grampos, clips de papel ou adesivos de notas.

## Colocando o papel no ADF

---

### Soltando os documentos

A fim de evitar eventuais alimentações múltiplas ou obstrução de papel, por favor, separe seus documentos e alinhe as bordas superiores antes de alimentá-los no scanner.

1. Segure ambas as extremidades dos documentos e os ventile algumas vezes.

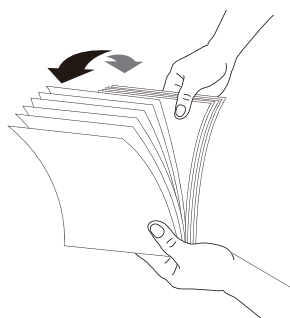

2. Gire os documentos 90 graus e os ventile da mesma maneira.
3. Alinhe as bordas dos documentos em etapas.

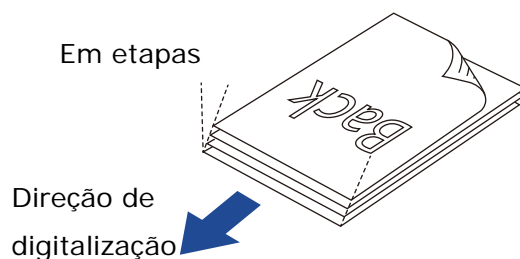

### Alimentação de Documentos

1. Coloque seu documento com a face voltada pra baixo na bandeja de papel do ADF.

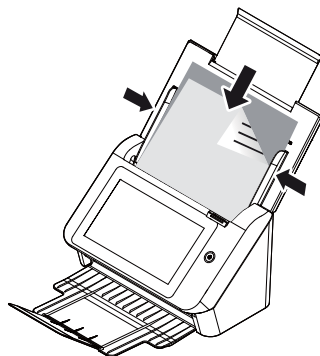

2. Alinhe as laterais do documento com as guias da bandeja.

## Ao digitalizar um lote de documentos com diferentes tamanhos e pesos

---

Ao digitalizar um lote de documentos com diferentes tamanhos e pesos, certifique-se de seguir estas orientações para evitar uma imagem distorcida ou uma obstrução de papel:

1. Alinhe os documentos na **BORDA SUPERIOR** primeiro na sequência de tamanho do papel do maior ao menor.

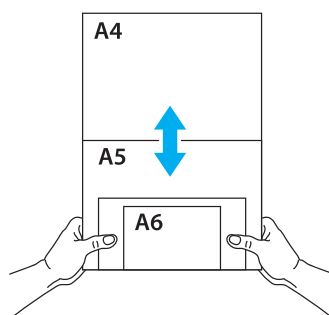

2. Se duas páginas são do mesmo tamanho mas com peso diferente, organize estas páginas na sequência de peso de pesado para leve.

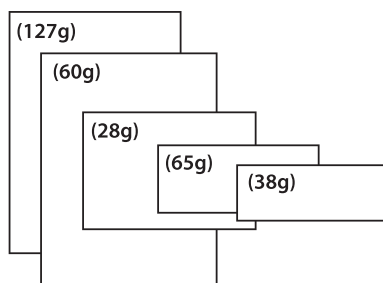

3. Alinhe as bordas dos documentos batendo o fundo da pilha contra o tampo da mesa.

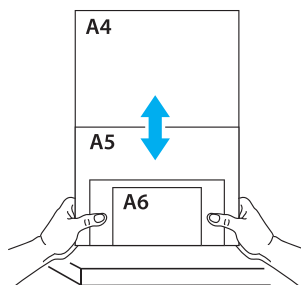

4. Centralize estas páginas no alimentador de documentos e certifique-se de que as bordas da página do maior tamanho tocam levemente a Guia de Papel.

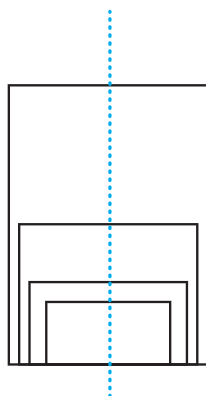

# Digitalizar e Enviar Seu Documento para Endereços de E-mail

## Operação Básica

### Usando a Configuração Padrão

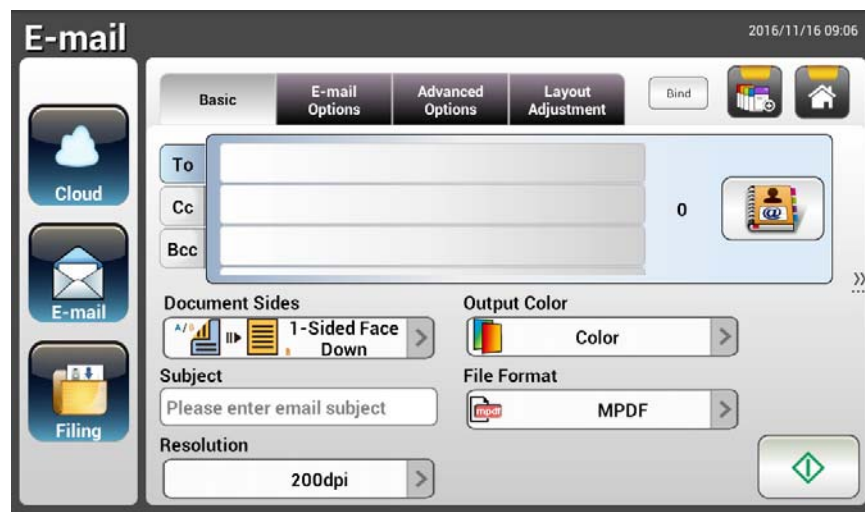

1. Coloque o documento na bandeja ADF com a 1ª página virada para baixo e a parte superior das páginas apontando para o alimentador.

2. Pressione o botão **E-mail**  na Tela Inicial. A seguinte tela principal de **E-mail** será exibida do lado direito.



3. Digite o endereço de E-mail.
  - Toque em qualquer lugar no campo **"TO"** (Para) (a caixa vazia no centro) para exibir a "teclado virtual" para digitar o seu endereço de E-mail. Toque no 2º campo para digitar o 2º endereço de E-mail.
  - Você pode excluir o endereço de E-mail ao tocar no botão **[Delete]** (Excluir) depois de digitar o seu endereço de E-mail.
4. Digite ou selecione CC e endereço BCC, também, caso necessário. Digite o assunto do seu E-mail via o teclado virtual. Caso contrário, o "Assunto Padrão" será exibido na mensagem de E-mail dos destinatários.
5. Verifique se os Lados, Cor de Saída, ou Formato de Arquivo do documento cumprem com as suas necessidades. Caso não, altere as configurações para atender às suas necessidades.
6. Toque no botão **[Start]** (iniciar) () para iniciar uma digitalização.
7. O produto inicia a digitalização e a imagem de pré-visualização será exibida.



8. Na Tela de Visualização,
  - **Início:** Caso a imagem digitalizada estiver OK, pressione o botão **[Start]** (iniciar) () no painel de toque para distribuir a imagem digitalizada.
  - **Inserir:** Você também pode inserir uma ou mais páginas ao tocar no botão **[Insert]** (inserir) ().
  - **Cancelar:** Caso a imagem digitalizada não estiver OK, toque no botão **[Cancel]** (cancelar) () para cancelar a tarefa.
  
9. Em um instante, a imagem digitalizada será encaminhada para os seus endereços de E-mail.



## Operação Avançada

---

### Usando Configurações Especiais

1. Coloque o documento na bandeja ADF com a 1ª página virada para baixo e a parte superior das páginas apontando para o alimentador.

2. Pressione o botão **E-mail**  na Tela Inicial. A seguinte tela principal de **E-mail** aparece.

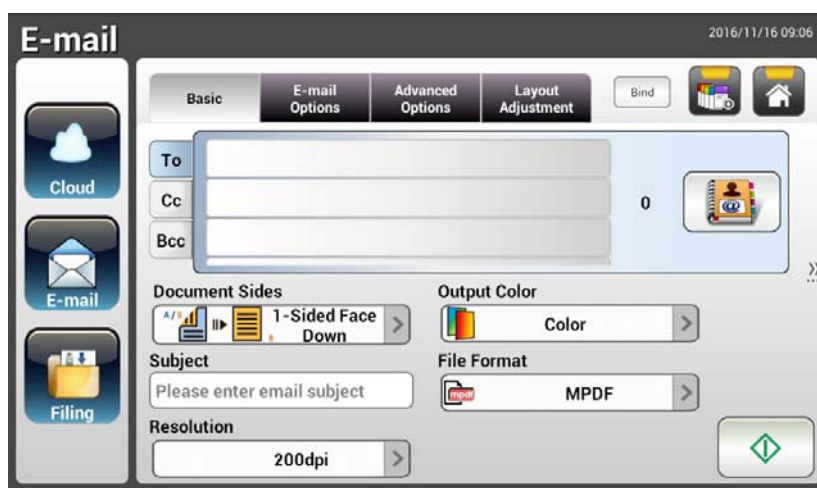



3. Digite os seus endereços de E-mail.
  - Toque em qualquer lugar no campo "To" (para\_ (a caixa vazia no centro) para exibir a "Teclado Virtual" para digitar o seu endereço de E-mail. Pressione **Enter** para digitar o 2º endereço de E-mail e clique em **Return** (retornar) para voltar para a tela principal de **E-mail**.
4. Digite ou selecione CC e endereço BCC, também, caso necessário. Digite o assunto do seu E-mail através do teclado virtual. Caso contrário, o "Assunto Padrão" será exibido na mensagem de E-mail dos destinatários.
5. Na tela **Basic** (básica), verifique se as laterais do documento, cor de saída, ou formato de arquivo cumpre com os seus requerimentos. Caso não, altere as configurações para atender às suas necessidades.
6. Toque na guia **E-mail Options** (opções de E-mail) para exibir essa tela. Digite sua mensagem de E-mail, se necessário, no campo **Message** (mensagem) através do teclado virtual, digite o nome do anexo do documento digitalizado e o endereço "**Reply to**" (responder para), se necessário. (Para mais informação sobre as configurações, consulte a descrição de configurações nas próximas duas páginas).
7. Toque na guia **Advanced Settings** (configurações avançadas) para abrir essa tela. Altere a densidade, contraste, nível de qualidade e resolução, caso as configurações padrão não sejam satisfatórias. (Para mais informação sobre as configurações, consulte a descrição de configurações nas próximas duas páginas).



8. Toque na guia de **Layout Adjustment** (Ajuste de Arranjo) para abrir a tela de **Layout Adjustment** (Ajuste de Arranjo). Alterar o tamanho original e visualizar se as configurações padrão não forem satisfatórias. (Para mais informação sobre as configurações, consulte a descrição das configurações na página a seguir).

9. Pressione o botão **[Start]** (iniciar)  para começar a digitalizar.
10. O produto inicia a digitalização e a imagem de pré-visualização será exibida.



11. Na Tela de Visualização,
- **Início:** Caso a imagem digitalizada estiver OK, pressione o botão **[Start]** (iniciar) () no painel de toque para distribuir a imagem digitalizada.
  - **Inserir:** Você também pode inserir uma ou mais páginas ao tocar no botão **[Insert]** (inserir) ()
  - **Cancelar:** Caso a imagem digitalizada não estiver OK, toque no botão **[Cancel]** (cancelar) () para cancelar a tarefa.
12. Em um instante, a imagem digitalizada será encaminhada para os seus endereços de E-mail.

## Descrições de Configurações

Básico	
Item	Descrição
<b>Lados do Documento</b>	<p><b>Opção: *1-Lado para Baixo, 1-Lado para Cima, 2-Lados</b></p> <p><b>1-Lado para Baixo:</b> Selecione digitalizar um lado único do seu documento e certifique-se que o lado de digitalização está virado para baixo no alimentador de documentos.</p> <p><b>1-Lado para Cima:</b> Selecione digitalizar um lado único do seu documento e certifique-se que o lado de digitalização está virado para cima no alimentador de documentos.</p> <p><b>2-Lados:</b> Se o seu documento original for de frente e verso, selecione <b>2-Lados</b> para digitalizar ambos os lados do seu documento.</p>
<b>Assunto</b>	Digite o texto para o assunto padrão de E-mail para todas as mensagens de saída enviadas do produto. Até 64 caracteres são permitidos.
<b>Resolução</b>	<p>A resolução é medida em pixels por polegada (ppi) (às vezes referidos como pontos por polegada, ou dpi). Resoluções mais altas resultam em mais detalhes na digitalização, digitalização mais lenta e, em geral, tamanhos maiores de arquivo. Quando OCR (Optical Character Recognition) deve ser realizado em uma digitalização, 300dpi deve ser usado para a maioria dos idiomas exceto para idiomas asiáticos. Para idiomas asiáticos, recomenda-se 400 dpi.</p> <div style="display: flex; justify-content: space-around; align-items: center;"> <div style="text-align: center;">  <p><b>Resolução: 150 dpi</b></p> </div> <div style="text-align: center;">  <p><b>Resolução: 200 dpi</b></p> </div> </div> <p><b>Obs.:</b> Caso você esteja digitalizando papel duplex (dois lados) em modo colorido, a resolução máxima é de 400 dpi.</p> <p><b>Opção: 100 dpi, 150 dpi, *200 dpi, 300 dpi, 400 dpi, 600 dpi</b></p>

<p><b>Cor de Saída</b></p>	<p>Escolha a cor de saída padrão desejada para sua imagem digitalizada.</p> <p><b>Opção: *Color (Cor), Gray (Cinza), B&amp;W (PB)</b></p> <p><b>Cor:</b> Selecione <b>Color</b> (Cor) se deseja digitalizar uma imagem colorida para seu original em cores.</p> <p><b>Cinza:</b> Selecione imagem <b>Gray</b> (Cinza) caso o seu original efetivamente contenha tons de cinza.</p> <p><b>PB:</b> Selecione <b>B&amp;W</b> (PB) caso o seu original contenha apenas texto, desenhos a lápis ou a tinta.</p>
<p><b>Formato de Arquivo</b></p>	<p>Selecione o formato de arquivo para a sua imagem digitalizada.</p> <p><b>Opção: JPEG, TIFF (One-Page TIFF), M-TIFF (Multi-Page TIFF), PDF (One-Page PDF), *M-PDF (Multi-Page PDF), PDF/A(M-PDF), PNG</b></p> <hr/> <p><b>Obs.:</b></p> <ul style="list-style-type: none"> <li>■ O formato de arquivo <b>MPDF</b> ou <b>MTIFF</b> permite digitalizar um documento de várias páginas e converter o mesmo em um único arquivo.</li> <li>■ O formato de arquivo <b>PDF</b> permite salvar uma página de imagem em um único arquivo.</li> <li>■ O formato de arquivo <b>JPEG</b> está disponível para imagens em Cores e Cinza apenas.</li> <li>■ O formato de arquivo <b>TIFF</b> está disponível para imagens em PB apenas.</li> </ul> <hr/>
<p>* Padrão de Fábrica</p>	

Opções de E-mail	
Item	Descrição
<b>De</b>	Digite o endereço " <b>From</b> " (De) para suas mensagens de saída a partir do produto. Caso o E-mail não possa ser enviado, uma notificação será retornada a este endereço. Caso o administrador não tenha definido a conta de E-mail do dispositivo nas configurações de E-mail do servidor, você pode digitar o endereço de E-mail aqui. Este é o endereço " <b>From</b> " (De) no seu E-mail quando você recebe um E-mail do produto.
<b>Responder para</b>	Digite um endereço " <b>Reply to</b> " (Responder para) caso deseje especificar um endereço de resposta diferente do endereço "De". Até 60 caracteres podem ser digitados no campo. Para digitar o endereço, você pode pressionar em qualquer lugar no campo "Responder para" para abrir o teclado virtual para digitar o endereço.
<b>Mensagem</b>	Insira a sua mensagem de E-mail aqui. Para digitar o endereço, você pode pressionar em qualquer lugar no campo " <b>Message</b> " (Mensagem) para abrir o teclado virtual para digitar o texto.
<b>Nome do arquivo</b>	Digite o nome do arquivo para seu documento digitalizado sem extensão. Caso não tenha digitado um valor na caixa, o sistema irá apresentar um nome de arquivo padrão, imagem. Usar #n #Y #M #D #h #m #s faz o nome do arquivo mudar com o tempo. (n, Y, M, D, h, m e s representam número de série, ano, mês, data, hora, minuto e segundo respectivamente). Por exemplo, digitar o nome de arquivo: teste#n#D, abrirá o nome do arquivo de arquivamento como test000105
<b>Separação de Arquivo</b>	Limite o tamanho de arquivo do anexo de cada E-mail enviado para evitar a limitação de tamanho dos servidores SMTP. Use a caixa de combinação para selecionar da lista.  <b>Opção: 5MB/10M/20M/30MB/*Ilimitado</b>
* Padrão de Fábrica	

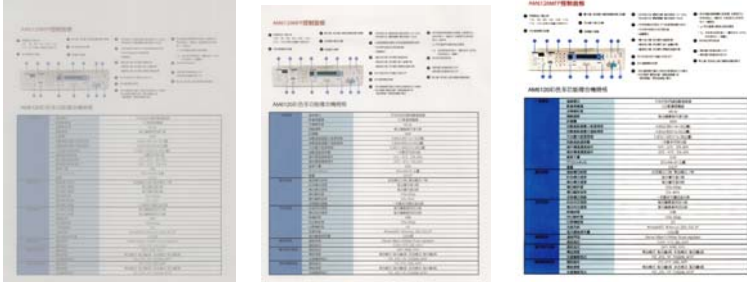
Configurações avançadas	
Item	Descrição
<b>Densidade</b>	7 níveis de densidade são fornecidos para ajustar a luminosidade ou contraste do seu documento. Caso seu documento original seja muito claro ou muito escuro, você pode usar esta configuração para ajustar a imagem digitalizada. <b>Opção: Nível -3~3. Valor padrão: 0</b>
<b>Contraste</b>	 <p style="text-align: center;"><b>Contraste: -3      Contraste: 0      Contraste: 3</b> <b>(Normal)</b></p> <p><b>Opção: Nível -3~3. Valor padrão: 0</b></p> <p>Ajuste o controle deslizante de contraste para a direita ou para a esquerda para aumentar ou diminuir o contraste.</p>
<b>Remover Página em Branco</b>	Caso você deseje remover uma página em branco, você pode ajustar o valor de sensibilidade para definir o limite. Quanto maior o valor, maior a sensibilidade.
<b>Qualidade/Tamanho do Arquivo</b>	As opções estarão disponíveis apenas quando o formato "JPEG" estiver selecionado na opção <b>Attachment Format</b> (Formato de Anexo). Selecione o nível de qualidade da sua imagem digitalizada. Quanto mais alta a qualidade, maior o tamanho do arquivo.  <b>Opção: *Qualidade Normal/Arquivo Pequeno, Maior Qualidade/Arquivo Maior, Mais Alta Qualidade/Maior Arquivo</b>
<b>Tipo do Documento</b>	Escolha o seu tipo de documento. <b>Escolha: *Mix (Misto), Photo (Foto), Text (Texto)</b> <b>Texto:</b> Adequado para o documento que contém texto puro. <b>Foto:</b> Adequado para o documento que contém fotos. <b>Misto:</b> Adequado para o documento de negócios comuns com foto ou texto.

<b>Detecção de Alimentação Múltipla</b>	Selecione se deseja habilitar a Detecção de Alimentação Múltipla via a unidade ultra-sônica. A Detecção Ultra-Sônica permite configurar documento sobreposto ao detectar a espessura do papel entre os documentos. <b>Opção: Ligado/*Desligado</b>
<b>Highlight (Destaque)</b>	Usado para ajustar o brilho de toda a imagem. Quanto menor o número, maior o brilho. Intervalo: 128 ~ * 255
* Padrão de Fábrica	

Ajustes de Layout	
Item	Descrição
<b>Tamanho Original</b>	<p>Pressione para selecionar a área de digitalização.</p> <ul style="list-style-type: none"> <li>• <b>Auto:</b> Permitir que a máquina detecte automaticamente a área de digitalização de acordo com o seu original. Tamanho detectável: A4, A5, A6, B5, LGL, LTR</li> <li>• <b>Área Pré-definida de Digitalização:</b> Especifique a sua área de digitalização a partir de uma lista de A4, A5, B5, LTR (Carta), e LGL (Legal).</li> </ul> <p><b>Opção: *Área de Digitalização Auto/Pré-definida</b></p>
<b>Auto Orientação</b>	Quando <b>Auto Orientation</b> (Auto Orientação) está * Desligada, as imagens podem ser giradas para suas orientações adequadas com base em seus conteúdos.
<b>Visualização</b>	Habilitar para exibir a visualização da imagem em baixa resolução para verificar se a imagem digitalizada está correta. <b>Opção: *LIGADO, DESLIGADO</b>
<b>Carrier Sheet Mode (Modo de Folha de Suporte)</b>	Marque esta opção para cortar automaticamente a janela de digitalização de acordo com o tamanho do documento quando em leitura não-padrão do documento (frágil, tamanho irregular documento) com uma folha de transporte (opcional). Sobre como usar a Folha de transporte, consulte a seção subsequente na página 123.
* Padrão de Fábrica	

## Configurações para vários servidores de e-mail

Ao usar a função Digitalizar para e-mail, a máquina encontrará vários problemas de configuração nos servidores de e-mail e fará com que os e-mails sejam enviados sem sucesso. Este documento tem como objetivo ajudar os usuários a resolver os problemas de configuração. A seguir estão as informações de configuração para Gmail e Office365.

### Para Gmail

#### 1. Configuração em uma conta do Gmail

Ao usar o Gmail como servidor de e-mail, devido a problemas de segurança, você será negado ao fazer login e o código de erro 531534 será exibido na máquina. Há duas maneiras de resolver isso. Uma é acessar aplicativo com menos segurança. A outra é habilitar a verificação em duas etapas para gerar um conjunto de senhas de aplicativo para a máquina.

##### (1) Acessar aplicativo com menos segurança.

Primeiro aplique uma conta de teste - testxxx@gmail.com e uma senha - pwdxxx para especificar as seguintes configurações:

- (a) Faça login na caixa de entrada do Gmail, entre em My Account (Minha Conta) e selecione [Security] (Segurança) e clique em [Off] (Desligado) na opção [Less secure app access] (Acesso a aplicativo menos seguro).

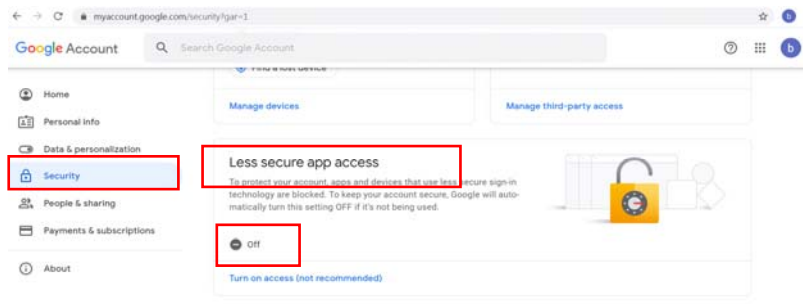

- (b) Ative [Allow less secure apps: ON] (Permitir aplicativos menos seguros: ATIVADO) conforme indicado.

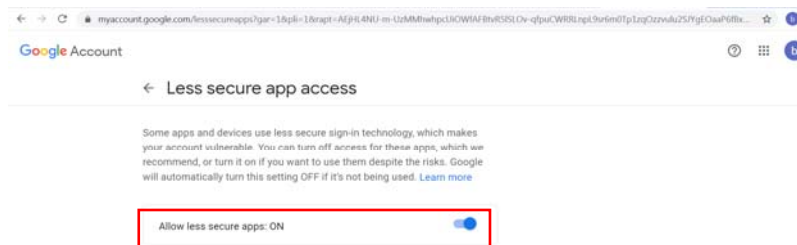

Então, a máquina pode usar diretamente a senha e login no servidor do Gmail.



**(a) Ative a verificação em duas etapas para gerar a senha do app para a máquina.**

**Ative a verificação em duas etapas:**

- (2) Clique em [My Account] (Minha conta) > [Sign-in & security] (Login e segurança) > [Password & sign-in method] (Senha e método de login) em sucessão e, em seguida, ative a [2-Step verification] (Verificação em duas etapas) conforme indicado abaixo.

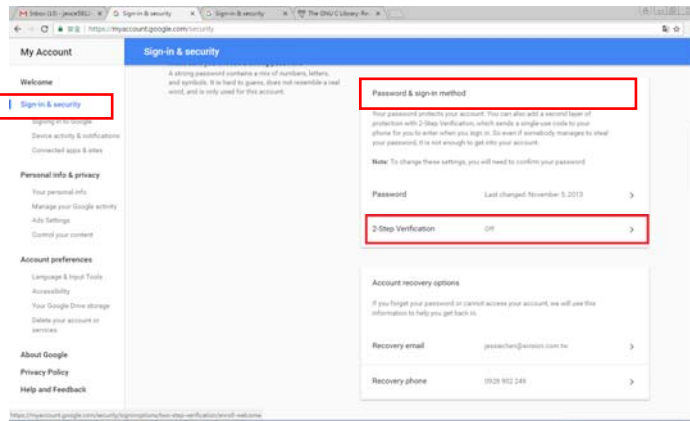

- (3) Clique em [GET STARTED] (COMEÇAR) quando a seguinte caixa de diálogo for exibida.

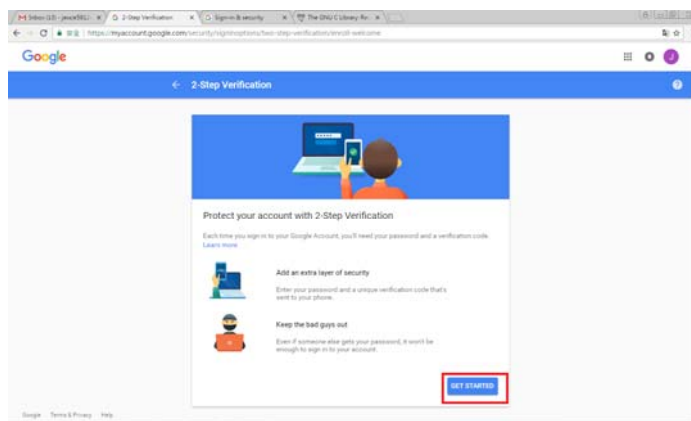

- (4) Digite sua senha e clique em [Next] (Avançar) quando a nova tela de login for solicitada.

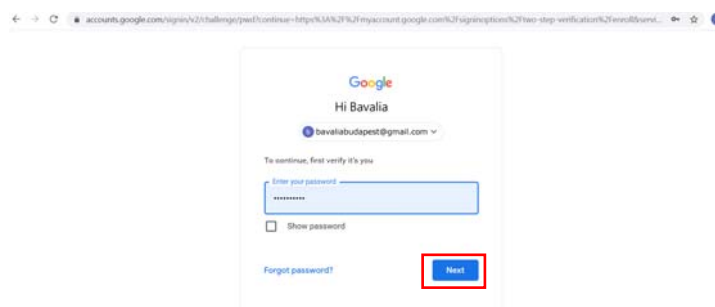

- (5) Insira o número do seu celular e clique em [TRY IT] (TENTAR) para obter o código de verificação.

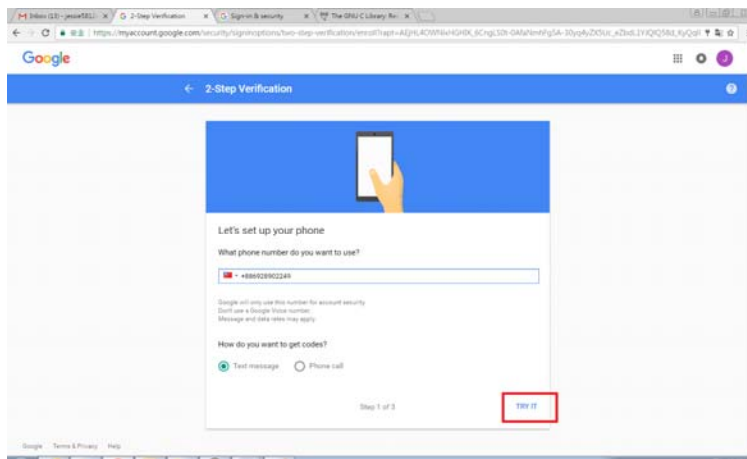

- (6) Verifique a mensagem de texto do seu telefone celular e digite o código de verificação na caixa de diálogo a seguir e clique em [Next] (Avançar).

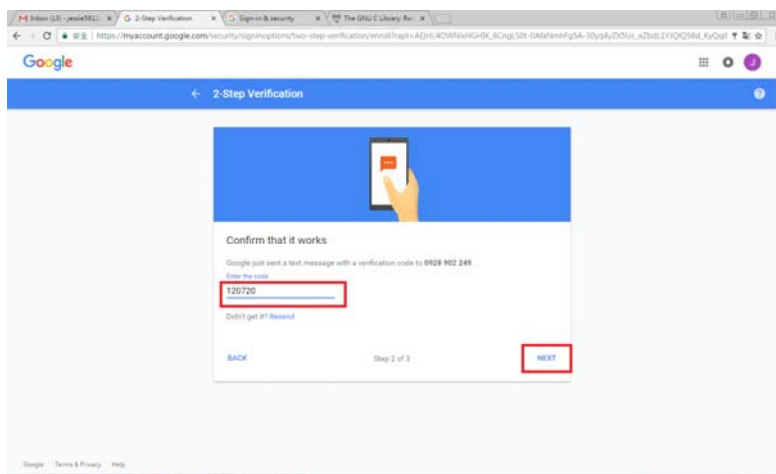

- (7) Clique em [TURN ON] (LIGAR) para concluir a verificação em duas etapas.

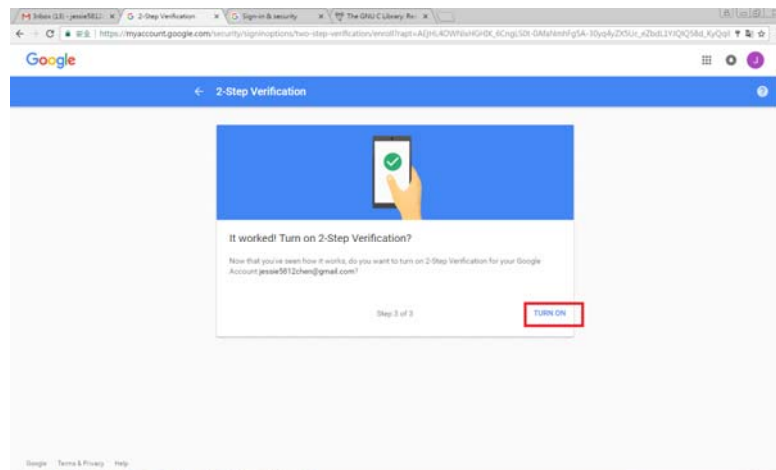

## Gerar senha de aplicativo:

- (1) Retorne à tela [Signing in to Google] (Login no Google), um item adicional - [APP passwords] (Senhas de APP) será adicionado à opção [Password & sign-in method] (Senha e método de login) conforme indicado abaixo. Clique em [>] conforme mostrado na caixa vermelha.

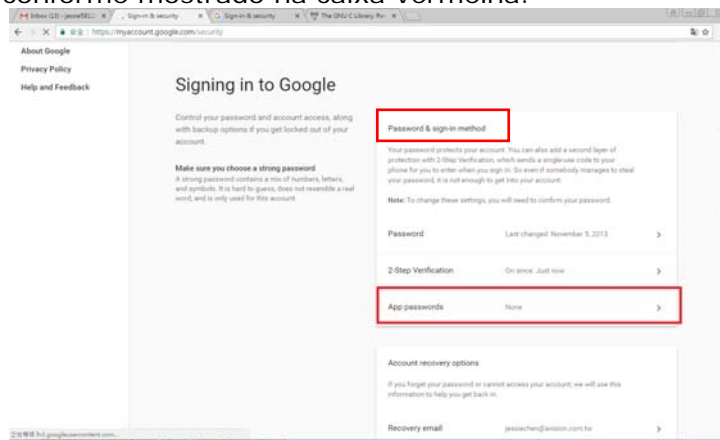

- (2) Escolha [Other (custom name)] (Outro (nome personalizado)) na tela a seguir.

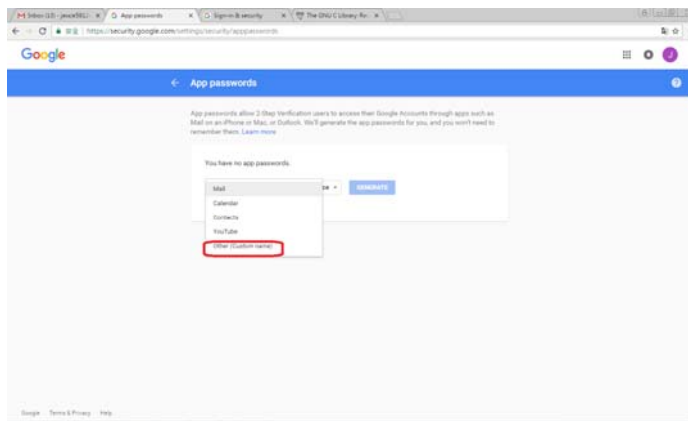

- (3) No dispositivo de saída - MyScanner, clique em [GENERATE] (GERAR).

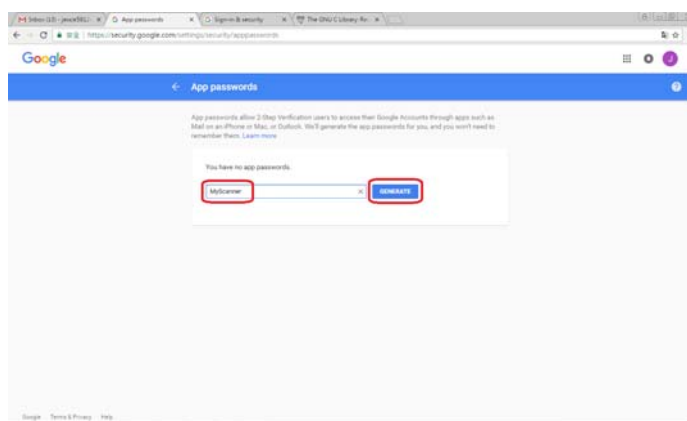

- (4) O texto branco no fundo azul é sua senha de app para o dispositivo. Certifique-se de copiar a senha primeiro e depois clique em [DONE] (CONCLUÍDO). Digite essa senha na configuração do servidor de e-mail da máquina.

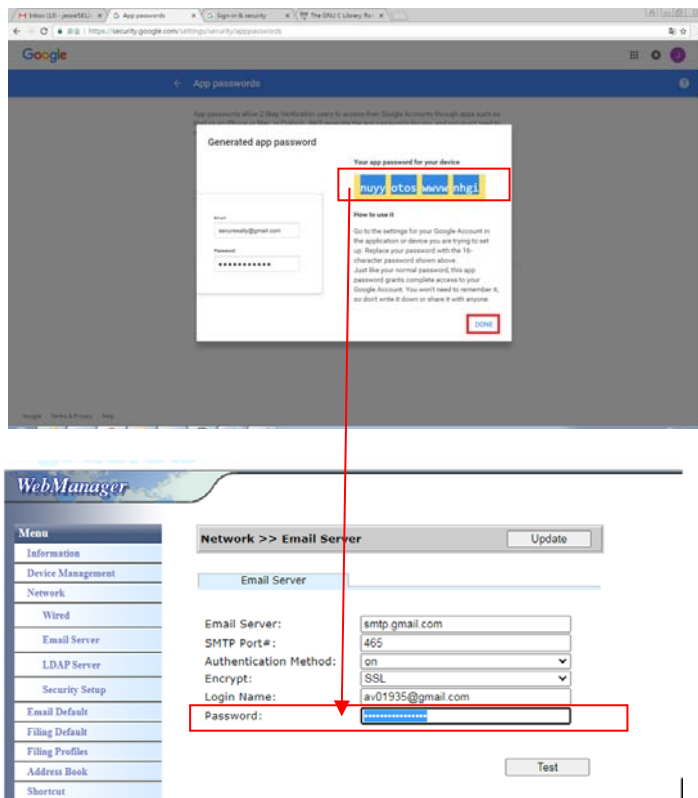

### Configurações na página da Web da máquina

1. Abra seu navegador e digite o endereço IP da máquina no endereço URL para abrir a página da web incorporada do dispositivo.
2. Escolha [Network] (Rede) para abrir a página [Network Settings] (Configurações de rede) e digite a conta e a senha do Gmail. Certifique-se de adicionar @gmail.com após a conta e escolher um tipo de criptografia, por exemplo, SSL.

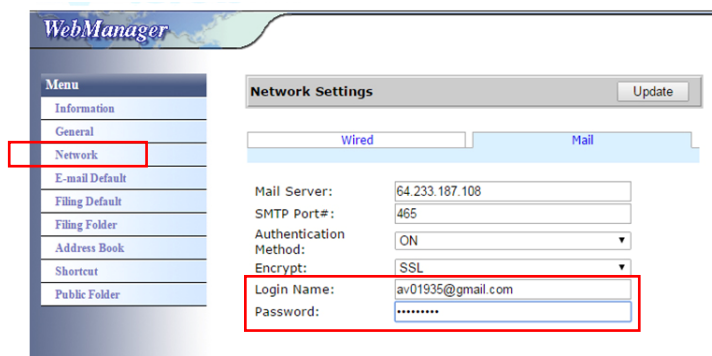

### Aviso:

O Gmail oferece suporte para conexão sem criptografia, mas você só pode enviar e-mail para usuários do Gmail. A configuração é:

Servidor de E-mail: aspmx.l.google.com

SMTP Porta #: 25

Método de Autenticação: Desligado

Consulte <https://support.google.com/a/answer/176600?hl=zh-Hant>

## Para Office365

### Verifique se a linha de conexão está OK

Para usar o Office365, você deve passar por uma linha externa e verificar se a conexão está OK. Veja a seguir como verificar se a conexão está OK.

Tome o servidor de e-mail da Opção 1 como exemplo:

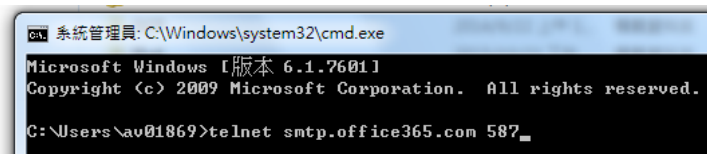

```
C:\Windows\system32\cmd.exe
Microsoft Windows [版本 6.1.7601]
Copyright (c) 2009 Microsoft Corporation. All rights reserved.

C:\Users\av01869>telnet smtp.office365.com 587
```

Se for bem-sucedido, a tela a seguir será exibida.

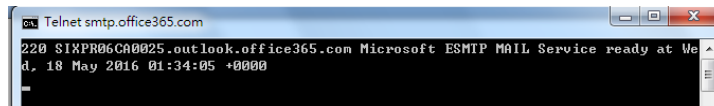

```
Telnet smtp.office365.com
220 SIXPR06CA0025.outlook.office365.com Microsoft ESMTMP MAIL Service ready at We
d, 18 May 2016 01:34:05 +0000
```

O link a seguir é um link para o Office365. Ele contém informações para várias opções. Este documento explicará a caixa de entrada Opção1, Opção2 e Office365.

[https://technet.microsoft.com/en-us/library/dn554323\(v=exchg.150\).aspx#option2](https://technet.microsoft.com/en-us/library/dn554323(v=exchg.150).aspx#option2)

### (a) Opção 1

- (c) Esta opção pode enviar e-mail para caixas de entrada externas, como Gmail ou Yahoo. Este método requer login com conta e senha. As configurações são:

Autenticação: LIGADO

Criptografar: STARTTLS

Porta: 587

Servidor de E-mail: smtp.office365.com

Nome de Login: Network@tw.avision-global.com

Senha: consulte Office365Pwd.txt

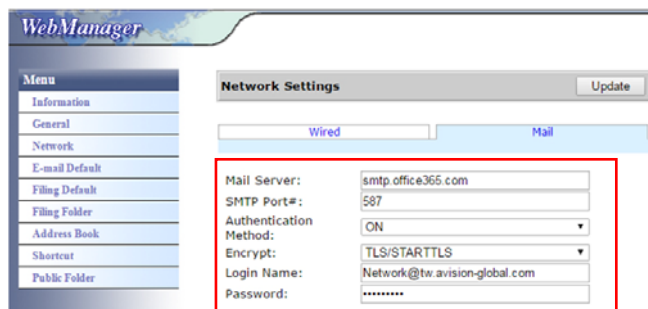

- (d) Depois de concluir a configuração acima, certifique-se de preencher o campo [From] (De) com sua conta Office365. No painel de toque da máquina, toque em [E-mail] > [E-mail Options] (Opções de e-mail) e insira a conta Office365 no campo [From] (De) conforme mostrado abaixo.

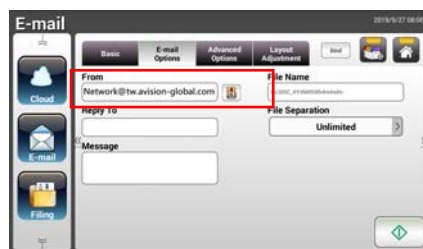

## (b) Opção 2

Esta opção só pode enviar e-mail para contas do Office365 que também estão registradas no mesmo grupo e não pode enviar e-mail para caixas de entrada externas. Este método não requer conta e senha. As configurações são as seguintes:

Autenticação: DESLIGADO

Criptografar: Nenhuma

Porta: 25

Servidor de e-mail: contoso-com.mail.protection.outlook.com

A tela a seguir mostra o servidor de email Office365 aplicado pela Avision) (A conta do servidor de email Avision Office365: tw-avisionglobal-com02e.mail.protection.outlook.com)

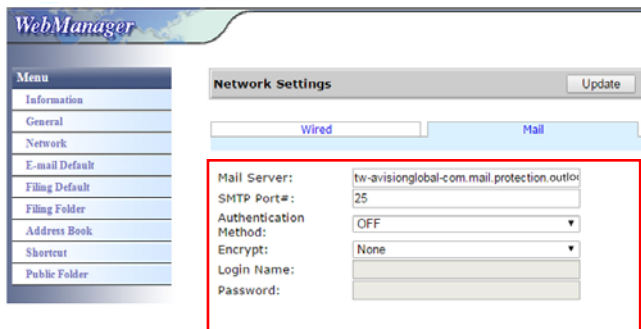

## (c) Caixa de entrada Office365

Basta clicar em [Mail] (E-mail) após fazer o login no Office365 conforme indicado abaixo.

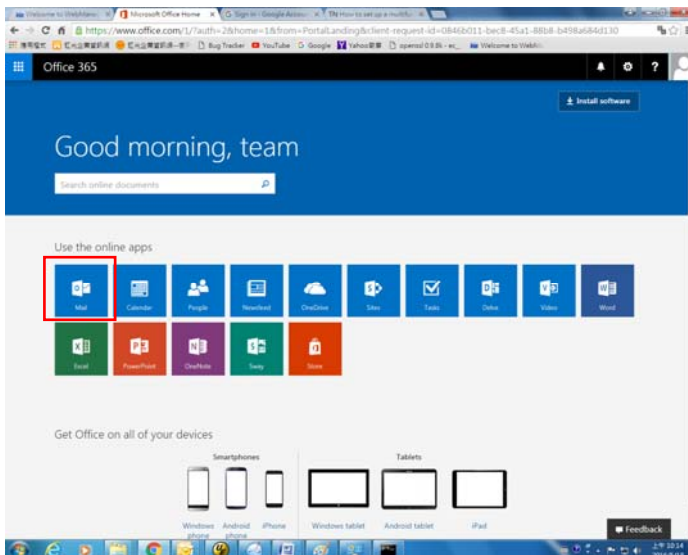

## Como importar endereço de e-mail de um servidor LDAP

### 1. Configurando as Definições do Servidor LDAP:

- (1). Abra seu navegador e digite o endereço IP do dispositivo no endereço URL. A página da web do dispositivo é exibida.
- (2). Faça login na página da web.  
(nome de usuário e senha padrão: admin)
- (3). Escolha **[Network]** (Rede) > **[LDAP Server]** (Servidor LDAP) > **[Authentication LDAP]** (Autenticação LDAP) em sucessão.
- (4). Insira suas informações de LDAP respectivamente e clique em **[Update]** ([Atualizar]) para concluir. Consulte o exemplo a seguir.

The screenshot shows the configuration page for the LDAP Server. The breadcrumb is "Network >> LDAP Server" with an "Update" button. There are two tabs: "Email LDAP" and "Authentication LDAP". The "Authentication LDAP" tab is active. The form contains the following fields:

LDAP Server IP or URL:	10.1.90.21
Port#:	389
Login Name:	av01935
Password:	*****
Search Root(Base DN):	dc=avision,dc=com,dc=tw
Search attribute:	cn
Obtain email address from:	mail
Search Name from:	
Get Account Name From:	sAMAccountName
	Ex:sAMAccountName
Timeout[seconds]:	5
Domain 1:	avisionhq
Domain 2:	
Domain 3:	
Domain 4:	
Domain 5:	
Authentication Type:	SIMPLE

Below the form is the "Authentication LDAP Test" section, which includes a "Select Domain:" dropdown menu with "Domain 1" selected and a "Test" button.

- (5). Você pode tentar **[Authentication LDAP test]** ([Teste de autenticação LDAP]) para verificar se o teste de conexão e login foi bem-sucedido com a conta AD (ActiveDirectory) do administrador.

## 2. Definir contas com autenticação LDAP:

- (1). Na página da web do dispositivo, escolha [**Account Management**] ([Gerenciamento de conta]) e marque [**Enable Security Management**] ([Ativar gerenciamento de segurança]) e [**Enable LDAP Authentication**] ([Ativar autenticação LDAP]).

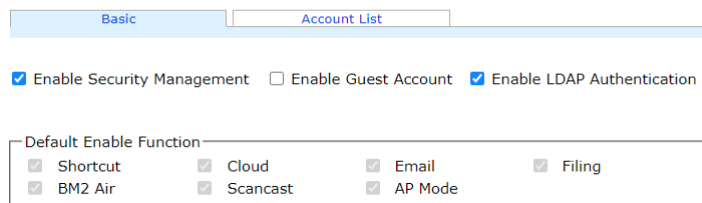

Basic Account List

Enable Security Management  Enable Guest Account  Enable LDAP Authentication

Default Enable Function

Shortcut  Cloud  Email  Filing  
 BM2 Air  Scancast  AP Mode

- (2). Clique na guia [**Account List**] ([Lista de contas]) e clique em [**New**] ([Novo]). Verifique [**LDAP Authentication**] ([Autenticação LDAP]).
- (3). Clique em [**LDAP Search**] ([Pesquisa LDAP]) e, a seguir, insira sua conta e clique em [**Submit**] ([Enviar]) para pesquisar sua conta AD. O resultado da pesquisa será exibido conforme ilustrado.

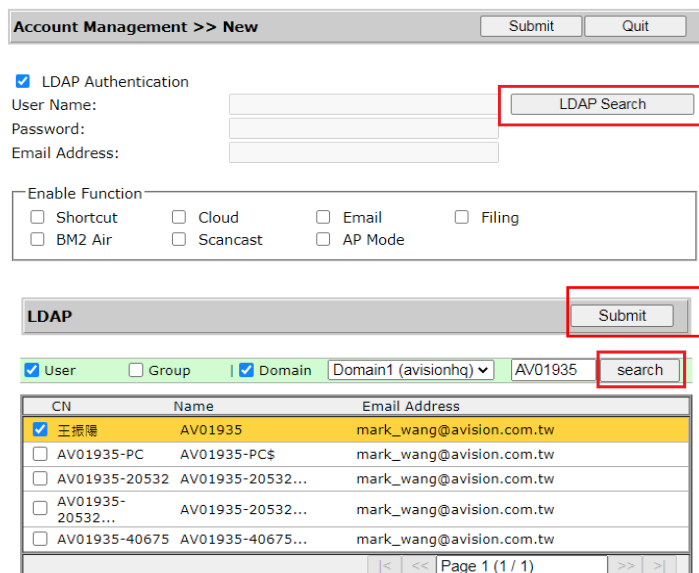

Account Management >> New Submit Quit

LDAP Authentication

User Name: Password: Email Address:

LDAP Search

Enable Function

Shortcut  Cloud  Email  Filing  
 BM2 Air  Scancast  AP Mode

LDAP Submit

User  Group  Domain Domain1 (avisionhq) AV01935 search

CN	Name	Email Address
<input checked="" type="checkbox"/> 王振權	AV01935	mark_wang@avision.com.tw
<input type="checkbox"/> AV01935-PC	AV01935-PC\$	mark_wang@avision.com.tw
<input type="checkbox"/> AV01935-20532	AV01935-20532...	mark_wang@avision.com.tw
<input type="checkbox"/> AV01935-20532...	AV01935-20532...	mark_wang@avision.com.tw
<input type="checkbox"/> AV01935-40675	AV01935-40675...	mark_wang@avision.com.tw

< << Page 1 (1 / 1) >> >



### 3. Use sua conta para fazer login em seu scanner de rede.

**Account Management >> New** Submit Quit

LDAP Authentication  
User Name:  LDAP Search  
Password:   
Email Address:

Enable Function

Shortcut  Cloud  Email  Filing  
 BM2 Air  Scancast  AP Mode

**Account Management**

Basic Account List

Action: | [New](#) | [Delete](#) | [Modify](#) |

Account	Email Address
<input type="checkbox"/> avisionhq\AV01935	mark_wang@avision.com.tw

< << Page 1 (1 / 1) >> >

#### Para importar o endereço de e-mail do servidor de Mail LDAP:

- (1). Abra seu navegador e digite o endereço IP do dispositivo no endereço URL. A página da web do dispositivo é exibida.
- (2). Faça login na página da web. (nome de usuário e senha padrão: admin)
- (3). Escolha [**Network**] (Rede) > [**LDAP Server**] (Servidor LDAP) > [**Email LDAP**] (Email LDAP) em sucessão.
- (4). Insira suas configurações e clique em [**Submit**] ([Enviar]) para concluir. Consulte o exemplo a seguir.

**LDAP Setting >> Modify** Submit Quit

Name:   
LDAP Server IP or URL:   
Port#:   
Login Name:   
Password:   
Search Root(Base DN):   
Search attribute:   
Obtain email address from:   
Search Name from:   
Timeout[seconds]:   
Authentication Type:

- (5). Em seguida, defina um Mail LDAP.

**Network >> LDAP Server**

Email LDAP Authentication LDAP

Action: | [New](#) | [Delete](#) | [Modify](#) |

LDAP name	IP/URL
<input type="checkbox"/> AvisionMail	10.1.90.21

- (6). Escolha [**Address Book**] (Catálogo de endereços) > [**External Address Book**] (Catálogo de endereços externo) em sucessão.
- (7). Escolha o Mail LDAP que você configurou.

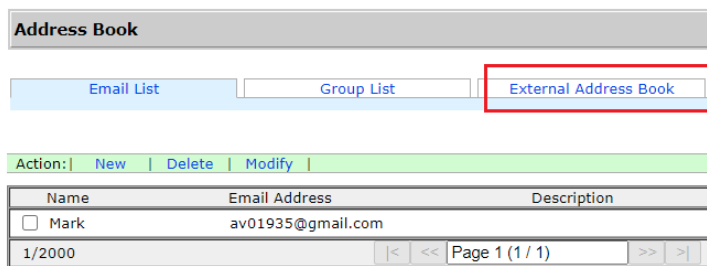

- (8). Busque sua conta e escolha [**Import to Email List**] ([Importar para lista de e-mail]).

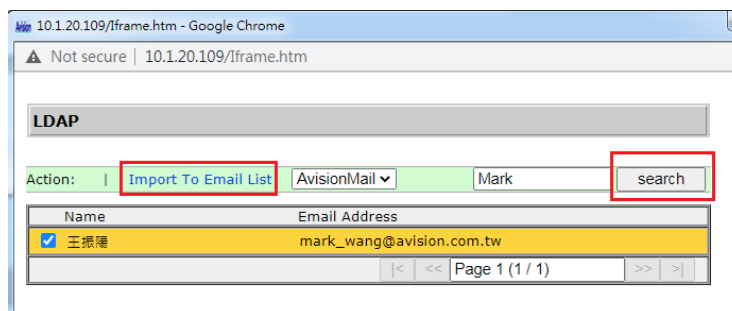

- (9). Por fim, atualize a página da web do seu dispositivo, você verá que seu e-mail foi adicionado ao catálogo de endereços do servidor Mail LDAP.

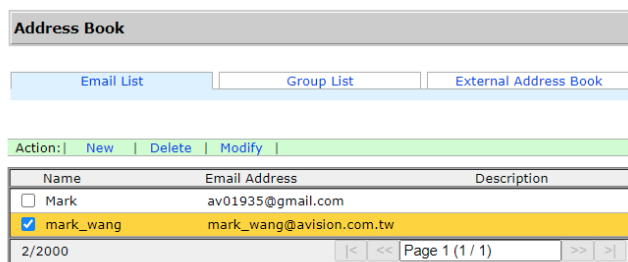

# Enviar o Seu Documento para uma Pasta de Rede, Pen Drive USB ou Pasta Pública

## Importante:

Para enviar as suas imagens digitalizadas para uma pasta de rede tal como FTP ou SMB, certifique-se de ter privilégio para acessar as pastas de rede. Por exemplo, você precisa criar um nome de login e senha primeiro.

## Operação Básica

### Usando a Configuração Padrão

1. Coloque o documento na bandeja ADF com a 1ª página virada para baixo e a parte superior das páginas apontando para o alimentador.

2. Pressione o botão **Filing** (arquivamento)  na Tela Inicial. A seguinte tela principal de **Filing** (arquivamento) será exibida.

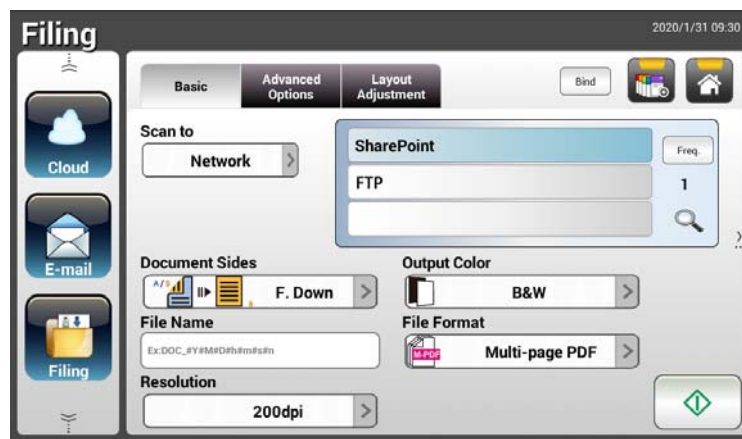





3. Selecione [**Scan to**] (digitalizar para) um destino para armazenar a sua imagem digitalizada.
  - Selecione **Network** (Rede) ou **Local**.
  - Caso **Network** (Rede) seja selecionado, os servidores de rede disponíveis serão exibidos na caixa da direita. Você pode usar o botão **Up-arrow** (seta para cima) ou **Down-arrow** (seta para baixo) para rolar a lista.
  - Caso **Local** seja selecionado, **USB** e **Pasta Pública** serão exibidos na caixa da direita. Caso USB seja selecionado, certifique-se de que um pen drive USB tenha sido inserido na porta do pen drive USB do produto.

Caso **Public Folder** (Pasta pública) seja selecionado, a imagem digitalizada será armazenada na memória do produto. Digite o número PIN (nome da pasta) durante a digitalização. Acesse a imagem digitalizada através da página web incorporada do produto. (Consulte informações mais detalhadas na seção subsequente - Personalizando as Configurações do Produto através da página a Web Incorporada).

4. Caso deseje, digite o prefixo de nome de arquivo no campo **[File Name]** (nome do arquivo) para o documento digitalizado.
5. Verifique se o lado, cor de saída, ou formato de arquivo do documento cumprem com as suas necessidades. Caso não, altere as configurações para atender às suas necessidades.

6. Toque no botão **[Start]** (iniciar) (). O scanner começa a digitalizar o documento.
7. O produto inicia a digitalização e a imagem de pré-visualização será exibida.



8. Na Tela de Visualização,
  - **Início:** Caso a imagem digitalizada estiver OK, pressione o botão **[Start]** (iniciar) () no painel de toque para distribuir a imagem digitalizada.
  - **Remover:** Se a imagem digitalizada não for satisfatória, toque no botão **[Remover]** () para excluir a imagem digitalizada.
  - **Inserir:** Você também pode inserir uma ou mais páginas ao tocar no botão **[Insert]** (inserir) ()
  - **Cancelar:** Caso a imagem digitalizada não estiver OK, toque no botão **[Cancel]** (cancelar) () para cancelar a tarefa.
9. Em um instante, a imagem digitalizada será encaminhada para os seus endereços de E-mail.

## Operação Avançada

---

### Usando Configurações Especiais

1. Coloque o documento na bandeja ADF com a 1ª página virada para baixo e a parte superior das páginas apontando para o alimentador.



2. Pressione o botão **Filing** (arquivamento) na Tela Inicial. O Painel de Toque LCD abre a seguinte tela principal de **Filing** (arquivamento).

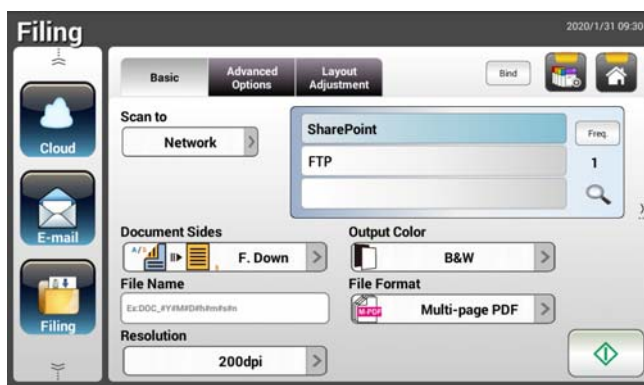

3. Selecione o seu destino [**Scan to**] (digitalizar para) para armazenar a sua imagem digitalizada.





- Selecione **Network** (Rede) ou **Local**.
- Caso **Network** (Rede) seja selecionado, os servidores de rede disponíveis serão exibidos na caixa da direita. Você pode usar o botão **Up-arrow** (seta para cima) ou **Down-arrow** (seta para baixo) para rolar a lista.
- Caso **Local** seja selecionado, **USB** e **Public Folder** (Pasta Pública) serão exibidos na caixa da direita. Caso **USB** seja selecionado, certifique-se de que um pen drive USB tenha sido inserido na porta do pen drive USB do produto.

Caso **Public Folder** (Pasta Pública) seja selecionado, a imagem digitalizada será armazenada na memória do produto. Digite o número PIN (nome da pasta) durante a digitalização. Acesse a imagem digitalizada através da página web incorporada do produto. (Consulte informações mais detalhadas na seção subsequente - Personalizando as Configurações do Produto via página a Web Incorporada).

4. Na tela **Basic** (Básica), digite o seu nome de arquivo desejado e verifique se o lado do documento, cor de saída, ou formato de arquivo cumprem com os seus requisitos. Caso não, altere as configurações para atender às suas necessidades.
5. Toque na guia **Advanced Settings** (Configurações Avançadas) para abrir a tela de **Advanced Settings** (Configurações Avançadas). Altere a densidade, contraste, resolução e nível de qualidade, caso as configurações padrão não sejam satisfatórias. (Para obter mais informações sobre as configurações, consulte a descrição de configurações descrita na seção anterior – Digitalização e Envio de Documentos para Endereços de E-mail na página 31.)

6. Toque na guia de **Layout Adjustment** (Ajuste de Arranjo) para abrir a tela de **Layout Adjustment** (Ajuste de Arranjo). Alterar o tamanho original e visualizar se as configurações padrão não forem satisfatórias. (Para obter mais informações sobre as configurações, consulte a descrição de configurações descrita na seção anterior – Digitalização e Envio de Documentos para Endereços de E-mail na página 30.)
7. Toque no botão **Start** (iniciar) . O scanner começa a digitalizar o documento.
8. O produto inicia a digitalização e a imagem de pré-visualização será exibida.



9. Na Tela de Visualização,
  - **Início:** Caso a imagem digitalizada estiver OK, pressione o botão **[Start]** (iniciar) () no painel de toque para distribuir a imagem digitalizada.
  - **Remover:** Se a imagem digitalizada não for satisfatória, toque no botão **[Remover]** () para excluir a imagem digitalizada.
  - **Inserir:** Você também pode inserir páginas adicionais ao tocar no botão **[Insert]** (inserir) () na parte inferior da tela.
  - **Cancelar:** Caso a imagem digitalizada não estiver OK, toque no botão **[Cancel]** (cancelar) () para cancelar a tarefa.
10. Em um instante, a imagem digitalizada será encaminhada para a sua pasta de rede especificada.

## Como enviar sua imagem para o SharePoint

O **SharePoint (servidor)** é uma plataforma baseada na web que sua empresa possui e opera. Você pode usar o site como um local seguro para armazenar, organizar e compartilhar informações de qualquer dispositivo por meio de um navegador da web.

### Para adicionar um servidor SharePoint para o seu perfil de arquivamento,

1. Abra seu navegador e digite o endereço IP do seu scanner. Uma página da web incorporada é exibida.
2. Faça login na página para acessar mais configurações com nome de usuário e senha padrão - admin.
3. Clique em [Filing Profile] (Perfil de arquivamento) e em [New] (Novo) para criar um novo perfil de arquivamento.

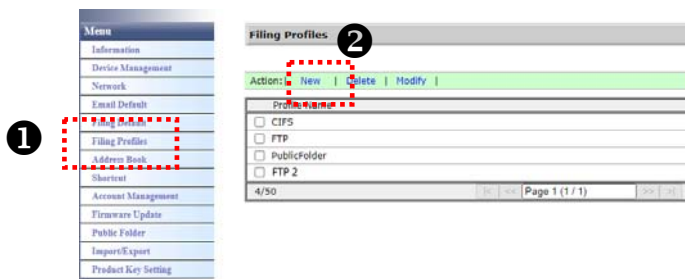

4. Digite seu nome de perfil. Por exemplo, SharePoint.
5. Selecione [SharePoint] no campo [Target URL] (URL de destino) e digite o endereço IP ou nome de domínio do servidor SharePoint fornecido pelo departamento de TI de sua empresa conforme ilustrado abaixo:

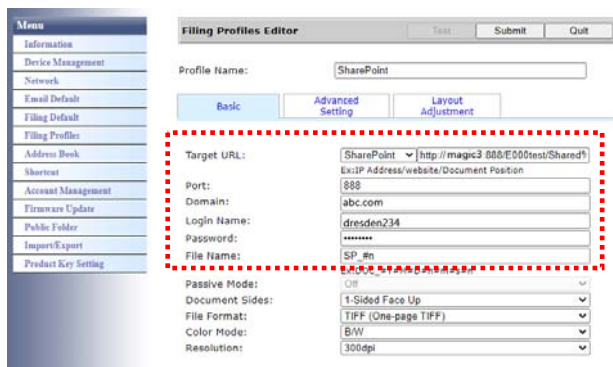

Você também pode verificar a porta do servidor com seu pessoal de TI, o nome de domínio e certificar-se de que possui uma conta autorizada.

6. Digite seu nome de login e senha.
7. Clique em [Submit] (Enviar) para completar as configurações do SharePoint.
8. Se for bem-sucedido, um perfil do [SharePoint] aparecerá na lista de perfis, conforme mostrado abaixo.

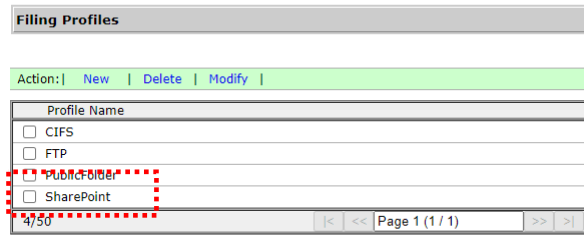

**Para digitalizar e enviar sua imagem para o SharePoint Server,**

1. Para as séries AN335W/AN335W, toque em [Filing] (Arquivamento) e depois escolha [Network] (Rede) na opção [Scan to] (Digitalizar para). Por fim, escolha [SharePoint].

Para a série AN335WL, toque em [Filing] (Arquivamento) e, em seguida, escolha [SharePoint].

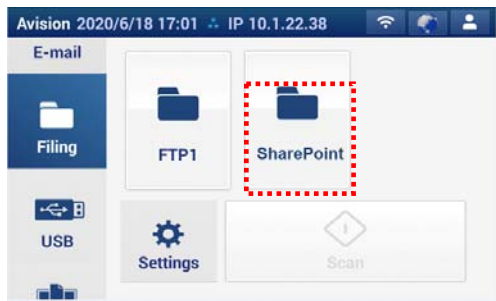

Séries AN335L

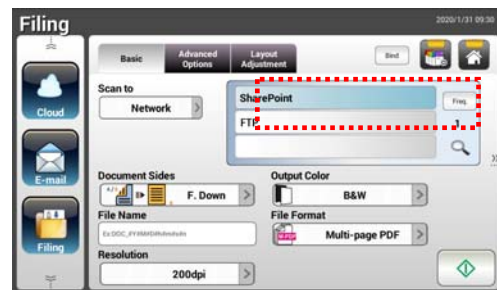

Séries AN335W/AN335W

2. Coloque seu documento no scanner e toque no botão [Start] (Iniciar) .
3. Em um segundo, a imagem digitalizada será enviada ao servidor SharePoint.



# Enviar Seus Documentos para Nuvens

## Operação Básica

### Importante:

Para enviar as suas imagens digitalizadas para um servidor de nuvem, tal como SharePointOnline, One Drive, Google Drive, ou Evernote, verifique ter privilégio de acesso aos servidores de nuvem. Por exemplo, você precisa criar um nome de login e senha primeiro.

### Usando a Configuração Padrão

1. Coloque o documento na bandeja ADF com a 1ª página virada para baixo e a parte superior das páginas apontando para o alimentador.

2. Pressione o botão **Cloud** (nuvem)  na tela inicial. O Painel de Toque LCD abre a seguinte tela principal de **Cloud** (nuvem).

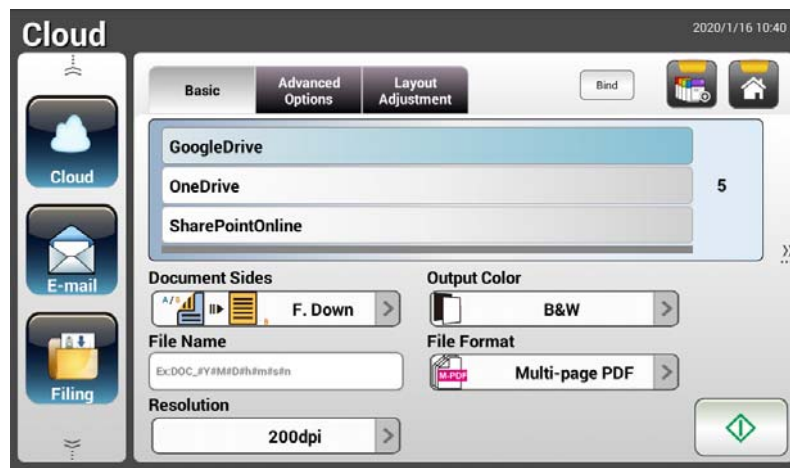





3. Selecione o seu servidor de nuvem desejado para salvar as suas imagens digitalizadas. **Opção: SharePointOnline, OneDrive, Evernote, Google Drive.**
4. Verifique se o lado, cor de saída, ou formato de arquivo do documento cumprem com as suas necessidades. Caso não, altere as configurações para atender às suas necessidades.

No SharePointOnline, você pode inserir o nome do site desejado para armazenar sua imagem digitalizada. Caso contrário, a imagem será enviada para um nome de site padrão.

5. Toque no botão **Start** (iniciar) . O scanner começa a digitalizar e a tela de Visualização será aberta.



6. Na Tela de Visualização,

- **Início:** Caso a imagem digitalizada estiver OK, pressione o botão [Start](iniciar) (  ) no painel de toque para distribuir a imagem digitalizada.
- **Remove:** Se a imagem digitalizada não for satisfatória, toque no botão [Remover] (  ) para excluir a imagem digitalizada.
- **Inserir:** Você também pode inserir uma ou mais páginas ao tocar no botão [Insert] (inserir) (  ).
- **Cancelar:** Caso a imagem digitalizada não estiver OK, toque no botão [Cancel] (cancelar) (  ) para cancelar a tarefa.

7. O produto começa a carregar as imagens digitalizadas para o seu servidor de nuvem especificado.

No web site do seu servidor de nuvem especificado, você será solicitado de completar o login e autorização. Caso bem sucedido, sua conta será exibida e a imagem digitalizada será armazenada no servidor de nuvem.

## Operação Avançada

### Usando Configurações Especiais

1. Coloque o documento na bandeja ADF com a 1ª página virada para baixo e a parte superior das páginas apontando para o alimentador.





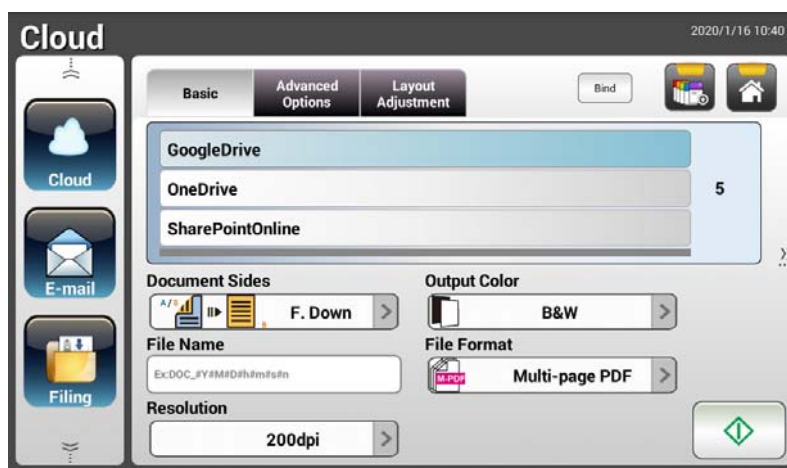

2. Pressione o botão **Cloud** (nuvem) na tela inicial. O Painel de Toque LCD abre a seguinte tela principal de **Cloud** (nuvem).



3. Selecione o seu servidor de nuvem [**Scan to**] (Digitalizar para) para salvar as suas imagens digitalizadas. **Opção: SharePointOnline, OneDrive, Evernote, Google Drive.**
4. Na tela **Basic** (Básica), verifique se os lados do documento, cor de saída, ou nome de arquivo cumpre com os seus requerimentos. Caso não, altere as configurações para atender às suas necessidades.
5. Toque na guia **Advanced Settings** (configurações avançadas) para abrir essa tela. Altere a densidade, nitidez, contraste, saturação e nível de qualidade e selecione resolução da imagem digitalizada caso as configurações padrão não sejam satisfatórias. (Para obter mais informações sobre as configurações de digitalização, consulte a seção anterior – Digitalização e Envio de Documentos para Endereços de E-mail na página 31.)
6. Toque na guia **Layout Adjustment** (ajuste de layout) para abrir essa tela. Altere o tamanho original e orientação, caso as configurações padrão não forem satisfatórias. (Para obter mais informações sobre as configurações de digitalização, consulte a seção anterior – Digitalização e Envio de Documentos para Endereços de E-mail na página 33.)
7. Toque no botão **Start** (iniciar) . O scanner começa a digitalizar o documento.



8. Na Tela de Visualização,
- **Início:** Caso a imagem digitalizada estiver OK, pressione o botão **[Start]** (iniciar) () no painel de toque para distribuir a imagem digitalizada.
  - **Remover:** Se a imagem digitalizada não for satisfatória, toque no botão **[Remover]** () para excluir a imagem digitalizada.
  - **Inserir:** Você também pode inserir uma ou mais páginas ao tocar no botão **[Insert]** (inserir) ()
  - **Cancelar:** Caso a imagem digitalizada não estiver OK, toque no botão **[Cancel]** (cancelar) () para cancelar a tarefa.
9. O produto começa a carregar as imagens digitalizadas para o seu servidor de nuvem especificado.

No web site do seu servidor de nuvem especificado, você será solicitado de completar o login e autorização. Caso bem sucedido, sua conta será exibida e a imagem digitalizada será armazenada no servidor de nuvem.

## Como enviar sua imagem para o SharePointOnline

O **SharePoint Online**, uma plataforma dentro do Microsoft Office 365, é um serviço baseado em nuvem fornecido diretamente pela Microsoft.

### Para definir a configuração do SharePointOnline:

1. Abra seu navegador e digite o endereço IP do seu scanner. Uma página da web incorporada é exibida.
2. Faça login na página para acessar mais configurações com nome de usuário e senha padrão - admin.
3. Clique em [ShortCut] (Atalho) > [New] (Novo) > [Cloud] (Nuvem) em sucessão para criar um novo Atalho para acelerar o processo.

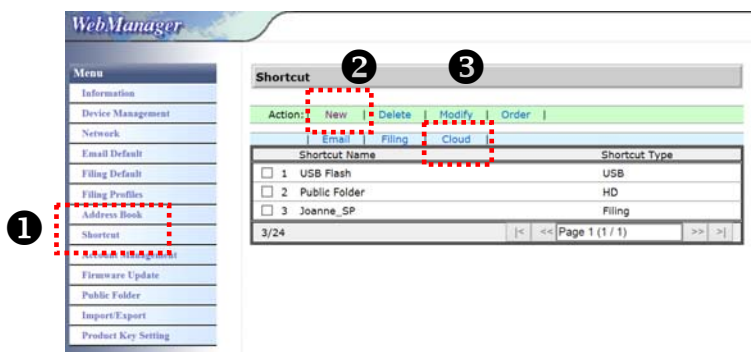

4. Digite seu nome de atalho. Por exemplo, ShortPointOnline.
5. Selecione [SharePointOnline] no campo [Target URL] (URL de destino).
6. Digite o nome da subpasta para armazenar a imagem. Por exemplo, bess. (Você pode criar a próxima subpasta adicionando "/", por exemplo, bess / invoice).
7. Digite o endereço do seu site (nome do grupo). Por exemplo, 789. Ou usando o endereço de site padrão a ser armazenado no site [Group website] (Site do grupo).

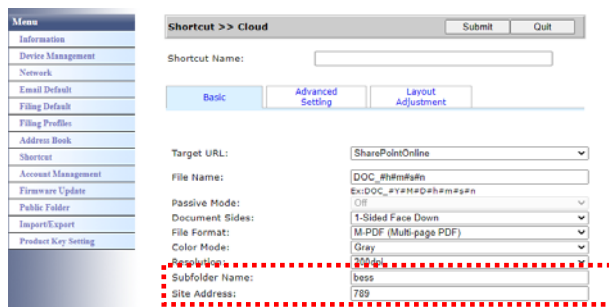

8. Clique em [Submit] (Enviar) para completar as configurações.
9. Se for bem-sucedido, um novo SharePointOnline será adicionado à lista conforme indicado abaixo.

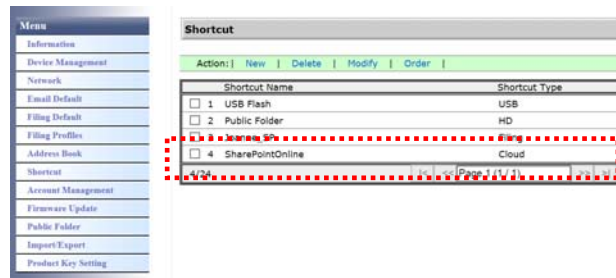

**Para digitalizar e enviar a imagem para o SharePointOnline:**

1. Coloque seu documento no scanner.
2. No painel de toque, toque no botão [Start] (Iniciar)  do atalho [SharePoint].

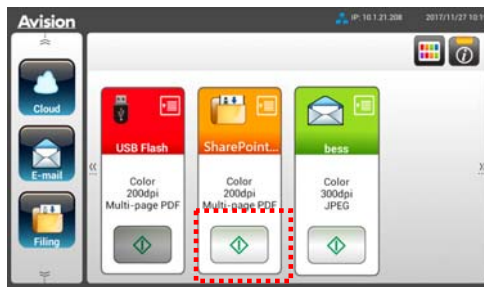

3. Quando a seguinte caixa de diálogo [Sign in] (Entrar) for exibida, digite seu nome de conta, senha e clique em [Next] (Avançar). Clique em [Yes] (Sim) quando a caixa de diálogo [Stay sign in] (Continuar logado) for exibida.

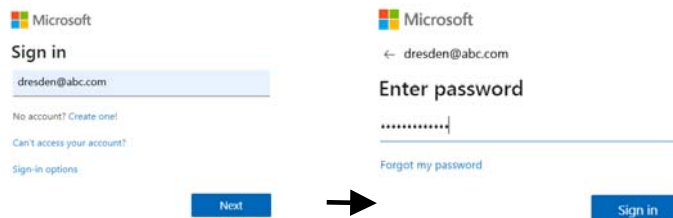

4. A imagem digitalizada será entregue ao seu SharePointOnline Cloud.
5. Abra seu navegador e digite o endereço IP/nome de domínio do servidor SharePointOnline da sua empresa. Você pode encontrar sua imagem na página SharePointOnline conforme mostrado abaixo. (Nome do grupo: 789, Subpasta: bess)

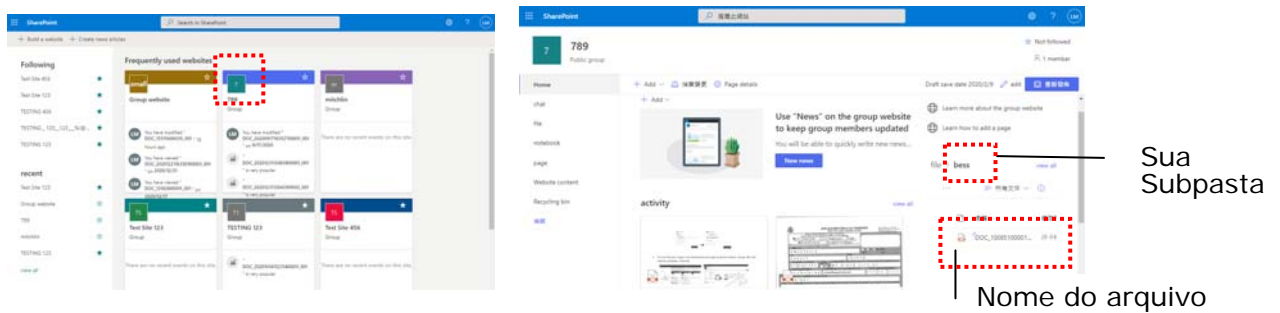

## Criando um Botão de Atalho

Ao definir as configurações de digitalização e destinos usadas com frequência como Atalho na tela Iniciar, o produto ajuda você a agilizar seu fluxo de trabalho e completar a sua tarefa de digitalização com apenas um passo.

Além disso, se o servidor em nuvem tiver sido configurado como um botão de atalho na tela principal, o nome e a senha de login serão lembrados para poupar o trabalho de inserir as informações sempre que você acessar o servidor em nuvem.

**Para criar um botão de Atalho,**

1. Selecione o modo operacional frequente no painel esquerdo. Por exemplo, E-mail. A tela de E-mail será exibida no painel direito.



2. Selecione o seu endereço de E-mail usado com frequência no campo **[To]** (Para) / **[CC]** / **[BCC]**.

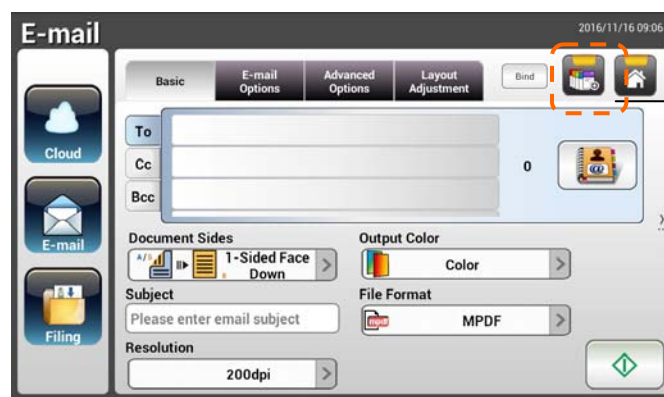

Adicionar um Novo Botão de Atalho

3. Na tela **[E-mail options]** (Opções de E-mail), digite seu endereço **[From]** (De).
4. Verifique se alguma das configurações de digitalização precisa ser alterada para se adequar a sua tarefa de E-mail usada com frequência.
5. Caso as configurações de digitalização forem satisfatórias, toque em **[New**

**Shortcut]** (Novo Atalho)  para criar seu novo Atalho.

6. Uma caixa de diálogo [**Enter a Shortcut Name**] (Digitar o Nome do Atalho) será exibida.

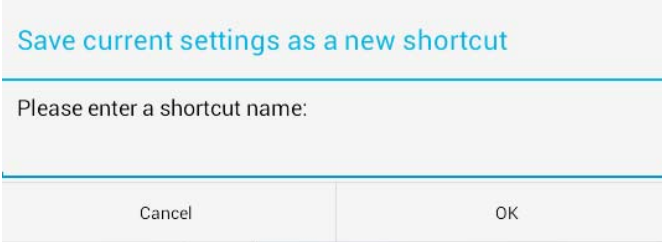

Save current settings as a new shortcut

Please enter a shortcut name:

Cancel OK

7. Digite o seu nome de atalho e toque em [**OK**]. Por exemplo, bess. O novo botão de atalho será exibido no Painel de Toque LCD.

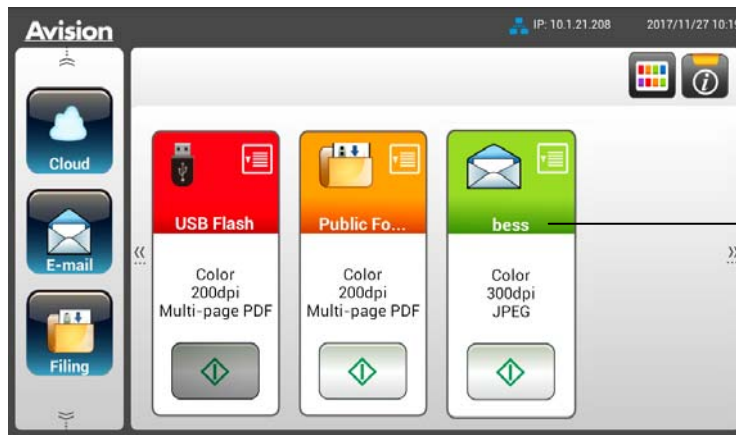

O Nome do  
Novo  
Atalho

---

**Obs.:**

Siga o procedimento similar para criar seu destino frequentemente de Nuvem ou Arquivamento para ser seu Atalho no Painel de Toque LCD.

---



# Usando os Botões de Atalho



Para usar um botão de Atalho,

1. Toque no botão [**Start**] (iniciar) do seu botão de Atalho desejado na tela de toque.



2. O scanner inicia a digitalização e a imagem de pré-visualização
3. Na Tela de Visualização,



- **Início:** Caso a imagem digitalizada estiver OK, pressione o botão [**Start**] (iniciar) () no painel de toque para distribuir a imagem digitalizada.
  - **Remover:** Se a imagem digitalizada não for satisfatória, toque no botão [**Remove**] () para excluir a imagem digitalizada.
  - **Inserir:** Você também pode inserir uma ou mais páginas ao tocar no botão [**Insert**] (inserir) ()
  - **Cancelar:** Caso a imagem digitalizada não estiver OK, toque no botão [**Cancel**] (cancelar) para cancelar a tarefa.
4. As imagens digitalizadas são enviadas para seu destino especificado.

# Digitalização e Transmissão das Suas Imagens

---

O recurso Scancast (Digitalizar e transmitir) permitir digitalizar um documento primeiro e, em seguida, encaminhar o mesmo para vários destinos respectivamente.

## Operação Básica

### Usando a Configuração Padrão

1. Coloque o documento na bandeja ADF com a 1ª página virada para baixo e a parte superior das páginas apontando para o alimentador.





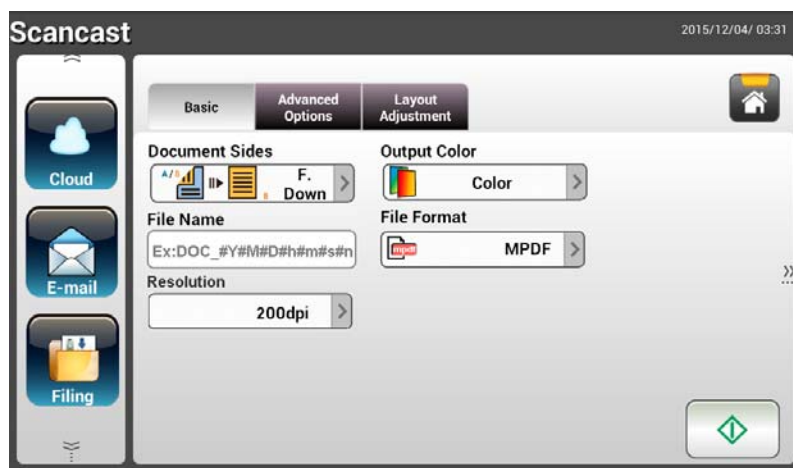

2. Pressione o botão **Scancast** na tela de toque. A seguinte tela principal de **Scancast** será exibida.



3. Caso deseje, digite o prefixo de nome de arquivo no campo **[File Name]** (Nome do arquivo) para o documento digitalizado.
4. Verifique se o lado, cor de saída, ou formato de arquivo do documento cumprem com as suas necessidades. Caso não, altere as configurações para atender às suas necessidades.
5. Toque no botão **[Start]** (iniciar) (). O scanner começa a digitalizar o documento.
6. O produto inicia a digitalização e a imagem de pré-visualização será exibida.



7. Na Tela de Visualização,

- **Início:** Caso a imagem digitalizada estiver OK, pressione o botão [Start] (iniciar) () no painel de toque para distribuir a imagem digitalizada.
- **Remover:** Se a imagem digitalizada não for satisfatória, toque no botão [Remover] () para excluir a imagem digitalizada.
- **Inserir:** Você também pode inserir uma ou mais páginas ao tocar no botão [Insert] (inserir) ()
- **Cancelar:** Caso a imagem digitalizada não estiver OK, toque no botão [Cancel] (cancelar) () para cancelar a tarefa.

8. Caso o botão [Start] (iniciar) () tenha sido selecionado, a janela [Scancast] para múltiplos destinos aparece.



9. Selecione o destino [Cast To] (Transmitir para) para a sua imagem digitalizada. Opção: Nuvem, E-mail, Arquivamento.

- **Nuvem:** Selecione seus servidores de nuvem desejados a partir de uma seleção de Evernote e Google Drive.
- **E-mail:** Digite os endereço de E-mail [De/Para].
- **Arquivamento:** Selecione a sua pasta de rede a partir de uma seleção de Local ou Rede. Caso **Network** (Rede) seja selecionado, os servidores de rede disponíveis serão exibidos na caixa da direita. Você pode usar o botão **Up-arrow** (seta para cima) ou **Down-arrow** (seta para baixo) para rolar a lista).

Caso **Local** seja selecionado, **USB** e **Public Folder** (Pasta Pública) serão exibidos na caixa da direita. Caso USB seja selecionado, certifique-se de que um pen drive USB tenha sido inserido na porta do pen drive USB do produto.

Caso **Public Folder** (Pasta Pública) seja selecionado, a imagem digitalizada será armazenada na memória do produto. Digite o número PIN (nome da pasta) durante a digitalização. Acesse a imagem digitalizada através da página web incorporada do produto. (Consulte informações mais detalhadas na seção subsequente - Personalizando as Configurações do Produto via página a Web Incorporada).

10. Depois de especificar o seu primeiro destino, pressione o botão [**Start**]

(iniciar) (  ) para encaminhar a imagem digitalizada para o destino.

11. Depois que a imagem digitalizada tiver sido entregue com sucesso ao primeiro destino, a janela [**Scancast**] para múltiplos destinos aparece novamente.



12. Repita o Passo 9 para selecionar seu 2º destino e em seguida pressione o botão [**Start**] (iniciar) (  ) para encaminhar a imagem digitalizada para destino.
13. Repita o Passo 12 ~ Passo 13 para enviar a imagem digitalizada para outro destino.
14. Caso tenha terminado de distribuir a sua imagem digitalizada para todos os destinos que deseja, pressione o botão [**Back**] (voltar) para sair da tela.

## Operação Avançada

### Usando Configurações Especiais

1. Coloque o documento na bandeja ADF com a 1ª página virada para baixo e a parte superior das páginas apontando para o alimentador.



2. Pressione o botão **Scancast** na tela de toque. O Painel de Toque LCD abre a seguinte tela principal de **Scancast**.

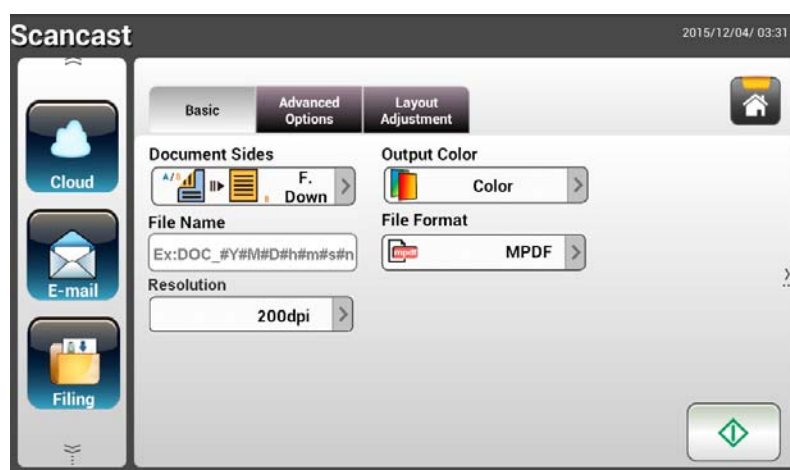

3. Na tela **Básica**, digite o seu nome de arquivo desejado e verifique se o lado do documento, cor de saída, ou formato de arquivo cumprem com os seus requisitos. Caso não, altere as configurações para atender às suas necessidades.
4. Toque na guia **Advanced Settings** (Configurações Avançadas) para abrir a tela de **Advanced Settings** (Configurações Avançadas). Altere a densidade, contraste, resolução e nível de qualidade, caso as configurações padrão não sejam satisfatórias. (Para obter mais informações sobre as configurações de digitalização, consulte a seção anterior – Digitalização e Envio de Documentos para Endereços de E-mail na página 31.)
5. Toque na guia **Layout Adjustment** (ajuste de layout) para abrir a tela de **Layout Adjustment** (ajuste de layout). Altere o tamanho original e visualize se as configurações padrão não forem satisfatórias. (Para obter mais informações sobre as configurações de digitalização, consulte a seção anterior – Digitalização e Envio de Documentos para Endereços de E-mail na página 33.)
6. Toque no botão **Start** (iniciar) . O scanner começa a digitalizar o documento.
7. O produto inicia a digitalização e a imagem de pré-visualização será exibida.



8. Na Tela de Visualização,

- **Início:** Caso a imagem digitalizada estiver OK, pressione o botão

**Start** (iniciar) () no painel de toque para distribuir a imagem digitalizada.

- **Remove:** Se a imagem digitalizada não for satisfatória, toque no

botão **[Remove]** () para excluir a imagem digitalizada.

- **Inserir:** Você também pode inserir páginas adicionais ao tocar no

botão **[Insert Pages]**(inserir páginas)a () na parte inferior da tela.

- **Cancelar:** Caso a imagem digitalizada não estiver OK, toque no

botão **[Cancel]** (cancelar) () para cancelar a tarefa.

9. Caso o botão **[Start]** (iniciar) () tenha sido selecionado, a janela **[Scancast]** para múltiplos destinos aparece.

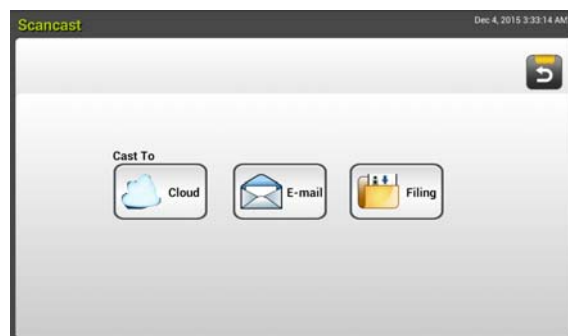

10. Selecione o destino **[Cast To]** (Transmitir para) para a sua imagem digitalizada. Opção: Nuvem, E-mail, Arquivamento.

- **Nuvem:** Selecione seus servidores de nuvem desejados a partir de uma seleção de Evernote e Google Drive.
- **E-mail:** Digite os endereço de E-mail [De/Para].

- **Arquivamento:** Selecione a sua pasta de rede a partir de uma seleção de Local ou Rede. Caso **Network** (Rede) seja selecionado, os servidores de rede disponíveis serão exibidos na caixa da direita. Você pode usar o botão **Up-arrow** (seta para cima) ou **Down-arrow** para rolar a lista.

Caso **Local** seja selecionado, **USB** e **Public Folder** (Pasta Pública) serão exibidos na caixa da direita. Caso USB seja selecionado, certifique-se de que um pen drive USB tenha sido inserido na porta do pen drive USB do produto.

Caso **Public Folder** (Pasta Pública) seja selecionado, a imagem digitalizada será armazenada na memória do produto. Digite o número PIN (nome da pasta) durante a digitalização. Acesse a imagem digitalizada através da página web incorporada do produto. (Consulte informações mais detalhadas na seção subsequente - Personalizando as Configurações do Produto via página a Web Incorporada).

11. Depois de especificar o seu primeiro destino, pressione o botão **[Start]**

(iniciar) (  ) para encaminhar a imagem digitalizada para o destino.

12. Depois que a imagem digitalizada tiver sido entregue com sucesso ao primeiro destino, a janela **[Scancast]** para múltiplos destinos aparece novamente.



13. Repita o Passo 10 para selecionar seu 2º destino e em seguida pressione

o botão **[Start]** (iniciar) (  ) para encaminhar a imagem digitalizada para destino.

14. Repita o Passo 12 ~ Passo 13 para enviar a imagem digitalizada para outro destino.

15. Caso tenha terminado de distribuir a sua imagem digitalizada para todos os destinos que deseja, pressione o botão **[Back]** (retornar) para sair da tela.

# 4 Configuração e Gerenciamento de Destinos

Esta seção fornece um procedimento para o administrador configurar e gerenciar seus destinos, incluindo endereços de E-mail ou pastas de rede para distribuir o documento digitalizado na rede.

## Configuração do Seu Catálogo de Endereços de E-mail

Esta seção fornece procedimentos para o administrador sobre como configurar o Catálogo de Endereços de E-mail. O catálogo de endereços pode ser configurado e gerenciado por meio de Painel de Toque LCD ou a página web incorporada do produto. Esta seção usa o Painel de Toque LCD como exemplo.

### Adicionando um Novo Endereço de E-mail

Siga estes passos para adicionar um novo endereço de E-mail.

1. Na tela Inicial do Painel de Toque LCD, selecione [**Settings**] > [**Address Book**] ([Configuração] > [Catálogo de Endereços]) em sucessão. A tela Catálogo de Endereços de E-mail será exibida.



2. Toque em [**New**] (novo) para abrir a página [**New E-mail Address**] (Novo Endereço de E-mail).
3. Digite o seu endereço de E-mail e a sua descrição.
4. Toque em [**Save**] (salvar) para salvar o endereço e sair da tela de E-mail.



**Obs.:**

Até 200 endereços de E-mail podem ser digitados no Catálogo de Endereços.

## Editando um Endereço de E-mail Atual

Para modificar um endereço de E-mail atual,

1. Repetir o Passo 1 da seção anterior, *Adicionando um Novo Endereço de E-mail*. A página [**E-mail Address Book**] (Catálogo de Endereços de E-mail) será exibida.
2. Selecione o endereço de E-mail que você deseja modificar na lista e em seguida toque em [**Edit**] (editar) para abrir a página [**Edit E-mail Addresses**] (Modificar Endereços de E-mail).
3. Modifique a sua informação de endereço.
4. Toque em [**Save**] (salvar) para salvar a configuração e sair da tela de E-mail. Ou toque em [**Cancel**] (cancelar) para sair da página sem salvar qualquer configuração.

## Excluindo um Endereço de E-mail Atual

Para excluir um Endereço de E-mail atual,

1. Repetir o Passo 1 da seção anterior, *Adicionando um Novo Endereço de E-mail*. A página [**Catálogo de Endereços de E-mail**] será exibida.
2. Selecione o endereço que deseja excluir da lista e em seguida selecione [**Delete**] (Excluir) para excluir o endereço. Uma caixa de diálogo de confirmação aparece para conformar a sua exclusão. Clique em [**OK**] para confirmar ou em [**Cancel**] (cancelar) para sair.

## Adicionando um Novo Grupo de E-mail

Para enviar múltiplos endereços simultaneamente de uma só vez, você pode criar um grupo de endereços para acelerar o processo. Até 50 endereços podem ser incluídos em um grupo e um total de 50 grupos pode ser criado no Catálogo de Endereços.

Para adicionar um Novo Grupo de E-mail,

1. Repetir o Passo 1 da seção anterior, *Adicionando um Novo Endereço de E-mail*. A página **[E-mail Address Book]** (Catálogo de Endereços de E-mail) será exibida.
2. Toque em **[Group]** (grupo) e, em seguida, selecione **[New]** (novo) para abrir a página **[Add a New Group]** (**Adicionar Novo Grupo**).
3. Digite o seu nome de grupo e a sua descrição.
4. Selecione o endereço da lista do catálogo de endereços e clique em → para adicionar um membro ao grupo.

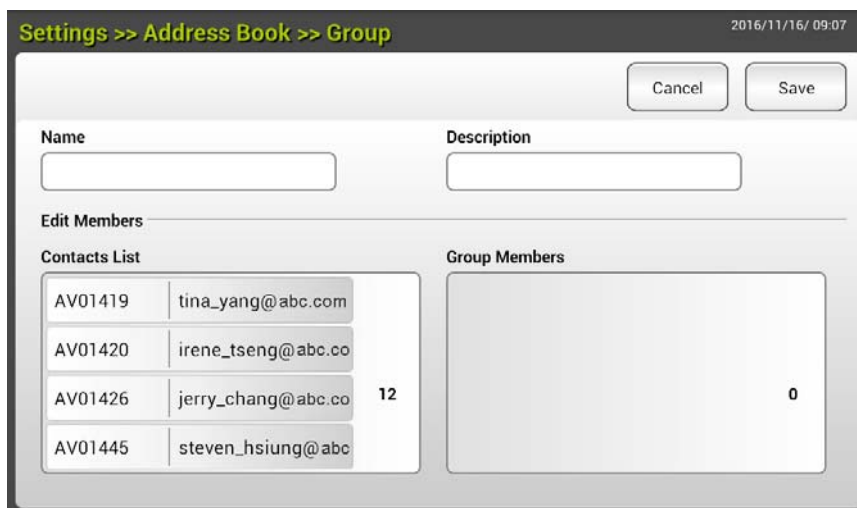

The screenshot shows a web interface for adding a new email group. At the top, the breadcrumb is 'Settings >> Address Book >> Group' and the date/time is '2016/11/16/ 09:07'. There are 'Cancel' and 'Save' buttons at the top right. Below are two input fields: 'Name' and 'Description'. Underneath is a section titled 'Edit Members' which contains two panels: 'Contacts List' and 'Group Members'. The 'Contacts List' panel shows a table with four rows of contact information, and a '12' next to it. The 'Group Members' panel is empty and shows a '0' next to it.

Contacts List	Group Members
AV01419   tina_yang@abc.com	
AV01420   irene_tseng@abc.co	
AV01426   jerry_chang@abc.co	
AV01445   steven_hsiung@abc	
12	0

5. Clique em **[Save]** (salvar) para salvar a configuração ou **[Cancel]** (cancelar) para sair da página sem salvar qualquer configuração.

## Editando um Grupo de E-mail Atual

Para modificar um grupo de E-mail atual,

1. Repetir o Passo 1 da seção anterior, *Adicionando um Novo Endereço de E-mail*. A página [**E-mail Address Book**] (Catálogo de Endereços de E-mail) será exibida.
2. Toque em [**Group**] (grupo) para selecionar o grupo que você deseja modificar da lista e em seguida toque em [**Edit**] (modificar) para abrir a página [**Edit E-mail Group**] (Modificar Grupo de E-mail).
3. Modifique a sua informação de grupo. Selecione o membro do grupo que você deseja adicionar e em seguida clique em → para adicionar o novo membro ou clique em ← para excluir um antigo membro do grupo.
4. Toque em [**Save**] (salvar) para salvar a configuração e sair da tela de E-mail. Ou toque em [**Cancel**] (cancelar) para sair da página sem salvar qualquer configuração.

## Excluindo um Grupo de E-mail Atual

Para excluir um grupo de E-mail atual,

1. Repetir o Passo 1 da seção anterior, *Adicionando um Novo Endereço de E-mail*. A página [**E-mail Address Book**] (Catálogo de Endereços de E-mail) será exibida.
2. Toque em [**Group**] (grupo) para selecionar o grupo que você deseja excluir da lista e em seguida toque em [**Delete**] (excluir) para excluir o grupo.
3. Uma caixa de diálogo de confirmação aparece para conformar a sua exclusão. Clique em [**OK**] para confirmar ou em [**Cancel**] (cancelar) para sair.

## Configurando o seu Perfil de Arquivamento

Esta seção fornece o procedimento sobre como configurar seu perfil de arquivamento para enviar seu documento digitalizado para uma pasta de rede especificada. A pasta de arquivamento pode ser configurada e gerenciado por meio de Painel de Toque LCD ou a página web incorporada do produto.

### Adicionado um Novo Perfil de Arquivamento

Para criar um perfil de Arquivamento, siga estes passos:

1. Na tela Inicial do Painel de Toque LCD, selecione [**Settings**] > [**Filing Profiles**] ([Configuração] > [Perfil de Arquivamento]) em sucessão. A tela de Pasta de Arquivamento será exibida.



2. Toque em [**New**] (novo) para abrir a página [**New Filing profile**] (Novo perfil de arquivamento).
3. Digite as suas informações de pasta de arquivamento. Consulte a secção anterior, *Criando o Seu Perfil de Arquivamento* (p.20), sobre como inserir suas informações de perfil.
4. Toque em [**Save**] (salvar) para salvar a configuração ou [**Cancel**] (cancelar) para sair da página sem salvar qualquer configuração.

## Editando um Perfil de Arquivamento Atual

Para modificar um perfil de arquivamento atual,

1. Repetir o Passo 1 da seção anterior, *Adicionando um Novo Perfil de Arquivamento*. A página **[Filing Profile]** (Perfil de Arquivamento) será exibida.
2. Selecione a pasta de arquivamento que você deseja modificar na lista e em seguida toque em **[Edit]** (modificar) para abrir a página **[Edit Filing Profile]** (Modificar Perfil de Arquivamento).
3. Modifique a sua informação de perfil.
4. Toque em **[Save]** (salvar) para salvar a configuração e sair da tela de Perfil de Arquivamento. Ou toque em **[Cancel]** (cancelar) para sair da página sem salvar qualquer configuração.

## Excluindo um Perfil de Arquivamento Atual

Para excluir um perfil de arquivamento atual,

1. Repetir o Passo 1 da seção anterior, *Adicionando um Novo Perfil de Arquivamento*. A página **[Filing Profile]** (Perfil de Arquivamento) será exibida.
2. Selecione a pasta que deseja excluir da lista e em seguida selecionar **[Delete]** (excluir) para excluir a pasta. Uma caixa de diálogo de confirmação aparece para conformar a sua exclusão. Clique em **[OK]** para confirmar ou em **[Cancel]** (cancelar) para sair.

# 5 Iniciar uma Digitalização a Partir de seu Dispositivo Móvel

## Conectando a uma Rede Sem Fio

### Conectando a rede Wi-Fi em um Modo AP (Ponto de Acesso)

No modo AP (Ponto de Acesso), seus dispositivos móveis e o scanner são conectados sem fio sem um AP (Ponto de Acesso) adicional, pois o próprio scanner funciona como um AP.

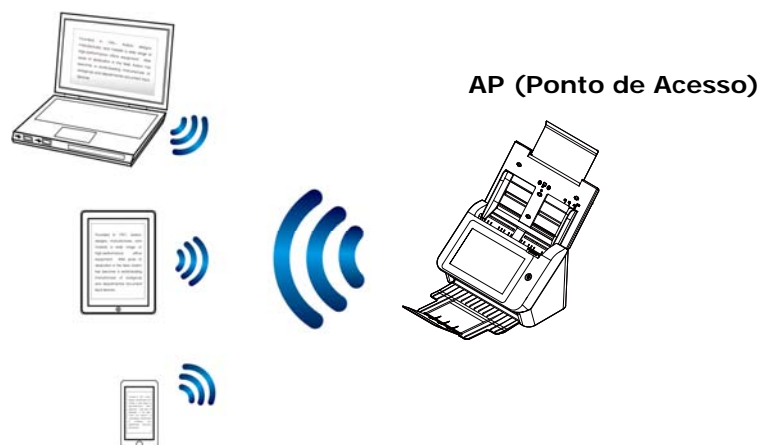

1. Caso você tenha conectado um cabo Ethernet com fio ao scanner, desconecte o cabo de rede.
2. Na Tela Inicial do Painel de Toque LCD, toque em **[AP Mode]** (modo AP). Em um instante, o endereço SSID e IP será exibido.

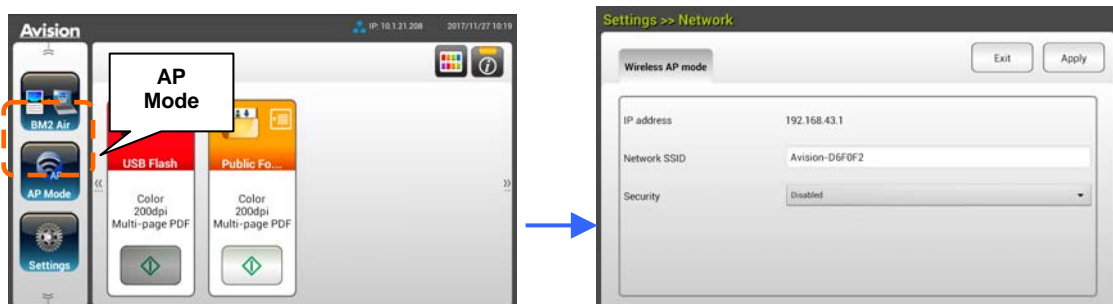

3. Nos seus dispositivos móveis, verifique que Avision-xxxxxx (xxxxxx indica os últimos seis dígitos do Mac Address) tenha sido selecionado como seu nome de rede (SSID).

## Conectando o Scanner em Rede Wi-Fi em Modo Cliente

Em modo de Cliente, seus dispositivos móveis e scanner são conectados sem fio via AP (Ponto de Acesso) adicional. Este modo também é o modo sem fio padrão.



### Conectando o Seu Scanner a um Ponto de Acesso:

#### Importante:

Note que o modo com fio e sem fio não podem funcionar ao mesmo tempo. Para conectar o scanner em uma rede sem fio, por favor, primeiro desconecte o cabo Ethernet de conexão com seu scanner.

1. Caso você tenha conectado um cabo Ethernet com fio ao scanner, desconecte o cabo de rede.
2. Na tela Inicial do Painel de Toque LCD, toque em **[Settings]** > **[Network]** ([configuração] > [rede]). Certifique-se de que **[Wireless Client]** (Cliente Sem Fio) está ligado.

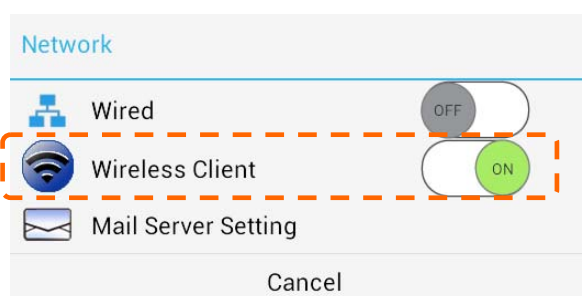

3. Em um instante, as redes sem fio atuais perto de você serão exibidas conforme mostrado abaixo.



4. Selecione um Ponto de Acesso e clique em **[Connect]** (conectar) para conectar o scanner a um Ponto de Acesso especificado, por exemplo, SMCWBR14S-NL. Em poucos instantes, caso a ligação for bem sucedida, o endereço IP e Mac Address do scanner serão exibidos como indicado acima.

**Obs.:**

Caso o seu ponto de acesso estiver programado para não transmitir o SSID, por favor, siga estes passos para adicionar manualmente o nome SSID (nome da rede):

1. Na página sem fio, toque no botão **[More Settings]** (mais configurações) e em seguida selecione **[Adicionar rede]**. A página **[Adicionar Rede]** será exibida.

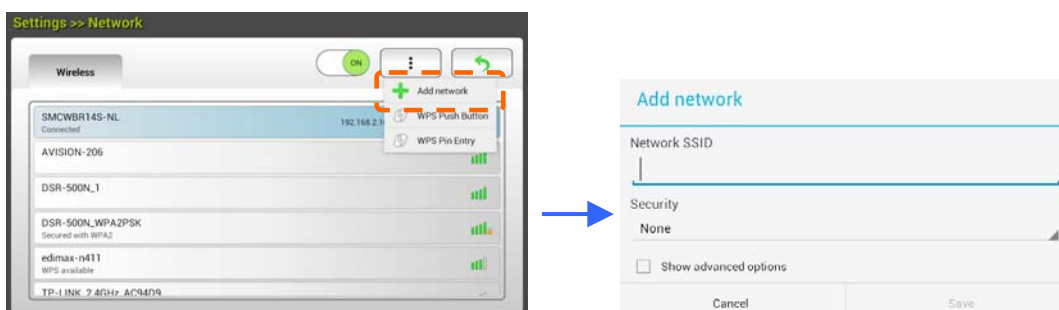

2. Digite o nome da Rede SSID e selecione o modo de segurança, tipo de criptografia e chave de rede e em seguida, toque em **[Save]** (salvar) Para procurar a rede sem fio manualmente.

Seu scanner suporta os seguintes métodos de autenticação:

Modo de segurança	de	Método de criptografia	de	Índice Chave
WPAPSK		TKIP, AES, TKIPAES		X
WPA2PSK		TKIP, AES, TKIPAES		X



## CONECTE A UM PONTO DE ACESSO SEM FIO USANDO O BOTÃO WPS

### Antes que você comece!

Para ativar a conexão WPS de seu ponto de acesso, consulte o guia do usuário de seu ponto de acesso.

Realize os seguintes procedimentos para conectar.

1. Confirme se o seu ponto de acesso/roteador sem fio tem o símbolo WPS ou AOSS™ como mostrado abaixo.



2. Pressione o botão WPS do seu ponto de acesso sem fios. (Você pode consultar o guia do usuário de seu ponto de acesso/router para obter instruções sobre como usar o botão WPS.)

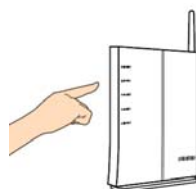

3. Na tela Inicial do Painel de Toque LCD, toque em [**Settings**] > [**Network**] ([configuração] > [rede]). Certifique-se de que [**Wireless Client**] (Cliente Sem Fio) está ligado. Na página sem fio, toque no botão [**More Settings**] (mais configurações) > e em seguida selecione [**WPS Push Button**].



4. Se a conexão for bem-sucedida, se o nome do ponto de acesso é seu AP selecionado, significa que a conexão sem fio através do botão WPS é bem sucedida.

## Digitalização de um documento de um dispositivo móvel

---

Certifique-se de que o **Aplicativo MB** (App) digitalização tiver sido instalado no seu dispositivo móvel. O **Aplicativo MB** pode ser adquirido gratuitamente de uma loja de aplicativos como o Google Play.

1. Ative **[Wi-Fi]** de **[Settings]** (Configurações) do seu computador sem fios, smartphone ou tablet e então escolher o mesmo nome de rede (SSID) do scanner. Por exemplo, SMCWBR14S-NL.

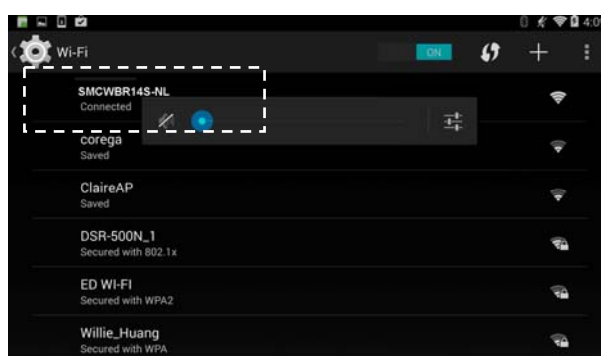

2. Toque no app **MB** (M) na tela para iniciar o Aplicativo de Digitalização. A janela principal será exibida e o aplicativo irá procurar automaticamente um scanner na mesma LAN sem fios. Se for bem sucedida, **[Start scan]** (Iniciar digitalização) será exibido na parte inferior conforme mostrado abaixo.

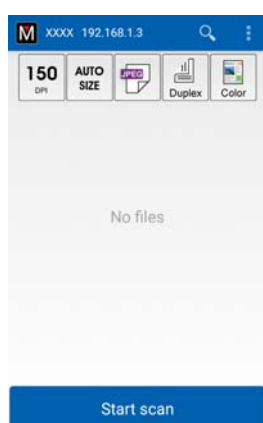





### ATENÇÃO:

Se o scanner não for encontrado, verifique o seguinte:

1. O scanner ainda não está pronto. Toque em **[More Settings]** (Mais Configurações) e **[Search scanner]** (Pesquisar scanner) para pesquisar o scanner novamente.
2. Verifique se o dispositivo móvel e o scanner estão na mesma LAN sem fios.

3. Verifique se as configurações padrão atendem aos seus requisitos. Se não altere as configurações de digitalização para aplicar a sua tarefa de digitalização específicos.

Item	Descrição
	<p>Resolução: Selecione sua resolução desejada. Quanto maior resolução, maior a qualidade da imagem e o espaço em disco.</p> <p><b>Escolha: *150, 200, 300 dpi</b></p>
	<p>Tamanho da Digitalização: Selecione o tamanho do papel ou você pode escolher Auto para permitir que o scanner detectar automaticamente o tamanho do documento.</p> <p><b>Escolha: *Tamanho automático, A4, LTR (Carta), LGL (Ofício), 4x6, 5x7</b></p>
	<p>Formato de arquivo: Selecione o formato de arquivo para sua imagem.</p> <p><b>Escolha: *JPEG, PDF, TIFF</b></p> <p><b>Nota:</b></p> <ul style="list-style-type: none"> <li>• O formato de arquivo JPEG não suporta imagem PB.</li> <li>• Formato de arquivo TIFF suporta apenas imagem PB.</li> </ul>
	<p>Selecione para digitalizar o lado frontal (simplex) ou dois lados, frente e verso (duplex) do seu documento.</p> <p><b>Escolha: *Simplex, Duplex</b></p> <p>Nota: O modo duplex está disponível para digitalizar a partir do alimentador automático de documentos.</p>
	<p>Modo de Cor: Selecione o ícone de modo de imagem desejado.</p> <p><b>Escolha: *Cor, PB, Cinza</b></p>
<p>* Configurações padrão</p>	

4. Carregar uma página para o documento automático ou colocar uma página na plataforma plana.
5. Toque em [**Start scan**] (Iniciar digitalização). (Escolha o seu scanner se houver mais do que um scanner conectado à rede). Em um segundo, o scanner começa a digitalizar o documento e a miniatura da imagem digitalizada será exibida.

A Imagem  
em

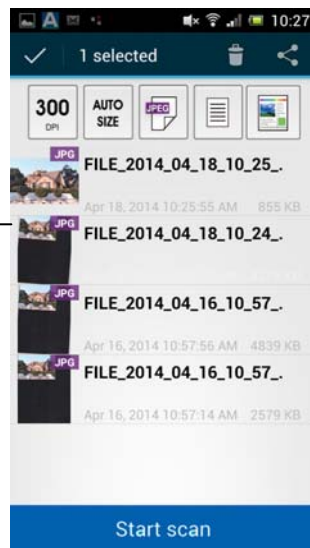

6. Toque na imagem em miniatura para visualizar a imagem inteira.

# 6 Personalizando as Configurações do Produto

---

Este capítulo é direcionado especificamente para as pessoas responsáveis pela administração do produto. É recomendável que o administrador leia este capítulo antes de instalar a máquina.

As configurações do produto podem ser personalizadas via o Painel de Toque LCD. Além de usar a tela de toque, o produto permite ao administrador configurar remotamente a máquina com o lançamento da página web incorporada do produto. Como personalizar as configurações do produto via estes dois métodos será descrito nas seções seguintes.



**Obs.:**

Ao instalar o produto pela primeira vez, é recomendável que o Administrador mantenha as configurações padrão do sistema. As configurações podem ser personalizadas em data posterior, uma vez que você estiver familiarizado com a operação e a funcionalidade.

## Personalizando as Configurações do Produto via a Tela de Toque

---

Pressione o botão **[Settings]** (configurações) na tela de toque. Por favor, faça o login com o nome de usuário padrão e a senha – [admin]. A senha pode ser alterada posteriormente na página web. A tela de **[Settings]** (configurações) será exibida conforme indicado.



Estes 8 botões exibidos no topo são: Geral, Rede, Padrão de E-mail, Padrão de Arquivamento, Pasta de Arquivamento, Catálogo de endereços, Atalho e Modo de Serviço. Para obter detalhes sobre cada configuração, por favor, consulte a seção subsequente, Resumo das Configurações do Produto.

## Personalizando as Configurações do Produto via a Página Web do Produto

---

1. Abra o seu navegador.
2. Digite o endereço IP do produto no campo URL do seu navegador e pressione Enter. A página web incorporada do produto é exibida.



3. Para acessar informações completas da página da web, por favor, faça o login com o nome de usuário padrão e a senha – [admin]. A senha pode ser alterada posteriormente na página web.

The screenshot displays the 'WebManager' interface. At the top right, there are 'Admin' and 'Logout' buttons. On the left, a 'Menu' sidebar lists various configuration options: Information, Device Management, Network, E-mail Default, Filing Profiles, Address Book, Shortcut, Account Management, Firmware Update, Public Folder, and Import/Export. The main content area is titled 'Information' and is divided into three sections: 'Scanner', 'Network', and 'Wired'. The 'Scanner' section shows details for an 'Avison AN360W' scanner, including its host name, serial number, firmware version, and various roller and duplex counts. There are 'Reset Roller Count' buttons for the Reverse Roller and Pick-up and Separation Roller. The 'Network' section shows the IP address (10.1.20.171) and MAC address (0002320140B5). The 'Wired' section also shows the IP and MAC addresses.

Scanner			
Model Name:	Avison AN360W	Reverse Roller Count:	1044
Host Name:	Avison-012345	Pick-up and Separation Roller Count:	1044
Serial Number:	A096691297250002	ADF Simplex Count:	444
Firmware Version:	0.73	ADF Duplex Count:	600
Born Date:	2019/8/8	Multi-Feed Count:	0
		Jam Count:	0

Network	
IP Address:	10.1.20.171
MAC Address:	0002320140B5

Wired	
IP Address:	10.1.20.171
MAC Address:	0002320140B5

Clique em cada item sob essas guias para configurar os valores relevantes. Para obter detalhes sobre cada configuração, por favor, consulte a seção subsequente, Resumo das Configurações do Produto.

## Resumo das Configurações do Produto

---

**Informação:** Usado para exibir as informações básicas do produto.

Scanner	
Itens	Descrição
<b>Nome do Modelo</b>	Usado para exibir o nome do modelo do produto.
<b>Nome de Host</b>	Usado para exibir o nome de host do produto (Avision-xxxxxx) para o scanner em ambiente com e sem fio. Xxxxxx indica os últimos seis dígitos do endereço Mac do scanner.
<b>Número de série</b>	Usado para exibir a hora atual do produto. O formato de hora é em sistema de 24 horas.
<b>Versão de Firmware</b>	Usado para exibir a versão de firmware.
<b>Data de fabricação</b>	Usada para mostrar a data de fabricação.
<b>Contagem de Digitalização</b>	A contagem de digitalização incluindo Contagem Reversa de Rolete, Contagem de Rolete de Coleta e Separação, Contagem ADF Simplex, Contagem de Alimentação Múltipla, e Contagem de Atolamento de Papel. <b>Redefinir a Contagem do Rolete:</b> Clique neste botão para redefinir a contagem do rolete depois da substituição do mesmo.
Rede	
Itens	Descrição
<b>Com fio</b>	Usado para exibir o endereço IP e Mac do produto em um ambiente de rede com fio.
<b>AP Sem Fio</b>	Usado para exibir o Endereço IP e Mac Address do AP (Ponto de Acesso) do produto em uma ambiente de rede sem fio.
<b>Modo AP</b>	Usado para exibir o SSID do produto (nome de rede) e endereço IP em um ambiente de rede sem fio.



## Gerenciamento de Dispositivos

**Geral:** Usado para especificar a informação geral do produto.

<b>Itens</b>	<b>Descrição</b>
<b>Nome de Host</b>	Avision-xxxxxx: O nome de rede (SSID) para o scanner em um ambiente com fio e sem fio. Xxxxxx indica os últimos seis dígitos do endereço Mac do scanner.
<b>Servidor NTP</b>	Usado para especificar o servidor NTP do produto.
<b>Data</b>	Usado para especificar a data atual do produto.
<b>Hora</b>	Usado para especificar a hora atual do produto. O formato de hora é em sistema de 24 horas.
<b>Fuso Horário</b>	Usado para especificar o fuso horário de sua localização.
<b>Economia de energia</b>	Usado para especificar o período de tempo que o produto precisa para entrar no modo de economia de energia após a última ação. Variação: 1 ~ 240 minutos (*15 min.)
<b>Manter a rede com fio ligada durante a suspensão</b>	Marque para manter a rede com fio ligada durante o modo de economia de energia da máquina.
<b>Habilitar Desligamento Automático</b>	Marque para habilitar auto desligamento desligado. Variação: 0 ~ 480 minutos (*240 min.)
<b>Tela Desligada</b>	Digite o período de tempo em que o produto desliga a tela após a última ação. Opção: *Nunca, 3 min, 5 min, 10 min
<b>Endereço de E-mail do Dispositivo</b>	Digite o endereço de e-mail do dispositivo. Este endereço serve como o endereço [ <b>Relatório para E-mail</b> ] na função de Arquivamento, se você deseja enviar o relatório de arquivamento para um endereço de e-mail.
<b>Redefinir o padrão do usuário</b>	Defina a hora para retornar ao modo padrão do usuário após a última ação. Escolha: ON / OFF, 30 seg., 1 min, 3 min, 5 min.
<b>Auto adicionar contato ao livro de endereços</b>	Auto adicionar contato ao livro de endereços após a transmissão
<b>Brilho</b>	Toque na opção [ <b>Brilho</b> ] e mova a barra de rolagem para a direita para aumentar o brilho ou para a esquerda para diminuir o brilho da tela de LCD.
<b>Idioma</b>	Toque na opção [ <b>Idioma</b> ] e selecione seu idioma na tela de LCD. Escolha: Inglês, chinês tradicional, chinês simplificado, espanhol, português e hebraico.

<b>Perfil de Admin</b>	Usado para especificar o nome de login e senha para acessar a página web do produto. Endereço de E-mail: usado para especificar o endereço de E-mail do administrador.
<b>Def. Detecção de alimentação múltipla .</b>	Usado para ativar ou desativar a detecção de alimentação múltipla pela unidade ultrassônica. A Detecção de Alimentação Múltipla Ultrassônica permite configurar documento sobreposto ao detectar a espessura do papel entre os documentos. <b>Opção: Ligado/*Desligado</b>
<b>Function Lock (Bloqueio de funções)</b>	
<b>Digitalizar para USB</b>	Usado para habilitar ou desabilitar a função. Opção: *LIGADO/DESLIGADO
<b>Configurações de A+ Manager</b>	
<b>Configurações de A+ Manager</b>	Marque [ <b>Enable</b> ] (Habilitar) e em seguida digite o endereço IP de um servidor especificado para enviar o arquivo de registro do sistema para rápida resolução de problemas.
* : Predef. de fábrica	

Rede Usado para especificar as configurações de rede do produto.

Itens	Descrição								
<b>Com fio</b>									
<b>DHCP</b>	<p>Usado para especificar se o endereço IP do produto é atribuído por DHCP ou IP estático.</p> <p><b>Opção: Desligado, Ligado</b></p> <p>Se você tiver um servidor DHCP disponível na rede e o DHCP tiver sido ativado, o endereço IP, máscara de subrede, gateway e servidor DNS serão automaticamente dados.</p> <table border="1" data-bbox="619 562 1385 1010"> <tbody> <tr> <td data-bbox="619 562 847 685"><b>Endereço IP</b></td> <td data-bbox="847 562 1385 685">O endereço de Protocolo Internet (IP) atribuído ao seu computador pelo seu administrador de rede.</td> </tr> <tr> <td data-bbox="619 685 847 801"><b>Máscara de subrede</b></td> <td data-bbox="847 685 1385 801">O endereço de máscara de rede atribuído pelo seu administrador de rede.</td> </tr> <tr> <td data-bbox="619 801 847 887"><b>IP de Gateway</b></td> <td data-bbox="847 801 1385 887">O endereço de gateway IP atribuído pelo seu administrador de rede.</td> </tr> <tr> <td data-bbox="619 887 847 1010"><b>Servidor DNS</b></td> <td data-bbox="847 887 1385 1010">O Servidor de Nome de Domínio atribuído pelo seu administrador de rede.</td> </tr> </tbody> </table>	<b>Endereço IP</b>	O endereço de Protocolo Internet (IP) atribuído ao seu computador pelo seu administrador de rede.	<b>Máscara de subrede</b>	O endereço de máscara de rede atribuído pelo seu administrador de rede.	<b>IP de Gateway</b>	O endereço de gateway IP atribuído pelo seu administrador de rede.	<b>Servidor DNS</b>	O Servidor de Nome de Domínio atribuído pelo seu administrador de rede.
<b>Endereço IP</b>	O endereço de Protocolo Internet (IP) atribuído ao seu computador pelo seu administrador de rede.								
<b>Máscara de subrede</b>	O endereço de máscara de rede atribuído pelo seu administrador de rede.								
<b>IP de Gateway</b>	O endereço de gateway IP atribuído pelo seu administrador de rede.								
<b>Servidor DNS</b>	O Servidor de Nome de Domínio atribuído pelo seu administrador de rede.								
<b>Servidor de E-mail</b>									
Itens	Descrição								
<b>Servidor de E-mail</b>	Digite o endereço IP do seu servidor SMTP (servidor de E-mail).								
<b>SMTP Porta #</b>	Digite o número de porta do servidor SMTP. * 25								
<b>Método de Autenticação</b>	Selecione para habilitar o método de autenticação de E-mail.  <b>Opção: DESLIGADO, *LIGADO</b>								
<b>Criptografar</b>	Selecione o método de criptografia dos seus E-mails para o servidor de SMTP.  <b>Opção: * Nenhum, STARTTLS, SSL/TLS</b>								
<b>Nome de Login</b>	Digite o nome de login para autenticação SMTP.								
<b>Senha</b>	Digite o nome de login para autenticação SMTP.								

<b>Configuração LDAP</b>	
<b>Itens</b>	<b>Descrição</b>
<b>LDAP de autenticação</b>	Digite o endereço IP do seu servidor LDAP e o seu respectivo número de porta.
<b>Nova</b>	Estabelecer uma nova configuração LDAP. Digite o endereço IP e o número da porta do seu servidor LDAP, Nome de login e senha para acessar o servidor LDAP, e busca de informações.  <b>Obs.:</b> Marque informação de servidor LDAP com seu Administrador de Rede.
<b>Excluir</b>	Excluir uma configuração LDAP atual.
<b>Modificar</b>	Modificar as informações de uma configuração LDAP atual.
* : Padrão de Fábrica	

**Padrão de E-mail:** Usado para especificar as configurações padrão de digitalização do produto para E-mail.

As configurações padrão de digitalização incluem 5 guias que são Básica, Opção de E-mail, Configurações Avançadas, Ajuste de Layout. Para obter mais informações sobre as opções de cada guia, por favor, consulte a descrição de configuração da seção anterior – Digitalização e Envio de Documentos para Endereços de E-mail na página 30.

**Padrão de Arquivamento:** Usado para especificar as configurações padrão de digitalização do produto para arquivamento. As configurações padrão de digitalização incluem 5 guias que são Básica, Opção de E-mail, Configurações Avançadas, Ajuste de Layout. Para obter mais informações sobre as opções de cada guia, por favor, consulte a descrição de configuração da seção anterior – Digitalização e Envio de Documentos para uma Pasta de Rede, Flash drive USB ou Pasta Pública, na página 35.

**Perfil de Arquivamento:** Usado para configurar e gerenciar seus destinos de arquivo, incluindo FTP, FTPS, SMB, USB (um flash drive USB inserido), ou uma Pasta Pública (memória da máquina).

<b>Itens</b>	<b>Descrição</b>
<b>Adicionar</b>	Adicionar um novo perfil de arquivamento. Digitar informações sobre as guias <b>[Basic]</b> , <b>[Advanced Settings]</b> , <b>[Layout Adjustment]</b> ([básico], [configurações avançadas], [ajuste de layout]).  Para obter mais informações sobre as opções de cada guia, por favor, consulte a descrição de configuração da seção anterior – Digitalização e Envio de Documentos para uma Pasta de Rede, Flash drive USB ou Pasta Pública, na página 35.
<b>Excluir</b>	Excluir um perfil atual.
<b>Modificar</b>	Modificar um perfil atual.
<b>Nome da Pasta</b>	Usado para especificar o nome da pasta para o destino.

**Catálogo de Endereços:** Usado para criar ou editar o seu catálogo de endereços. As opções incluem Adicionar, Modificar, Excluir e Grupo.

**Atalho:** Usado para configurar o Atalho do produto exibido no Painel de Toque LCD.

Item	Descrição
<b>Destino</b>	Opção: USB Flash, Pasta Pública, FTP, SMB, E-mail. Opção: Nova, Editar, Excluir

**Gestão de Conta:** Usado para definir usuários e definir privilégios do usuário, inclusive usar a cópia, E-mail, nuvem ou função de arquivamento do produto ao atribuir um método de autenticação de conta.

Básico	
Itens	Descrição
<b>Habilitar Gestão de Segurança</b>	Marque para implementar segurança ao criar contas e habilitar autenticação LDAP.
<b>Habilitar Conta de Convidado</b>	Marque para permitir contas de convidado.
<b>Habilitar Autenticação LDAP</b>	Marque para habilitar a autenticação LDAP.
<b>Função Habilitar Padrão</b>	Marque os nomes das funções (Atalho, Nuvem, E-mail, Arquivamento, Digitalizar para PC, Modo AP, Scancast) permitidas de ser realizadas.
Lista de Contas	
Itens	Descrição
<b>Nova</b>	Configure uma nova conta. Digite o Nome de Usuário, Senha, Endereço de E-mail, marque as funções que podem ser realizadas e marque caso usando autenticação LDAP.
<b>Excluir</b>	Excluir uma conta atual.
<b>Modificar</b>	Modificar as informações de uma conta atual.

**Atualização de Firmware:** Obtenha o mais recente arquivo de firmware no web site (<http://www.avision.com>) primeiro. E em seguida clique em [**Browse**] (navegar) para localizar o arquivo no seu computador. Finalmente, clique em [**Update**] (atualizar) para atualizar o firmware mais recente ao produto.

## Configurações Personalizadas Apenas Via a Tela de Toque LCD

---

Existem algumas atividades que só podem ser definidas via a tela de toque LCD, por exemplo, o modo de serviço. O modo de serviço está configurado para providenciar salvar arquivo de registro do sistema, atualizar o firmware para resolução rápida de problemas.

### Acessando o Modo de Serviço

Para acessar o modo de serviço,

1. Na tela LCD do produto, selecione [**Settings**] (Configurações) e em seguida [**Service Mode**] (Modo de Serviço).
2. A tela de Modo de Serviço será exibida com as seguintes opções: [**FW Updated**] (FW Atualizado), [**Reset to Default**] (Redefinir para Padrão), [**Run-in Test**] (Teste de Funcionamento), e [**Save Log**] (Salvar Registro).

<b>FW Atualizado:</b>	<p>Siga estes passos para atualizar o firmware:</p> <ol style="list-style-type: none"><li>1. Localize o mais recente arquivo de firmware no web site (<a href="http://www.avision.com">http://www.avision.com</a>).</li><li>2. Armazene o arquivo de firmware no seu disco USB removível.</li><li>3. Conecte o disco USB removível na porta de disco USB da máquina.</li><li>4. Toque em [<b>FW Updated</b>] (FW Atualizado) para atualizar o arquivo de firmware.</li></ol>
<b>Redefinir para Padrão:</b>	<p>As opções incluem [<b>Reset Admin</b>], [<b>Reset Network Settings</b>], [<b>Reset Admin and Network</b>], [<b>Reset to Factory Default</b>] ([Redefinir Admin], [Redefinir Configurações de Rede], [Redefinir Admin e Rede], [Redefinir aos Padrões de Fábrica]).</p> <p>Redefinição de Admin: Redefinir o nome de usuário e senha de login da página web do produto.</p> <p>Redefinir as Configurações de Rede: Redefinir as configurações de rede para o padrão de fábrica.</p> <p>Redefinição de Administrador e de Rede: Redefinir tanto as informações de login como as configurações de rede para padrão.</p> <p>Restabelecer as Configurações de Fábrica: Reconfigurar todas as configurações para os valores padrão de fábrica.</p>

<b>Teste de Funcionamento:</b>	Para uso interno apenas.
<b>Salvar Registro:</b>	Conectar um disco USB removível na porta USB da máquina e toque em [ <b>Save Log</b> ] (salvar registro) para salvar o arquivo de registro de sistema.

## Ajustando o Brilho

Para ajustar o brilho na tela de LCD,

1. Na tela LCD do produto, selecione [**Configurações**] e em seguida [**Gestão de Dispositivo**].
2. Toque na opção [**Brilho**] e mova a barra de rolagem para a direita para aumentar o brilho ou para a esquerda para diminuir o brilho da tela de LCD.

## Selecionando Idioma

Para selecionar o idioma,

1. Na tela LCD do produto, selecione [**Configurações**] e em seguida [**Gestão de Dispositivo**].
2. Toque na opção [**Idioma**] e selecione seu idioma na tela de LCD. Escolha: Inglês, chinês tradicional, chinês simplificado, espanhol, português e hebraico.
3. Toque em [**Salvar**] para salvar as configurações.



## Configurações Personalizadas Apenas Via a Página Web do Produto

---

Existem algumas atividades que apenas podem ser definidas via a página web do produto. Por exemplo, algumas opções em [**Device Management**] (Gestão do Dispositivo), [**Import/Export**] (Importar/Exportar), e [**Public Folder**] (Pasta Pública). Como usar essas opções será descrito nas seções a seguir.

### Exportando e Importando Dados de Sistema

Facilmente gerenciar vários AN335W na rede, a máquina fornece um recurso útil para permitir que o administrador do sistema exporte os dados do sistema de um AN335W para um arquivo e em seguida importe esses dados para outros AN335W na rede.

Por exemplo, o catálogo de endereços, perfil de arquivamento e configurações padrão de sistemas de um AN335W podem primeiramente ser exportados para um arquivo como backup e em seguida importar esses arquivos para outros AN335W.

Siga o procedimento descrito abaixo para exportar e em seguida importar os seus dados de sistema.

Para exportar dados do sistema,

1. Na página web do produto, selecione [**Import/Export**] (Importar/Exportar).
2. Escolha os dados de sistema que você deseja exportar. Opção: Catálogo de Endereços, Perfil de Arquivamento, Configurações (Gerenciamento de Dispositivo, Servidor de E-mail/Servidor LDAP, Padrão de E-mail, Padrão de Arquivamento).
3. Selecione [**Export Now**] (Exportar Agora). Os dados de sistema selecionados serão exportados para um arquivo. Caso [**address book**] (Catálogo de endereços) estiver selecionado, um arquivo AN335W\_addressbook.csv será gerado. Caso [**filing profile**] (Perfil de arquivamento) ou [**settings**] (configurações) estiver selecionado, um arquivo AN335W\_profile.json ou AN335W\_setting será gerado...
4. Salve o arquivo exportado para o computador como um backup.

## Acessando a Pasta Pública

A máquina permite salvar a imagem digitalizada temporariamente na memória do produto e em seguida, acessar a imagem digitalizada via a página web do produto. Para acessar a imagem digitalizada, siga estes passos:

Para acessar a imagem digitalizada,

1. Na página web do produto, selecione [**Public Folder**] (Pasta Pública).
2. Uma caixa de diálogo de PIN aparecerá. Se desejar, digite o seu número PIN para acessar a pasta pública.
3. Selecione seu arquivo digitalizado em [**Public Folder**] (Pasta Pública) e clique em [**Download**] para baixar o arquivo para o seu computador.

Obs.: As imagens digitalizadas podem ser salvas na memória do produto por apenas 24 horas. Após 24 horas, os arquivos de imagem serão automaticamente removidos.

# 7 Utilização do Produto como um Scanner Regular

---

## Instalando o driver do scanner

### NOTA:

- Para certificar que o computador identifique o scanner corretamente, instale o driver do scanner antes no seu computador.
- O driver scanner contém os drivers TWAIN, ISIS e WIA. Após a instalação do driver do scanner estar completa, este scanner permite que você digitalize por uma interface TWAIN, ISIS, ou WIA. Inicie seu software de edição de imagem conforme com TWAIN para selecionar uma interface de usuário TWAIN ou WIA ou seu software ISIS para selecionar uma interface de usuário ISIS. Você também pode iniciar o Scanner da Microsoft e o Assistente da Câmera para digitalizar por uma interface de usuário WIA.

1. Coloque o CD-ROM dentro do seu driver de CD-ROM.
2. A instalação gráfica deve iniciar automaticamente. Caso não inicie, execute o "setup.exe".



### Conteúdo da instalação gráfica:

- **Install Scanner Driver:** Para se comunicar com o scanner é necessário a instalação do driver do scanner.
- **Install Button Manager V2:** Para usar [BM2 Air] função é necessário a instalação do Button Manager V2.
- **Instalar Virtual Scanner Link:** Para conectar seu computador ao scanner na rede, você precisa instalar a Network Setup Tool.

- **Instale AVScan X:** Para digitalizar e organizar o seu documento (s) de várias páginas, você pode instalar o aplicativo de software para gerenciá-los com facilidade e eficácia.
  - **View Manual:** Clique **“View Manual”** para visualizar ou imprimir o manual de usuário detalhado do scanner e do Button Manager respectivamente.
3. Clique em **Instalar Driver do Scanner** para instalar o driver do scanner e clique em **Instalar Button Manager V2** para instalar o Button Manager V2 em seu computador.

## Conectando no computador

### Por um Cabo USB

1. Conecte a ponta do cabo USB que tem o formato **quadrado** na porta USB do scanner. Conecte a **ponta retangular** à porta USB na parte traseira do seu computador.

---

Nota: O scanner é projetado com uma interface USB 3.2 Gen 1X1 para garantir a velocidade ideal. Se o computador estiver equipado com uma porta USB 3.2 Gen 1X1, certifique-se de conectar o scanner ao seu computador à porta USB 3.2 Gen 1X1, que é diferenciado na cor azul na parte de trás do seu computador. A porta USB 3.2 Gen 1X1 aumenta a sua velocidade de digitalização e também é compatível com USB 2.0 e USB 1.1.

---

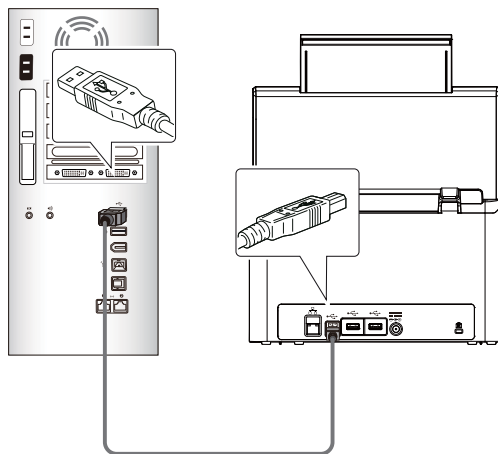

2. Ao seguir as instruções na tela, clique no botão **Seguinte** para continuar. Quando a tela de certificação aparecer, clique em **Continuar assim mesmo** para concluir a instalação.
3. Quando a caixa de diálogo **Terminar** aparecer, clique em **Finalizar**.

## Através de uma Rede Com Fios

1. Conecte uma extremidade do seu cabo Ethernet LAN em uma porta disponível do seu Hub da Ethernet.
2. Ligue a outra extremidade na porta **LAN** na parte traseira do produto.

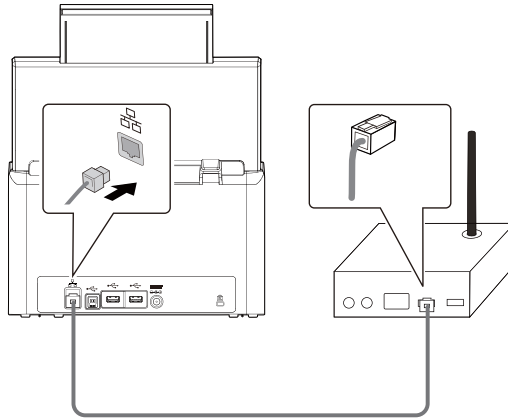

## Conexão com o Scanner de Rede

Antes de conectar o scanner de rede, certifique-se de que Virtual Scanner Link (Network Setup Tool) foi primeiro instalado em seu computador. A Network Setup Tool está incluída no CD do software fornecido.

1. Inicie o [Virtual Scanner Link] escolhendo **Iniciar > Todos os Programas > Scanner Virtual Avision > Virtual Scanner Link**. A janela principal será exibida e os scanners em sua rede serão pesquisados automaticamente. Em poucos segundos, o resultado, incluindo o modelo do scanner e o endereço de IP serão exibidos.

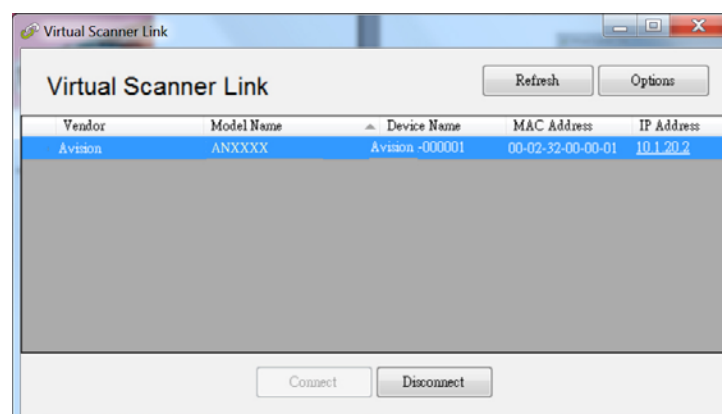

2. Escolha o scanner a que você deseja se conectar e, em seguida, pressione [**Conectar**]. Se a conexão for bem sucedida, uma marca de conexão será exibida como mostrado.

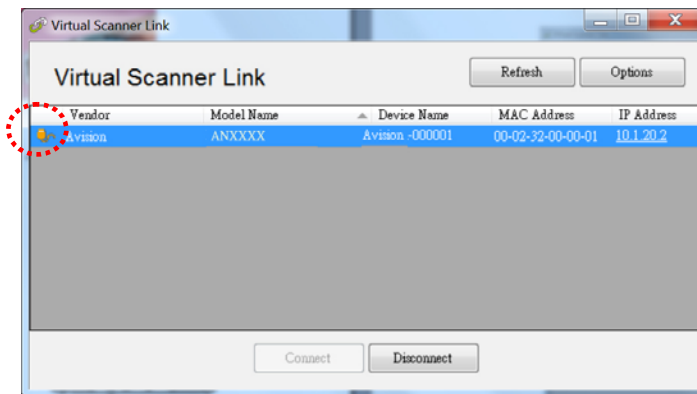

- Inicie o seu aplicativo de software compatível com TWAIN de edição de imagem como o Avision Capture Tool, escolhendo **Iniciar > Todos os Programas > Scanner Avision xxx > Avision Capture Tool** (xxx indica o modelo do seu scanner).

#### Nota:

- O scanner de rede pode ser usado por um usuário de cada vez. Se o scanner de rede estiver sendo usado por outro usuário, você será avisado com uma mensagem para conectar o scanner mais tarde. Quando o scanner está disponível, você também será avisado com uma mensagem para conectar o scanner e começar a digitalizar o documento.
- Se o scanner de rede não foi encontrado, é provável que o scanner e seu computador não estejam na mesma sub-rede. Neste caso, você pode atribuir um endereço de IP específico ao scanner para deixar o [Virtual Scanner Link] procurar automaticamente o scanner. Clique no botão [Opção], digite o seu endereço de IP no campo [Procurar Endereço] **(1)**, em seguida, clique no botão [+] **(2)** e, finalmente, clique em [OK] **(3)** para completar.

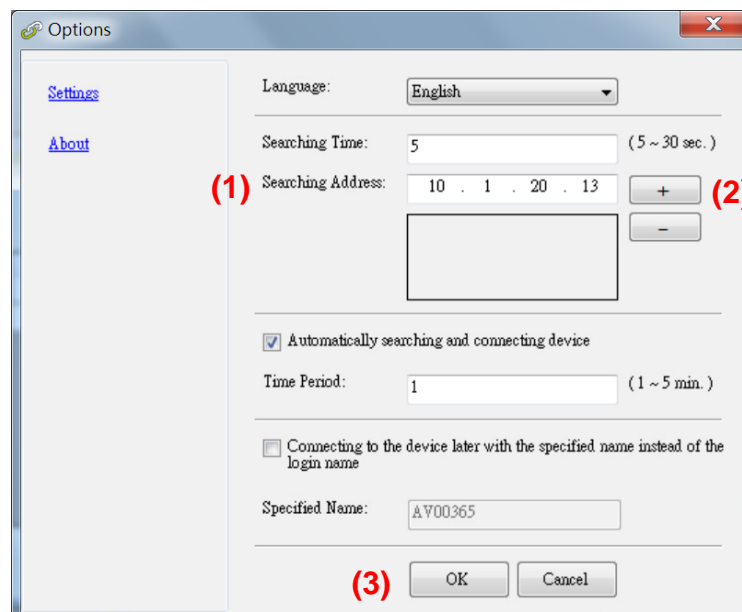

- Tempo de Busca: Quando o programa é iniciado, ele procura automaticamente o scanner na rede em 5 segundos (padrão). O tempo de busca pode ser alterado de um intervalo de 5 a 20 segundos.

- Se o programa [**Virtual Scanner Link**] foi fechado e, em seguida, aberto mais uma vez, o [**Virtual Scanner Link**] irá automaticamente procurar e conectar o scanner de rede a que já havia se conectado.
  - A conexão está sempre ativada, sem importar se o scanner entra no modo de suspensão ou se desliga e liga novamente. O VSL detectará automaticamente o scanner conectado anteriormente e se conectará novamente.
  - [**Pesquisando e conectando automaticamente o dispositivo**]: Marque esta opção e insira seu tempo (1 a 5 minutos) para permitir que o VSL se reconecte ao dispositivo a cada minuto especificado se o dispositivo tiver sido acordado durante o modo de suspensão ou se o dispositivo tiver sido desligado e ligado novamente.
  - [**Conectando o dispositivo com um nome especificado em vez de um nome de login**]: Marque esta opção e digite o nome desejado para o computador. No entanto, você precisa reconectar o dispositivo novamente para atualizar o status.
-

## Como Alternar para Outro Computador No Scanner De Rede

---

Siga estes passos para conectar o scanner de rede a outro computador na rede:

1. Ligue o scanner.
2. Assegure-se de que um cabo LAN (Ethernet) foi conectado ao scanner e que o Virtual Scanner Link (VSL) foi instalado no seu computador.
3. Inicie o [Virtual Scanner Link] escolhendo **Start>All Programs>Avision Virtual Scanner>Virtual Scanner Link**. A janela principal será exibida e os scanners em sua rede serão pesquisados automaticamente.
4. Na janela principal do VSL, conecte o scanner.
5. Abra o Button Manager 2 escolhendo Iniciar> Todos os Programas> Avision Button Manager.
6. Na tela do scanner, toque em [BM2 Air].

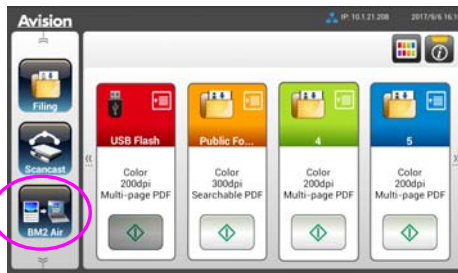

7. Uma lista de computadores (nomes de login) conectados ao scanner será exibida.

1. PC 1
2. PC 2
3. PC 3
4. PC 4

8. Selecionar o computador que deseja conectar. O Painel dos Botões será exibido.



9. Selecionar o número do botão ou o destino desejado.
10. O scanner começa a se alimentar do papel e a imagem digitalizada será enviada para o aplicativo ou destino especificado.



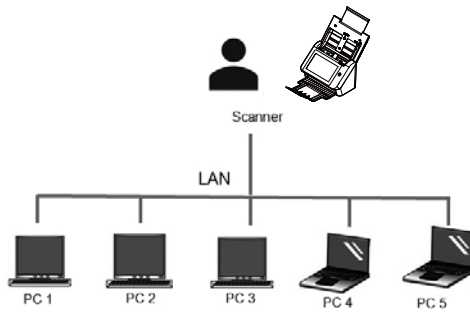

## Verificando a instalação do scanner

---

Para verificar se a instalação foi feita corretamente, Avision fornece um programa para facilitar os testes chamada "Avision Capture Tool". Com esta útil ferramenta é possível visualizar e realizar digitalizações. Através dela também é possível verificar a velocidade de digitalizações do scanner conforme o modelo.

O seguinte procedimento descreve como verificar a instalação do scanner. Caso a instalação esteja incorreta, verifique as seções anteriores para verificar se os cabos foram corretamente conectados e se o driver do scanner foi corretamente instalado.

Antes de começar, certifique-se que o scanner está ligado.

1. Selecione Iniciar>Programas>Avision xxx Scanner>Avision Capture Tool. (xxx: modelo do scanner)

A janela de seleção do modelo do scanner será exibida.

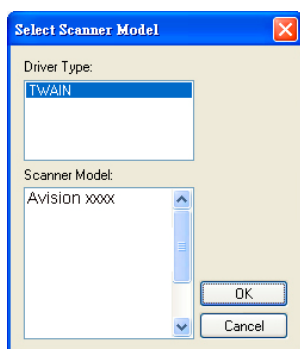

2. Selecione o tipo de driver e o modelo do scanner e clique OK. A seguinte janela do Avision Capture Tools será exibida.

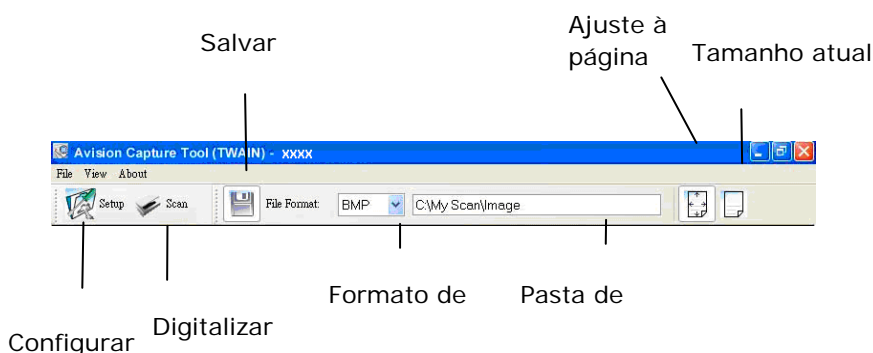



- Escolha o formato de arquivo desejado na caixa de “formato de arquivo” (Padrão é JPEG, outras opções incluem TIFF, MTIFF, PDF, MPDF, GIF e BMP). Os modelos suportados variam dependendo do modelo do scanner.
- Digite a pasta de destino no campo da “Pasta de armazenamento” (Padrão é C:\Documents and Settings\User Name\My Documents\My Scan\Image).

**Nota:** Caso não deseje salvar os documentos digitalizados, desmarque o botão de salvar pois ele está habilitado por padrão. Neste caso a visualização em miniaturas estará desabilitada e apenas a última imagem estará disponível para visualização.

- Clique no botão de configurações (  ) ou escolha Configurações a partir do menu Arquivo para exibir a janela de propriedades do scanner.

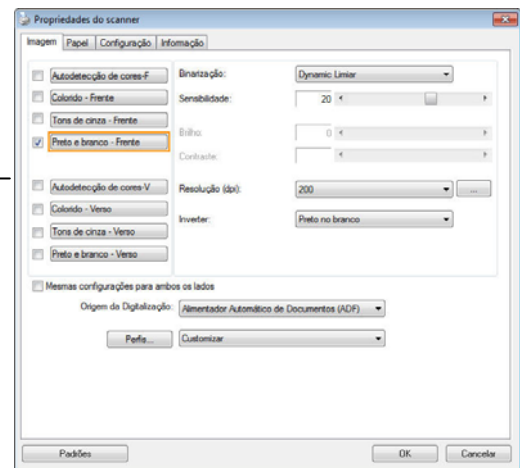
Janela de Propriedades do scanner



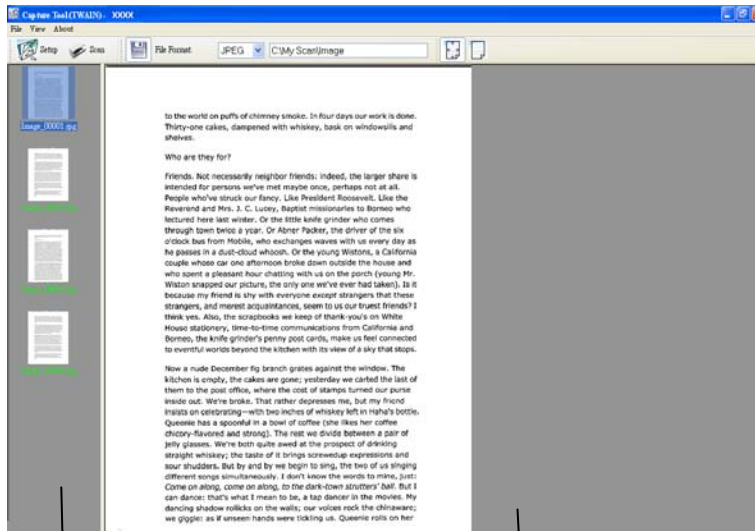

- Na Aba Imagem, escolha o tipo de imagem para digitalizar (Padrão é Frente p/b). Caso o modelo utilizado seja um scanner duplex, escolha Frente e Verso para digitalizar ambos os lados do documento.
- Clique OK para finalizar a janela das Propriedades do scanner (Para mais detalhes sobre a janela de Propriedades do scanner, veja o próximo capítulo, *Utilizando a caixa de diálogo do scanner*).
- Posicione o documento com a face voltada para baixo caso seja digitalizada pela mesa e com a face voltada para cima caso seja utilizado o ADF.
- Na janela de confirmação, clique no botão Digitalizar (  ) ou escolha Scan pelo menu Arquivo.
- O documento será digitalizado e aparecerá na tela. Após as imagens aparecerem, a verificação do scanner estará completa.



Miniaturas das

Visualização da  
imagem

11. A imagem poderá ser vista inteiramente na tela (botão ) ou em tamanho real (100%) (botão ) a partir da barra de ferramentas de visualização do lado direito.
12. Clique na caixa de Finalização ou em Encerrar a partir do menu Arquivo para finalizar o programa.

## Propriedades da Caixa de dialogo do scanner

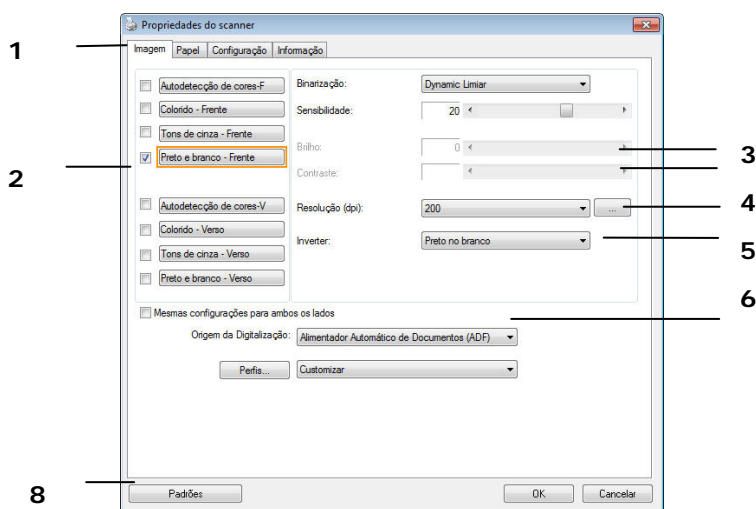

<b>1. Abas</b>	Escolha: Image (Imagem), Compression (Compressão), Color Dropout (Perda de Cor), Paper (Papel), Multi-Feed Detection (Detecção de Multi Alimentação), Preview (Visualização), Options (Opções), Settings (Configurações), Information (Informações).
<b>2. Aba Image</b>	Escolha o tipo de imagem e o lado que deseja digitalizar. Opções podem variar conforme modelo do scanner.
<b>3. Brilho</b>	Ajuste o nível de brilho entre -100 a +100.
<b>4. Contraste</b>	Ajuste o nível de contraste entre -100 a +100.
<b>5. Resolução</b>	Determina a qualidade da imagem digitalizada. O padrão é 200dpi.
<b>6. Inverter</b>	Reverse the color of your scanned image.
<b>7. Scan Source</b>	<b>Escolha:</b> ADF, Mesa, Mesa (Livro), Automático (varia conforme modelo do scanner).
<b>8. Padrão</b>	Restaura todos os valores nas abas para as configurações de fábrica.

## 8 Utilizando a caixa de diálogo do scanner

---

A caixa de diálogo Scanner Properties (Propriedades do Scanner) permite que você defina as configurações do scanner. Ela consiste de diversas janelas separadas por guias, e cada uma delas será descrita neste capítulo.

**Obs:** Neste capítulo, todas as opções estão disponíveis com base em um scanner duplex (dois lados). Se você comprou um scanner simplex (um lado), todas as opções estão disponíveis para um lado apenas.

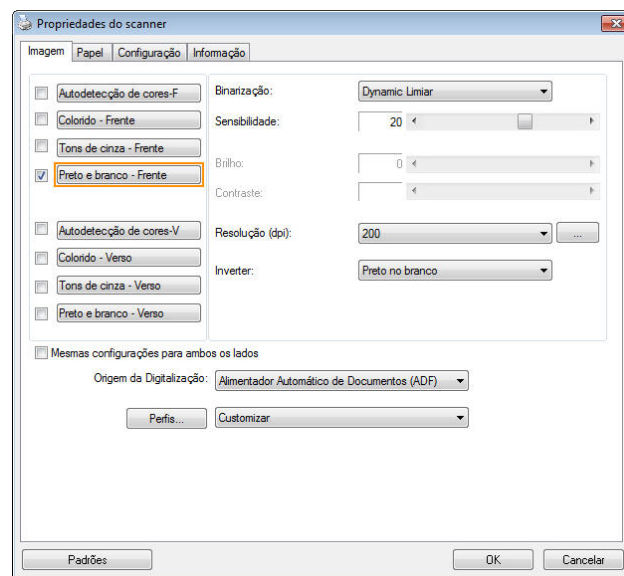

A caixa de diálogo Propriedades do Scanner

## Os botões da Caixa de Diálogo Propriedades do Scanner

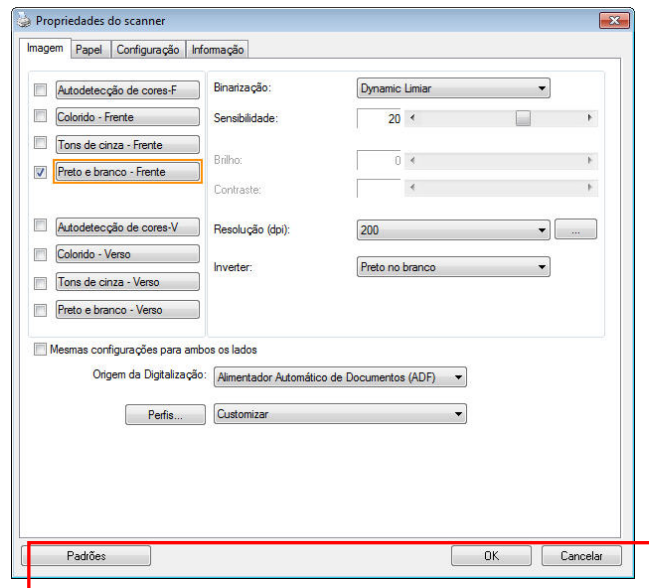

Os botões na caixa de diálogo Propriedades do Scanner

Botões	Descrição
<b>Padrões</b>	Clique no botão <b>Padrões</b> , as configurações padrão de fábrica serão exibidas em cada guia.
<b>Cancelar</b>	Clique no botão <b>Cancelar</b> para sair da caixa de diálogo de Propriedades do Scanner.

A tabela a seguir mostra as configurações padrão :

<b>Nome da guia</b>	<b>Configurações padrão</b>
<b>Imagem</b>	Imagem : P&B Frente Binarização : Limite Dinâmico Resolução : 200 dpi Inverter : Sem cor em Branco Fonte Digit. Alimentador de Documentos Automático Limite : Nenhum Brilho : Nenhum Contraste : Nenhum
<b>Compressão</b>	Nenhuma
<b>Remoção de Cor</b>	Nenhuma
<b>Papel</b>	Recorte : Automático Correção de Inclinação : Sim Orientação : Retrato Fora da margem:0.00 Unidade : Polegada
<b>Detecção de Alimentação Múltipla</b>	Nenhuma
<b>Visualização</b>	Nenhuma
<b>Opções</b>	Rotação em graus : Nenhuma Remoção de Página em Branco : Nenhuma Preencher Margem : Branco, 0 mm Opção de Controle de Imagem : Nenhuma
<b>Configuração</b>	Ativar Economia de Energia : Ativar, 15 minutos após última digitalização Exibir Progresso de Digitalização : Sim Exibir Mensagem de Aviso : Sim Salvar Configurações depois de fechar : Sim
<b>Impressão</b>	Impressão Digital



## Mostrar ou Ocultar as Abas

---

A caixa de diálogo [**Propriedades do Scanner**] é exibida por padrão nas três abas básicas - Image (Imagem), Paper (Papel), e Information (Informações). Para mostrar mais guias, clique no ícone [**Propriedades do Scanner**] para acessar mais configurações de digitalização.

Para exibir mais guias,

1. Clique no ícone [**Propriedades do Scanner**] () no canto superior esquerdo da tela, e escolha [**Aba**], para mostrar nomes de abas disponíveis. As abas disponíveis incluem Compression (compressão), Color Drop out (Remoção de cor), Preview (visualização), Rotation (rotação), Separation (separação), Multi-Feed (Multi-Feed), Options (opções), Settings (configurações), e Imprinter (gravador). (Note: as opções variam com base no modelo do seu scanner.)
2. Escolha a aba que deseja exibir. A aba selecionada será mostrada com uma marca de verificação e, em seguida, apresentada na caixa de diálogo [**Propriedades do Scanner**].
3. Para acessar as configurações, clique na aba selecionada na parte superior da caixa de diálogo [**Propriedades do Scanner**]. A página da aba atualmente selecionada será exibida.

Para ocultar uma janela de aba,

1. Clique no ícone [**Propriedades do Scanner**] () no canto superior esquerdo da tela, e escolha [**Abas**], para mostrar nomes de abas disponíveis.
2. Escolha a aba que deseja ocultar. Em seguida, a aba selecionada será ocultada na caixa de diálogo [**Propriedades do Scanner**].

Observação: As abas [**Imagem**] [**Papel**], e [**Informações**] não podem ser ocultadas uma vez que pré-programadas para ser exibidas por padrão.

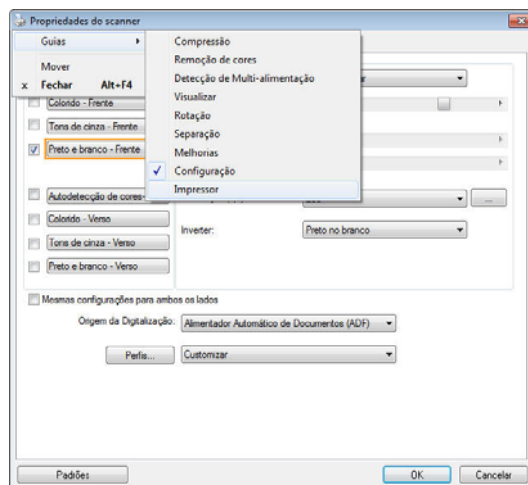

## A Guia Imagem

---

A guia Imagem permite que você selecione a frente e (ou) o verso de seu documento, o tipo de imagem e defina diversas configurações básicas de digitalização. Note que, excetuando a resolução, você pode definir configurações individuais de digitalização para a frente e para o verso do documento. Por exemplo, todas as configurações das guias Imagem, Compressão e Remoção de Cores podem ser definidas separadamente para frente e para o verso do documento. Entretanto, as configurações das guias Papel, Opções e Configurações devem ser definidas de maneira igual para a frente e o verso.

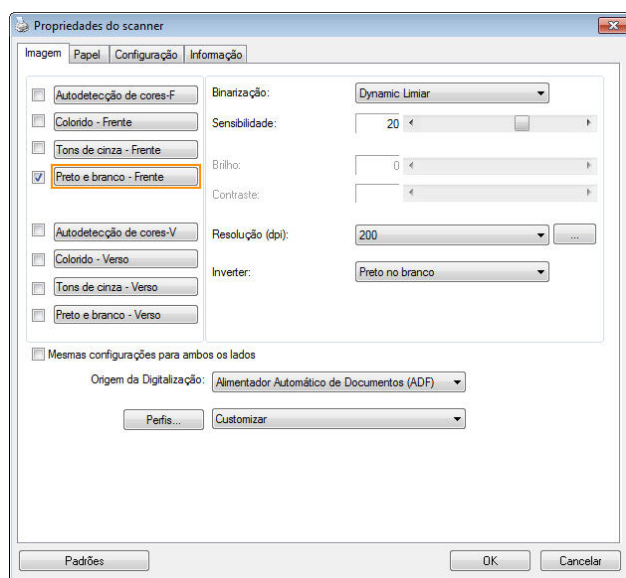



**A caixa de diálogo da guia Imagem**

## A CAIXA DE SELEÇÃO DE IMAGENS



Detecção automática de cores  
 Colorido - Frente  
 Tons de cinza - Frente  
 Preto e branco - Frente  
 Detecção automática de cores  
 Colorido - Verso  
 Tons de cinza - Verso  
 Preto e branco - Verso

A caixa **Seleção de Imagens** inclui as opções do tipo de imagem e do lado do documento. Se você desejar digitalizar os dois lados, frente e verso, de seu documento em cores, você pode marcar as duas - Front Color e Rear Color – ao mesmo tempo. Note que as opções variam baseadas no tipo de scanner.

### Exemplo 1 : Digitalizando um documento com os dois lados coloridos, digitalizar os dois lados em cores

<p> <input type="checkbox"/> Detecção automática de cores  <input checked="" type="checkbox"/> Colorido - Frente  <input type="checkbox"/> Tons de cinza - Frente  <input type="checkbox"/> Preto e branco - Frente  <input type="checkbox"/> Detecção automática de cores  <input type="checkbox"/> Colorido - Verso  <input checked="" type="checkbox"/> Tons de cinza - Verso  <input type="checkbox"/> Preto e branco - Verso                 </p>		
<p><b>Seleção Lado/ Seleção de Imagens</b></p>	<p><b>Frente</b></p>	<p><b>Verso</b></p>

### Exemplo 2 : Digitalizando um documento com os dois lados coloridos, um lado em P&B, o outro em cores

<p> <input type="checkbox"/> Detecção automática de cores  <input type="checkbox"/> Colorido - Frente  <input checked="" type="checkbox"/> Tons de cinza - Frente  <input type="checkbox"/> Preto e branco - Frente  <input type="checkbox"/> Detecção automática de cores  <input type="checkbox"/> Colorido - Verso  <input type="checkbox"/> Tons de cinza - Verso  <input type="checkbox"/> Preto e branco - Verso                 </p>		
<p><b>Seleção Lado/ Seleção de Imagens</b></p>	<p><b>Frente</b></p>	<p><b>Verso</b></p>

Tipo de Imagem)	Descrição
<b>Cor</b>	Selecione Color se deseja digitalizar uma imagem em cores como seu original colorido.
<b>Cinza</b>	Selecione Gray se o seu original contém realmente tonalidades de cinza.
<b>P&amp;B</b>	Selecione B&W se o seu original contém somente texto ou esboço a lápis ou à tinta.

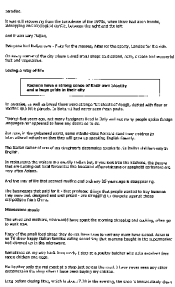

**P&B**



**Cinza**

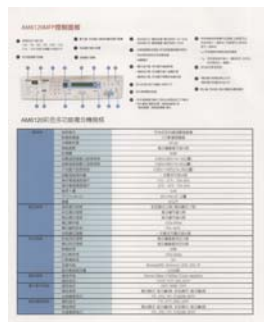

**Cores**

### Auto Detecção de Cor Frontal/Traseira:

Clique para detectar automaticamente e digitalizar a página frontal ou traseira do seu documento a cores em modo de imagem colorida. Se o seu documento é colorido, o escaner digitalizará automaticamente o documento em uma imagem à cores. Se o seu documento não tiver cores, você pode escolher o resultado em P&B ou Cinza a partir da opção Seleção Incolor. Esta opção é útil quando você tem um documento com mistura de cor e incolor.

Nota: Se você escolher Auto Detecção de Cor Frontal/Traseira, você não poderá especificar o modo de imagem da sua página traseira e vice-versa.

### Modos de Detecção de Cores Automático:

Se [Detecção de Cores Automática Frontal/Traseira] for selecionada, modos serão exibidos. **As escolhas incluem Normal, Ignorar Cor do Papel.** Para papel com cor de fundo, como faturas, escolher [Ignorar Cor do Papel] irá automaticamente remover a cor de fundo e melhorar a precisão da detecção.

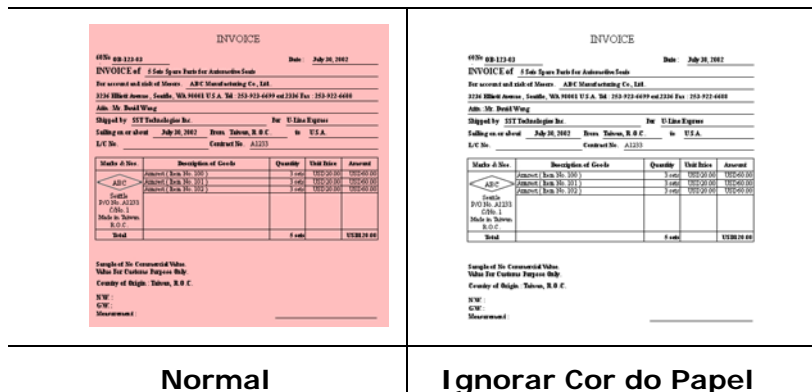

### Sensibilidade de Detecção Automática de Cores

Se os documentos contêm, na sua maioria, texto a preto e branco e pequenas quantidades de cores leves ou claras e não deseja que estas sejam reconhecidas como imagens de cor para poupar no tamanho do ficheiro, poderá reduzir o valor de sensibilidade, movendo a barra para a esquerda, de forma a deixar que estas imagens sejam detectadas como preto e branco. O valor varia de 1 a 100. A predefinição é 37.

<b>Standard</b>	IEEE 802.11 b/g/n standards compliant
<b>Wireless LAN</b>	1T1R Mode
<b>Frequency Range</b>	2.400 ~ 2.4835GHz ( subject to local regulations)
<b>Number of Selectable Channels</b>	802.11n: 20MHz/40MHz
	USA, Canada (FCC): 11 channels (2.412GHz~2.462GHz)
	802.11b/g: Europe (CE): 13 channels (2.412GHz~2.472GHz) Japan (TELEC): 14 channels (2.412GHz~2.4835GHz)
<b>Data Rate</b>	802.11n: up to 150Mbps 802.11b: 1, 2, 5.5, 11Mbps 802.11g: 6, 9, 12, 18, 24, 36, 48, 54Mbps
<b>Transmit Power(ERP)</b>	11n HT40 MCS7 : +13 dBm 11g OFDM: +15 dBm 11b CCK: +18 dBm
<b>Security</b>	WEP 64/128, TKIP, WPA, WPA2 mixed, 802.1x and 802.11i

Original

<b>Standard</b>	IEEE 802.11 b/g/n standards compliant
<b>Wireless LAN</b>	1T1R Mode
<b>Frequency Range</b>	2.400 ~ 2.4835GHz ( subject to local regulations)
<b>Number of Selectable Channels</b>	802.11n: 20MHz/40MHz
	USA, Canada (FCC): 11 channels (2.412GHz~2.462GHz)
	802.11b/g: Europe (CE): 13 channels (2.412GHz~2.472GHz) Japan (TELEC): 14 channels (2.412GHz~2.4835GHz)
<b>Data Rate</b>	802.11n: up to 150Mbps 802.11b: 1, 2, 5.5, 11Mbps 802.11g: 6, 9, 12, 18, 24, 36, 48, 54Mbps
<b>Transmit Power(ERP)</b>	11n HT40 MCS7 : +13 dBm 11g OFDM: +15 dBm 11b CCK: +18 dBm
<b>Security</b>	WEP 64/128, TKIP, WPA, WPA2 mixed, 802.1x and 802.11i

<b>Standard</b>	IEEE 802.11 b/g/n standards compliant
<b>Wireless LAN</b>	1T1R Mode
<b>Frequency Range</b>	2.400 ~ 2.4835GHz ( subject to local regulations)
<b>Number of Selectable Channels</b>	802.11n: 20MHz/40MHz
	USA, Canada (FCC): 11 channels (2.412GHz~2.462GHz)
	802.11b/g: Europe (CE): 13 channels (2.412GHz~2.472GHz) Japan (TELEC): 14 channels (2.412GHz~2.4835GHz)
<b>Data Rate</b>	802.11n: up to 150Mbps 802.11b: 1, 2, 5.5, 11Mbps 802.11g: 6, 9, 12, 18, 24, 36, 48, 54Mbps
<b>Transmit Power(ERP)</b>	11n HT40 MCS7 : +13 dBm 11g OFDM: +15 dBm 11b CCK: +18 dBm
<b>Security</b>	WEP 64/128, TKIP, WPA, WPA2 mixed, 802.1x and 802.11i

Sensibilidade: 1  
(Reconhecida como uma imagem a cores)

Sensibilidade: 100  
(Reconhecida como uma imagem em preto e branco)

### **Mesmas configurações para ambos os lados:**

Clique para aplicar as mesmas configurações de digitalização para ambos os lados de seus documentos. Depois de verificar esta opção, todas as configurações que você mudou serão automaticamente aplicada à parte dianteira e parte traseira. Por exemplo, se você escolher sua resolução ideal como 300 dpi, esta será aplicada tanto na frente quanto atrás de seu documento.

### **Other Image Options**

**Binarização** Este é o processo de conversão de uma imagem em escala de cinza ou em cores em uma imagem de dois tons. Existem muitos métodos diferentes de realizar essa conversão.  
**Opções: Limiar dinâmico, Processamento fixo, Meio tom 1~5, Difusão de erro.**

**Limite dinâmico (AD):** Selecionando **Limite dinâmico (AD)** para executar o modo aprimorado de recurso **Limite dinâmico**. No entanto, usar este modo pode diminuir a velocidade de sua digitalização.

**Limiar Dinâmico:** Selecionar **Processamento Fixo** permite que o scanner avalie de modo dinâmico de cada documento para determinar o valor do nível de limiar ótimo para produzir a mais alta qualidade de imagem. É usado para digitalizar documentos mistos contendo texto fraco, fundo sombreado ou cor de fundo com uma única configuração. Se Dynamic Threshold for selecionado, os itens Threshold (Limiar), Brightness (Brilho) e Contrast (Contraste) não estarão disponíveis.

#### **Sensibilidade de Limiar Dinâmico**

Ocasionalmente, a sua imagem digitalizada poderá conter pequenos pontos ou manchas. Para remover essas manchas, aumente o valor de sensibilidade, movendo a barra para a direita. O valor varia de 1 a 30. A predefinição é 20.

**Processamento Fixo:** Usado para documentos em preto e branco e outros de alto contraste. Um único nível é definido para determinar a transição para preto e branco. O limite é programável para todo o limite de densidade. O **Processamento Fixo** define o contraste em 0. Se **Processamento Fixo** for selecionado, o item Contraste não estará disponível.

**Meio tom:** Para além da visualização de imagens a preto e branco, a opção Halftone (Meio tom) permite-lhe ver a imagem com diferentes tons de cinza usando pontos de tamanhos diferentes. As imagens às quais esta opção foi aplicada ficam com um aspecto igual às que vemos nos jornais. **As opções disponíveis são: Meio tom 1, Meio tom 2, Meio tom 3, Meio tom 4, Meio tom 5.**

**Difusão de erro:** Esta opção é uma espécie de meio tom. A difusão de erro confere uma boa textura à imagem e torna o texto nas imagens mais legível do que se fosse usada a opção de meio tom.



Imagem à qual foi aplicada a função de meio tom



Imagem à qual foi aplicada a função de difusão de erro

**Limiar**

Usado para converter uma imagem em escala de cinza em uma imagem de duas tonalidades. O valor varia de 0 a 255. Um valor baixo de threshold produz uma imagem mais clara e pode ser usada para suavizar fundos e informações indesejadas. Um valor alto de threshold produz uma imagem mais escura e pode ser usado para auxiliar a reavivar imagens muito claras ou parcialmente apagadas.

Ajuste a configuração de threshold arrastando a barra deslizante de Threshold para a esquerda ou para a direita para conseguir a configuração de threshold desejada.



**200 dpi,  
Limiar:50,  
Brilho: 0**



**200 dpi,  
Limiar:100,  
Brilho: 0**

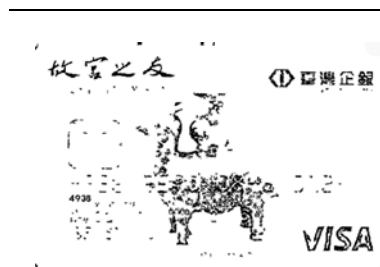

**Normal**



**Limite dinâmico (AD)**



## Cinzeno

**Tipo de Documento:** Opções: **Normal, Fotografia, Documento**

São proporcionadas três opções de tipo de documento quando selecciona a opção Cinzeno como tipo de imagem para o documento digitalizado. Opções:

Normal, Fotografia, Documento

- **Documento:** Seleccione o documento se o fonte de digitalização tiver apenas texto ou um misto de texto e gráficos uma vez que é uma configuração adequada para documentos empresariais tradicionais. Ao utilizar Documento, somente a opção de Limiar.
- **Fotografia:** Seleccione Fotografia se a fonte de digitalização contiver fotografias de forma a reproduzir as suas fotografias numa imagem cinzenta vívida. Ao utilizar Fotografia, as opções de Limiar e de Contraste não podem ser ajustadas.
- **Normal:** Ao utilizar **Normal**, as opções de Limiar, Brilho, e de Contraste podem ser ajustadas.

**Limiar:** Os valores variam entre 0 e 255. O valor predefinido é de 230. Um valor de limiar baixo produz uma imagem mais clara, e pode ser usado para esbater fundos e informações desnecessárias. Um valor de limiar elevado produz uma imagem mais escura, e pode ser usado para ajudar a recuperar imagens de fraca qualidade. Ajuste o valor de limiar arrastando a barras de deslocação do **Limiar** para a esquerda ou para a direita para o valor de limiar pretendido.

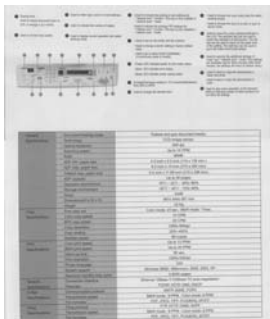

**Normal**

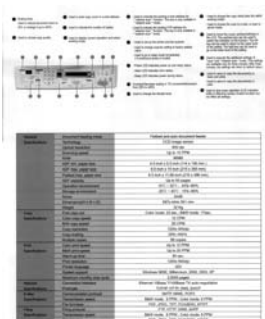

**Fotografia**

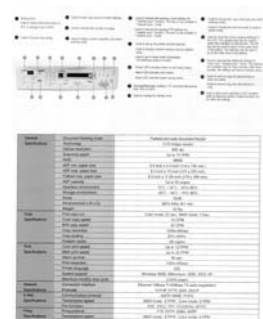

**Documento**  
**(Limiar: 230)**



**Normal**



**Fotografia**



**Documento**  
**(Limiar: 230)**

**Brilho** Ajuste a imagem para clara ou escura. Quanto maior o valor, mais clara a imagem. Arraste a barra deslizante para a direita ou para a esquerda para aumentar ou reduzir o brilho. O intervalo é de -100 a +100.

**Contraste** Ajuste o intervalo entre as sombras mais escuras e mais claras da imagem. Quanto maior o contraste, maior a diferença na escala de cinza. Arraste a barra deslizante para a direita ou para a esquerda para aumentar ou reduzir o contraste. O intervalo é de -100 a +100.

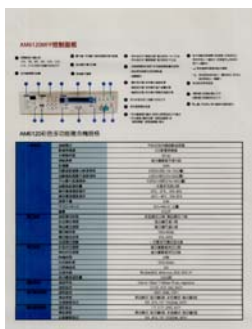

**Brilho: -50**

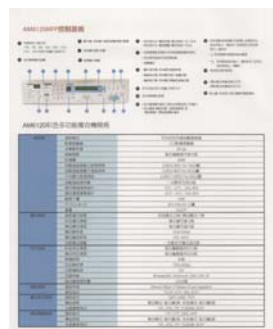

**Brilho: 0 (Normal)**



**Brilho: +50**

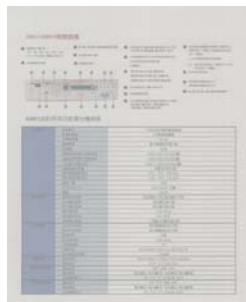

**Contraste: -50**

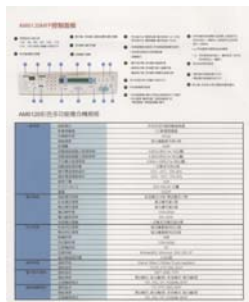

**Contraste: 0  
(Normal)**

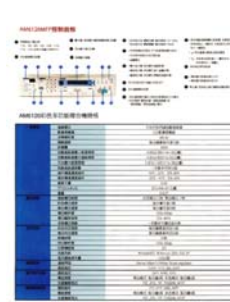

**Contraste: +50**

## Resolução

Um bom controle da resolução resulta em um bom detalhamento da imagem digitalizada. A resolução é medida por pontos por polegadas (dpi). Normalmente, quanto maior o número de dpi, maior a resolução e o tamanho do arquivo da imagem. Esteja ciente que maiores resoluções levam mais tempo para serem digitalizadas e precisam de mais espaço em disco. Para sua informação, um imagem em cores de tamanho A4 digitalizada a 300 dpi em modo True Color consome aproximadamente 25 MB de espaço em disco. Uma resolução mais alta (normalmente acima de 600 dpi) só é recomendada quando é preciso digitalizar uma área pequena em modo True Color.

Escolha um valor de resolução da lista de seleção. O valor padrão é 200 dpi. As resoluções disponíveis são 75, 100, 150, 200, 300, 400 e 600. Ou você pode escolher o valor desejado clicando na caixa do lado direito da lista de seleção e pressionar a seta para selecionar o valor desejado e então clicar no botão Add para incluir esse valor na lista de seleção. **Nota:** A resolução é de até 300 dpi se uma impressora ou um leitor MICR estiver ligado no scanner.



Resolução: 75 dpi



Resolução: 150 dpi

**Inverter** Inverte o brilho e as cores da imagem. A configuração padrão é Preto em fundo Branco. O modo Reverse (Inverso) é Branco em fundo Preto. Para imagens em cores, cada pixel será mudado para sua cor complementar sob o modo Invert.

**"I am not worthy to have you enter my**  
: that is God, I beg all my brothers - those w  
e who work manually, clerics and lay brothers  
ards being humble in all things; not to glorify  
r to become interiorly proud because of good w  
sometimes says or does in them or through t  
ord: "Do not rejoice... in the fact that the de  
: 10:20) Let us be firmly convinced of the fac

#### Preto no Branco

**"I am not worthy to have you enter my**  
that is God, I beg all my brothers - those w  
e who work manually, clerics and lay brother  
ards being humble in all things; not to glorify  
to become interiorly proud because of good w  
sometimes says or does in them or through t  
ord: "Do not rejoice... in the fact that the de  
10:20) Let us be firmly convinced of the fac

#### Branco no Preto

#### Fonte de Digitalização

#### Selecione:

- **Alimentador Automático de Documentos:** Usado para digitalizar muitas páginas.
- **Scanner de mesa:** Usado para digitalizar uma única página. Por exemplo, páginas de recortes de jornal, papéis com dobras ou ondulações.
- **Scanner de mesa (Livros):** Usado para digitalizar muitas páginas internas de livros.
- **Automática:** Permite que o scanner defina automaticamente a fonte de digitalização. Se **Automática** estiver selecionado e houver documentos tanto no alimentador automático de documentos (ADF) quanto no flatbed, então a fonte de digitalização será automaticamente definida para ADF. Se **Automática** estiver selecionado e só houver documentos no flatbed, então a fonte de digitalização será definida para flatbed.
- **Incorporação de Dois Lados em Uma Imagem:**

Nota: Esse recurso deve ser usado com um portador de folha. No que diz respeito sobre como colocar um documento com um Portador de Folha, consulte a Seção 4.6.2, Outras Seleções de Papel.

**Note que as opções variam dependendo do tipo de scanner.**

### **Incorporação de Dois Lados em Uma Imagem:**

Se você tiver um scanner com alimentação por página duplex e bandeja de entrada frontal, você poderá digitalizar um documento de tamanho A3 com um método inovador. Por isso, dobre seu documento de tamanho A3 em A4, e em seguida carregue o papel na bandeja frontal. Escolha a opção Incorporar Dois Lados a partir da Origem de Digitalização e em seguida o scanner poderá digitalizar ambos os lados do seu documento e incorporar duas imagens A4 em uma imagem A3.

---

**Nota:** Selecione [**Merge Two Sides (Mesclar dois lados)**] da opção [**Scan Source (Fonte de digitalização)**] da aba [**Image (Imagem)**] e o scanner pode digitalizar os dois lados de seu documento e mesclá-los em uma única imagem.

---

**Nota: Quando você selecciona Incorporar Dois Lados em Uma Imagem, a função Recorte ou Alimentação Múltipla será desativada.**

Se "Mesclar Dois Lados em uma Imagem" for selecionado, a sua escolha estará disponível incluindo "Mesclar Horizontalmente", "Mesclar Verticalmente", "Mesclar Verticalmente (Virar verso)". Se o verso do documento estiver de cabeça para baixo, escolha a opção "Mesclar Verticalmente (Virar verso)" e a parte de trás será girada automaticamente 180 graus e mesclada.

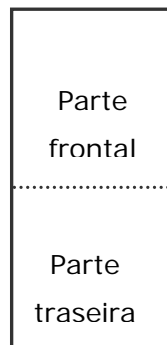

Mesclar verticalmente

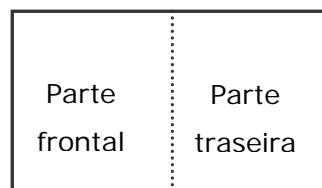

Mesclar horizontalmente

**Note que as opções variam dependendo do tipo de scanner.**

**Correspondência de Cores**

O propósito de Color Matching (Correspondência de Cores) é obter a cor precisa. Esta opção utiliza os parâmetros padrão (perfil ICC) para ajustar as cores da imagem.

**Opção: Nenhuma, Documento, Foto**

- **Nenhuma:** Escolha "None" (Nenhuma) para desabilitar essa função.
- **Documento:** Escolha "Document" (Documento) se o seu original contém puro texto ou uma mistura de texto e elemento gráfico, já que esta é a configuração ótima para documento comercial regular.
- **Foto:** Escolha "Photo" (Foto) se o seu original contém foto para reproduzir sua foto em cores vividas.



**Normal Cores**



**Após a Correspondência de**

## DIGITALIZANDO IMAGENS EM CORES

As seguintes opções estão disponíveis para digitalizar imagens em cores.

- Brilho
- Contraste
- Resolução
- Inverter

## DIGITALIZANDO IMAGENS EM ESCALA DE CINZA

As seguintes opções estão disponíveis para digitalizar imagens em escala de cinza.

- Brilho
- Contraste
- Resolução
- Inverter

## DIGITALIZANDO IMAGENS EM P&B

As seguintes opções estão disponíveis para digitalizar imagens em preto e branco.

- Binarização (Limiar Dinâmico)
  - Resolução
  - Inverter
- Ou
- Binarização (Processamento Fixo)
  - Limiar
  - Brilho
  - Resolução
  - Inverter

## EDITANDO PERFIS

A caixa de diálogo Propriedades do Scanner permite que você mude e salve suas configurações de digitalização mais usadas em um perfil. Você pode editar esses perfis renomeando ou excluindo.

### Para adicionar um novo perfil:

1. Personalize suas configurações. (Por exemplo, mude a resolução, tipo de imagem, método de recorte das margens, tamanho do arquivo de digitalização e outras configurações de digitalização).
2. Clique na guia Imagens e então selecione “Perfis” para fazer aparecer a caixa de diálogo “Edite seu Perfil”.

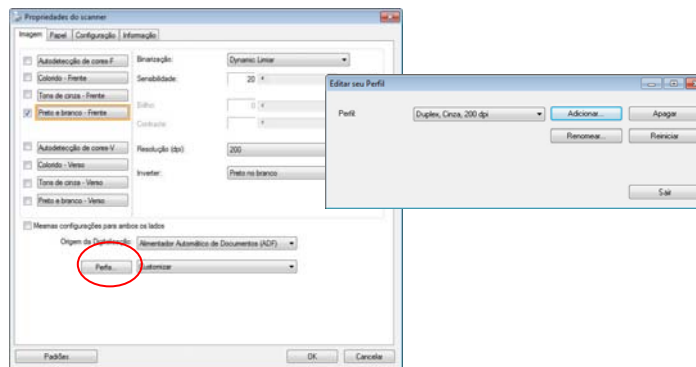

3. Clique em “Adicionar” para digitar o nome do perfil e depois selecione “Salvar”.

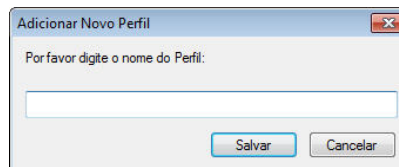

4. O novo perfil será salvo e exibido na lista de seleção de “Perfis”.



### Para carregar um perfil:

1. Na caixa de diálogo da guia Imagem, selecione o perfil desejado na lista de seleção "Perfis".

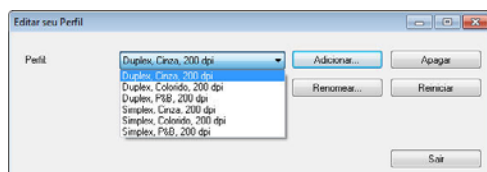

2. O perfil desejado será imediatamente carregado e exibido na caixa de diálogo Propriedades do Scanner.

### Para excluir um perfil:

1. Na caixa de diálogo da guia Imagem, clique em "Perfis" para fazer aparecer a caixa de diálogo Edite seu Perfil.
2. Selecione o perfil que deseja excluir da lista de seleção.

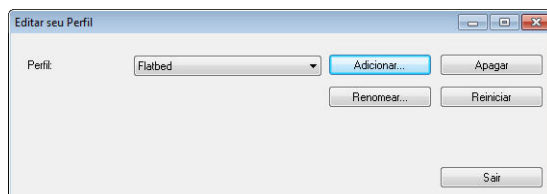

3. Clique em "Excluir". A mensagem de confirmação "Tem certeza que deseja excluir este perfil?" irá aparecer.
4. Selecione "Sim" para excluir ou "Cancelar" para sair.

### Para renomear um perfil:

1. Na caixa de diálogo da guia Imagem, clique em "Perfis" para fazer aparecer a caixa de diálogo Edite seu Perfil.
2. Selecione o perfil que deseja renomear da lista de seleção e então clique no botão Renomear.

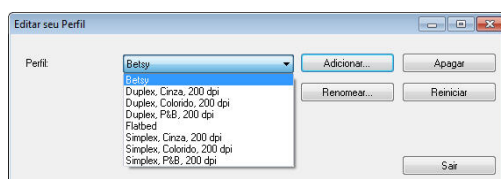

3. Digite o novo nome do perfil.

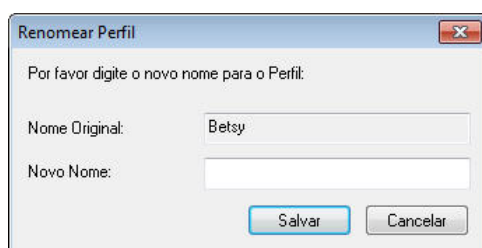

4. Selecione "Sim" para renomear ou "Cancelar" para sair.

**Nota:**

- Os perfis padrão pré-definidos incluem Flatbed, Simplex-P&B, 200 dpi, Simplex-Cinza, 200 dpi, Simplex-Cor, 200 dpi, Duplex-P&B, 200 dpi, Duplex-Cinza, 200 dpi, Duplex-Cor, 200 dpi. Se você possuir um scanner simplex ou um scanner sheetfed, as opções duplex e flatbed não estarão disponíveis.
- Se qualquer configuração de um perfil atual foi alterada, um sinal [\*] será marcado antes do nome do perfil atual, por exemplo, [\* Duplex, Cor, 200 dpi]. Se desejar, clique no botão [OK] ou [Digitalizar] e uma caixa de diálogo serão solicitados que você salve o novo perfil.

## A Guia Compressão

---

A guia Compressão (Compressão) permite a compressão da sua imagem digitalizada e a escolha do nível de compressão. Imagens de dois tons são normalmente comprimidas usando o padrão CCITT, chamado Group 4 (G4). Imagens coloridas e em escala de cinza são freqüentemente comprimidas usando a tecnologia JPEG. Mova a barra deslizante **Qualidade JPEG** para a direita ou para a esquerda para aumentar ou reduzir o nível de compressão. Note que quanto maior o nível de compressão, mais baixa a qualidade da imagem. O padrão é 50%.

Note que a compressão depende do seu aplicativo de edição de imagens. Se o seu aplicativo de edição de imagens não suportar o tipo de formato de compressão, então ou uma mensagem de aviso irá aparecer ou a qualidade de imagem do arquivo comprimido não será aceitável.

JPEG (Joint Photographic Editor Group). Esse grupo desenvolveu e emprestou seu nome a um padrão de compressão de arquivos de imagens coloridas ou em escala de cinza que é amplamente usado por scanners e softwares de aplicativos. Em sistemas baseados em Windows da Microsoft, um arquivo com a extensão .jpg foi normalmente comprimido usando esse padrão.

Para digitalizar imagens em cores ou em escala de cinza, as seguintes opções de compressão estão disponíveis:

- None
- JPEG

Para digitalizar imagens em P&B, as seguintes opções de compressão estão disponíveis:

- Nenhuma
- G4

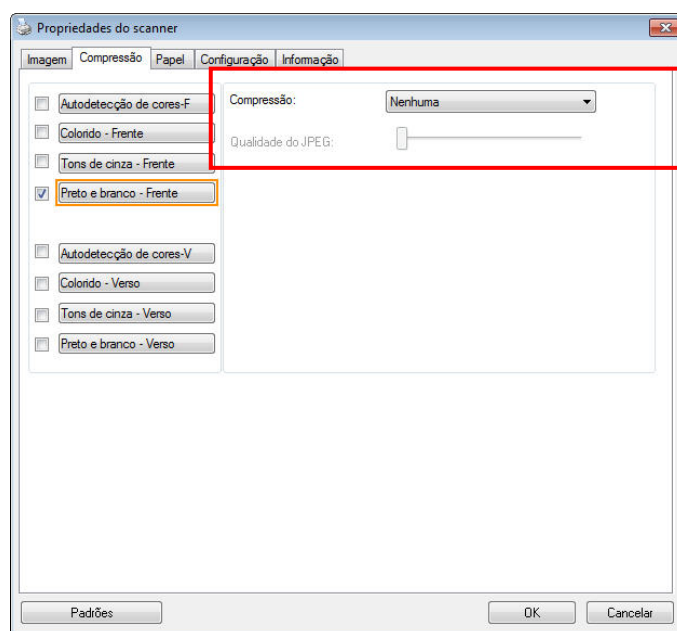

A caixa de diálogo da guia Compressão

# A Guia Remoção de Cores

---

## SELEÇÃO DE REMOÇÃO DE CORES

A aba [Perda de Cor] permite que você selecione verde, vermelho, azul, ou uma cor de sua escolha para remover os detalhes da cor selecionada a partir de uma imagem digitalizada. Este recurso é usado para dar mais nitidez ao seu texto ao usar software OCR (Optical Character Recognition). Note que este recurso se aplica apenas à imagem cinza ou preta e branca.

**Escolha: Nenhum, Automático, Remover Vermelho, Remover Verde, Remover Azul, Personalizado**

- **Nenhum:** Não remove nenhuma cor.
- **Automático:** Gera automaticamente a imagem com os detalhes da cor primária removidos.
- **Remover Vermelho/Remover Verde/Remover Azul:** Gera a imagem com os detalhes da cor primária removidos.
- **Personalizado:** Especifique a cor que você deseja remover, digitando seu RGB valor (vermelho, verde e azul), respectivamente.

### Opções Avançadas:

- **Modo de Qualidade:** Faixa: 0~20. Padrão: 10  
Quando [Modo de Qualidade] é selecionado, você pode determinar a cor a ser descartada usando o botão deslizante [Filtrar Limite]. Um valor menor irá remover mais da cor selecionada, enquanto um valor maior vai deixar mais da cor selecionada.
- **Modo Normal:** Usar uma configuração otimizada para determinar a cor.

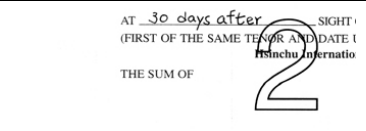
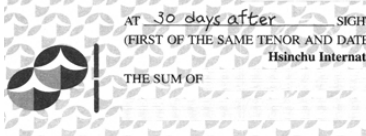
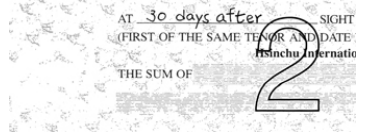
	
Original	Automático/Remover Verde (modo normal)
	
Remover Verde (modo normal)	Remover Verde (modo de qualidade: Limite: 18)

Visualizar o resultado de perda de cor:

Para visualizar o resultado de perda de cor, por favor siga estes passos:

1. Clique no ícone **[Propriedades do Scanner]** () no canto superior esquerdo da tela, e escolha **[Aba]**, para mostrar nomes de abas disponíveis.
2. Escolha **[Visualizar]** para mostrar a guia Visualizar.
3. Clique na guia **[Visualizar]** para abrir a página Visualização.
4. Coloque o documento no scanner e clique no botão **[Visualizar]** para obter uma imagem de visualização.
5. Na aba **[Imagem]**, clique em modo de imagem **[Cinza]** ou **[Preto e Branco]**, em seguida, escolha **[Personalizado]** na aba **[Perda de Cor]**. Um botão **[Visualizar janela]** será exibido.
6. Clique no botão **[Visualizar janela]** para abrir a janela de **[Visualização]** com a imagem visualizada.
7. Mova o cursor sobre a imagem de visualização. O cursor do seu mouse se torna agora um conta-gotas.
8. Clique para selecionar uma cor que você deseja remover.
9. Clique e segure o botão do mouse para exibir o resultado após remover a cor especificada. Se o resultado for satisfatório, clique em **[OK]** para fechar a janela de Visualização.



A Janela de Visualização

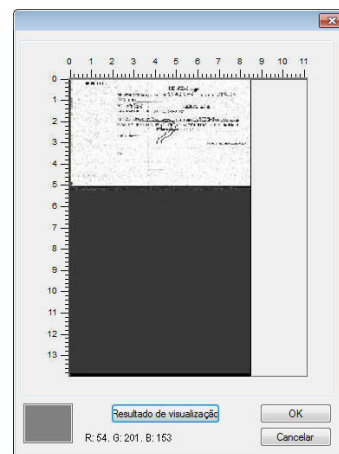

O resultado de perda de Cor

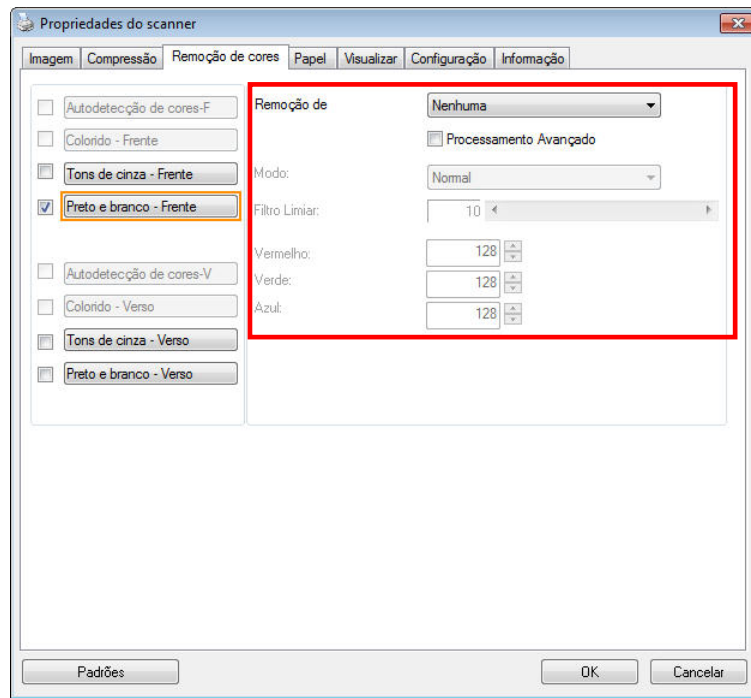

### A caixa de diálogo Remoção de Cores

Para seleccionar uma cor na paleta de Cor,

1. Clique na guia Color Dropout (Perda de cor) na caixa de diálogo Scanner Properties (Propriedades do scanner).

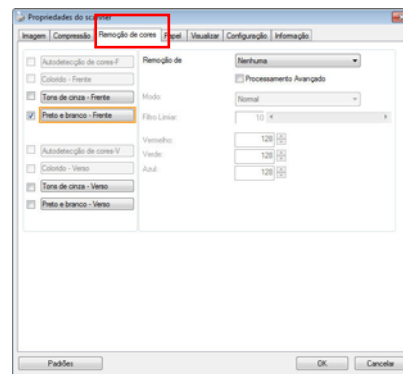

2. Escolha Gray (Cinza) ou B&W (PB) da caixa Image Selection (Seleção de imagens) e clique em "Custom" (Personalizar) do menu suspenso Color Dropout (Perda de cor). A Paleta de cor aparece.

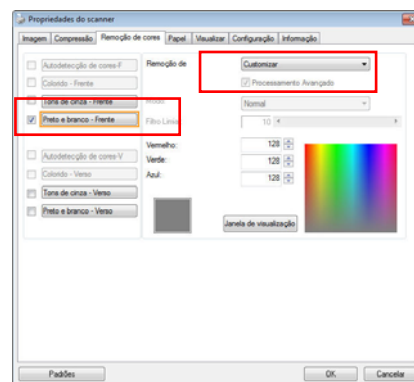

3. Mova o cursor sobre a paleta.  
O cursor se torna uma cruz.

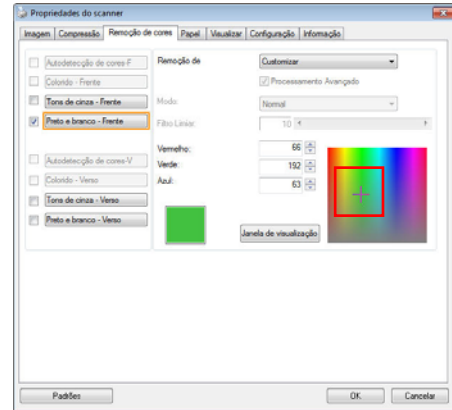

4. Clique para escolher uma cor Os valores RGB são alterados simultaneamente.

## A Guia Papel

A guia Papel permite definir valores relacionados à saída da imagem [i.e., Auto Crop ou não (Recorte Automático), Scan Area (Área Digitalizada), OverScan (Digitalização fora da Margem), Multi-Feed Detection (Detecção de Alimentação Múltipla)].

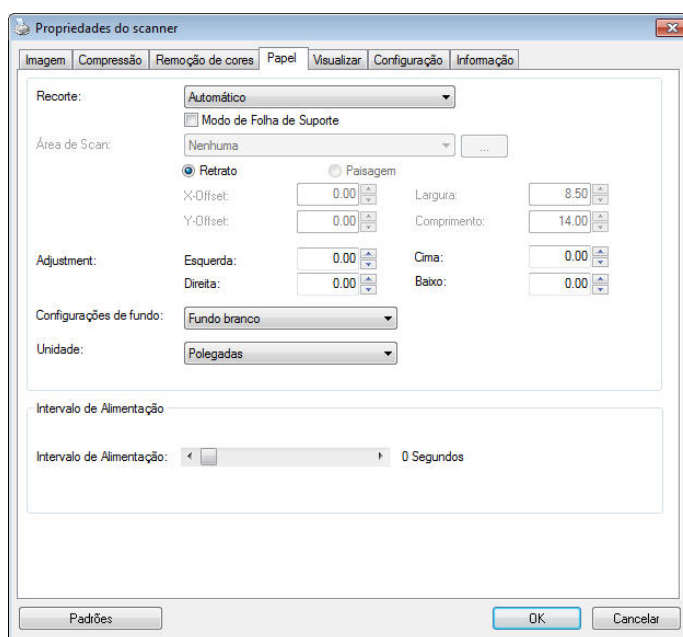

A caixa de diálogo da guia Papel

### RECORTE

O Recorte permite que você capture uma parte do documento que está sendo digitalizado. **Opções: Automática, Automático (36"), Fixo para Transporte, Relativo ao Documento, EOP (End of Page) Detection (Detecção de Fim de Página), Múltiplo Automático.**

Opções	Descrição
<b>Automática</b>	Ajusta automaticamente a janela de recorte de acordo com diferentes tamanhos de documento. Use esta opção para grupos de documentos de tamanhos variados.
<b>Automático (36")</b>	Automático a janela de recorte de acordo com o comprimento do documento de até 36" (o comprimento máximo aceitável varia em função do modelo de scanner).  Nota : A disponibilidade da função depende do tipo de scanner.



<b>Fixo para Transporte</b>	Este recurso permite que você defina a área ou zona a ser trabalhada. Use para grupos de documentos do mesmo tamanho. Se selecionar esta opção, poderá usar as teclas de seta para definir os valores das distâncias x e y, largura e comprimento e redefinir a área digitalizada. A janela de exibição irá mostrar a localização da imagem conforme os valores forem alterados.
<b>EOP (End of Page) Detection</b> <b>(Detecção de Fim de Página)</b>	Este recurso permite que você defina a área ou zona a ser trabalhada. Use para grupos de documentos da mesma largura mas de comprimentos diferentes. Se selecionar esta opção, você poderá usar as teclas de seta para definir os valores das distâncias x e y, largura e comprimento e redefinir a área digitalizada. A janela de exibição irá mostrar a localização da imagem conforme os valores forem alterados.
<b>Múltiplo Automático</b>	Esta opção permite que você coloque documentos de diversos tamanhos tais como fotos, ID ou cartões comerciais no scanner de mesa (se disponível) e permite que você crie imagens múltiplas individualmente cortadas numa digitalização. Nota: Para criar corretamente imagens múltiplas verifique se tem pelo menos 12mm (0,5") de espaço entre cada documento.
<b>Relativo ao Documento</b>	Esta opção permite que você recorte diferentes áreas em seus documentos e gere essas imagens em P&B, Cinza ou Coloridas, separadamente. Por exemplo, existem aplicações onde é necessário que você armazene todo o documento em P&B e uma parte do documento em cores para poupar espaço de armazenamento. Isto é útil para documentos onde uma fotografia ou assinatura apareça em uma mesma área como currículos, etc.

As seguintes opções só estão disponíveis quando **Fixo para Transporte** estiver selecionado.

- **Distância X** — a distância da extremidade esquerda do scanner até a margem esquerda da área de digitalização.
- **Distância Y**— a posição desde a extremidade superior do documento até a extremidade superior da área de digitalização.
- **Largura** — a largura da área de digitalização.
- **Comprimento** — o comprimento da área de digitalização.
- **Centro** — automaticamente calcula a distância x para centralizar a alimentação baseada no tamanho do documento selecionado.
-  — desloca a área a ser digitalizada clicando na tecla de setas, conservando o tamanho da digitalização. Visualize o resultado na janela de exibição.

A opção de Ajuste está disponível quando **Automático** for selecionado.

**Ajuste** -Adiciona um valor de margem positiva / negativa antes / depois ou para a esquerda / direita da imagem.

O ajuste é utilizado quando o alimentador automático de documentos é utilizado. Ajuste reduz a possibilidade de corte dos cantos em imagens distorcidas. Para definir os valores de ajuste, use os botões Cima/Baixo para selecionar onde você deseja aplicar os valores de Ajuste: Cima /Baixo ou Esquerda /Direita, e em seguida, selecione a quantidade de polegadas /mm /pixels aplicadas. Selecionar um valor dentro do intervalo de 1.00 ~ -1.00.

**Relativo ao Documento:** (usado para lotes de documentos do mesmo tamanho)

Esta opção permite que você recorte diferentes áreas em seus documentos e gere essas imagens em P&B, Cinza ou Coloridas, separadamente. Por exemplo, existem aplicações onde é necessário que você armazene todo o documento em P&B e uma parte do documento em cores para poupar espaço de armazenamento. Isto é útil para documentos onde uma fotografia ou assinatura apareça em uma mesma área como currículos, etc.

O procedimento a seguir descreve como reproduzir o documento inteiro em P&B e uma parte do documento (figura) em cores.

1. Na guia Papel, selecione "Relativo ao Documento" ou "Fixo para Transporte" na opção Recorte.
2. Selecione o tamanho de escaneamento na opção Área de Escaneamento. O tamanho de escaneamento selecionado será exibido em uma caixa retangular vermelha. Este também é o tamanho de escaneamento de todo o documento. (Por exemplo, ISO A5. Se você não selecionou uma área de escaneamento e deixou a seleção em Nenhuma, então a área padrão será o tamanho máximo do scanner).

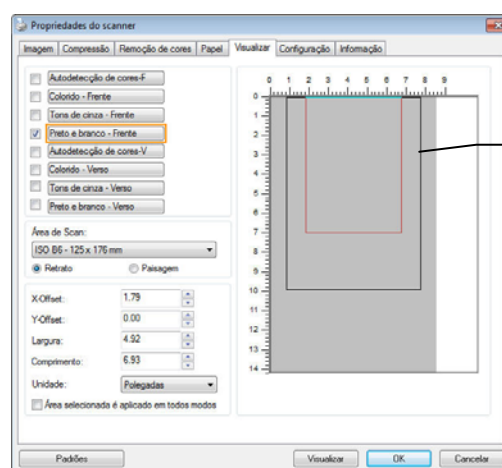

Caixa  
retangular  
vermelha

3. Clique na guia Visualização para exibir a janela de Visualização. Uma caixa retangular preta aparece para indicar o tamanho máximo de escaneamento que você acabou de selecionar.

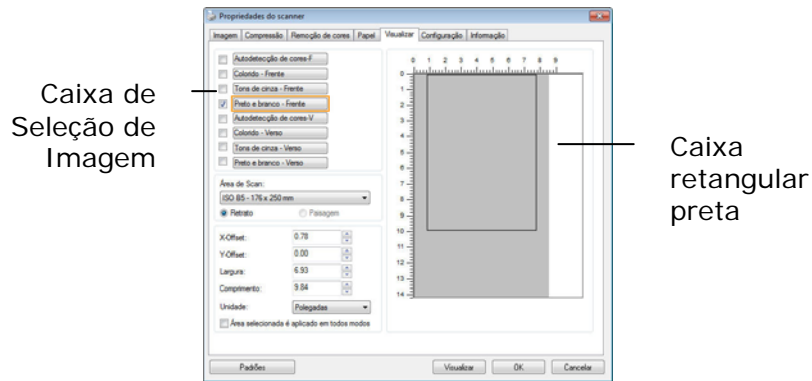

4. Clique no botão Visualizar para ver a imagem inteira em baixa resolução para recortar corretamente a área relativa ao documento.

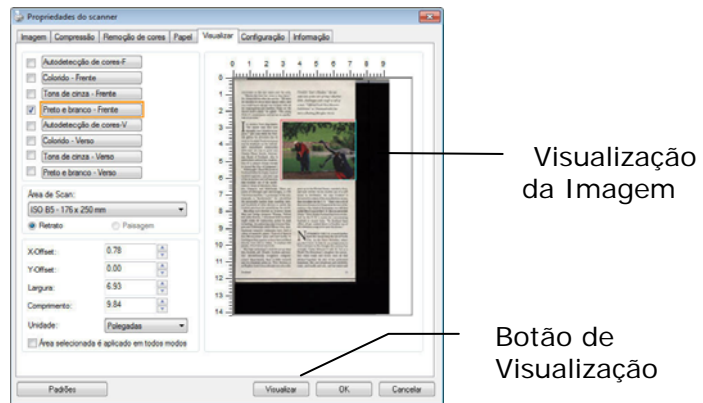

5. Selecione o tipo de imagem da caixa de Seleção de Imagem. A imagem selecionada irá aparecer na cor destacada. (Por exemplo, Front Color).
6. Coloque o cursor na Janela de Visualização e clique no botão direito do mouse. Um sinal de cruz irá aparecer como ilustrado. Crie seu tamanho relativo de escaneamento diagonalmente arrastando com o botão esquerdo do mouse até o tamanho desejado de escaneamento. A área selecionada irá aparecer dentro de uma caixa vermelha como ilustrado.

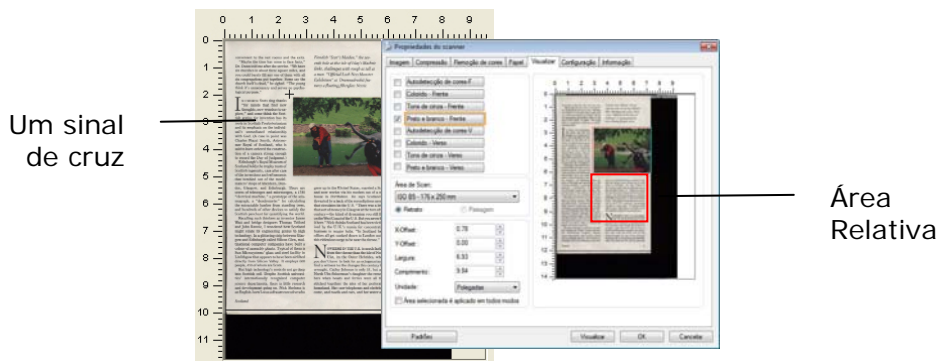

- Confira a imagem em P&B na caixa de Seleção de Imagem para escanear todo o documento.
- Clique no botão Escanear para iniciar o escaneamento do documento em dois tipos e tamanhos diferentes de imagem. (Veja o resultado abaixo.)

convenient to the rest rooms and the exits.  
"Maybe the time has come to fix that,"  
Dr. Dunn told me after the service. "We have  
its church in about three square miles, and  
you could hardly fill any one of them with all  
its congregations put together. Some say the  
church itself is dead," he sighed. "The young  
think it's unnecessary and serves no practical  
purpose."

**I**f criticism Scottish sing thanks  
for a minute that find new  
L. Douglas, new wonders to explore,"  
and some think the Scottish  
gratia for invention has its  
roots in Scottish Presbyterianism  
and its emphasis on the individual's  
unwavering relationship  
with God. (A cousin in point was  
Charles Stuart Murray, Administrator  
Royal of Scotland, who is  
said to have ordered the construction  
of a canon strong enough  
to resist the Day of Judgment.)  
Edinburgh's Royal Museum of  
Scotland holds the treasury room of  
Scottish ingenuity, case after case  
of the inventions and refinements  
that tumbled out of the model-  
maker's shops of Aberdeen, Dundee,  
Glasgow, and Edinburgh. There are  
scores of odometers and microscopes, a 1740  
"metrical machine," a prototype of the anemometer,  
a "windmill" for calculating the extractable  
lumber from standing trees, and hundreds  
of other devices to satisfy the Scottish  
preference for quantifying the world.  
Beall's such thinkers as inventor James  
Watt and bridge designer Thomas Telford  
and John Brown, I wondered how Scotland  
might relate its engineering genius to high  
technology. In a glittering city between Glasgow  
and Edinburgh called Silicon Glen, multinational  
computer companies have built a  
colony of assembly plants. Typical of them is  
Sun Microsystems' glass-and-steel facility in  
Linthgow that appears to have been lifted  
directly from Silicon Valley. It employs 600  
people, 400 of whom are Scots.  
But high technology's roots do not go deep  
into Scottish soil. Despite Scottish universities'  
internationally recognized computer  
science departments, there is little research  
and development going on. Nick Shillone is  
an English-born Lotus software executive who

*Friendship "Scott's Maiden," the new  
each hole at the side of Lady's Meadow  
links, challenges with rough as tall as  
a man. "Official Loch Ness Monster  
Establishment" at Dunrobin Park features  
a floating fiberglass Nessie.*



O documento inteiro em P&B

A área relativa colorida

## OUTRAS SELEÇÕES DE PAPEL

### Modo de Folha de Suporte:

Marque esta opção para cortar automaticamente a janela de digitalização de acordo com o tamanho do documento quando em leitura não-padrão do documento (frágil, tamanho irregular documento) com uma folha de transporte (opcional).

### Carregamento de Documentos Usando uma Folha de Transporte

Uma Folha de Transporte é uma folha de plástico utilizada especificamente para carregar documento não-padrão no scanner. Ela permite que você digitalize documento que não pode ser lido de modo regular. Além disso, os documentos maiores que tamanho A4, como A3 e B4, podem ser lidos dobrando pela metade, inserindo dentro da Folha de Transporte, e digitalizando no modo duplex. Você também pode digitalizar documentos que podem ser danificados com facilidade, como é o caso das fotografias, documentos de tamanho irregular ou que são difíceis de carregar diretamente como recortes.

## Para carregamento de documentos usando uma Folha de Transporte,

### Para documentos maiores do que A4/Carta, como A3

- Dobre a folha a ser digitalizada no meio.
- Dobre a folha com firmeza e suavize as rugas. Caso contrário, a folha pode ficar distorcida durante a leitura.

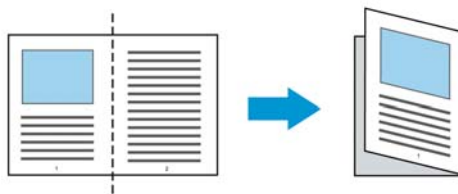

- Abra a Folha de Transporte e coloque o documento dentro.

Alinhe a parte superior do documento na parte superior da Folha de Transporte (a área impressa).

### Para documentos maiores do que A4/Carta, como A3

Alinhe a parte superior do documento na parte superior da Folha de Transporte (impresso) e a porção dobrada na margem direita da Folha de Transporte, para que o documento se encaixe no canto superior da Folha de Transporte.

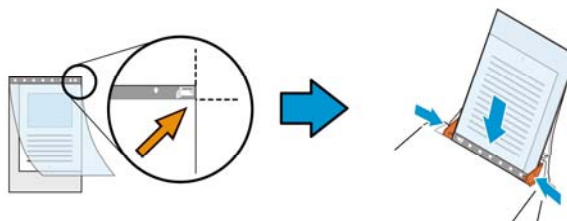

### Para documentos não-padrão

Centralize seu documento na Folha de Transporte.

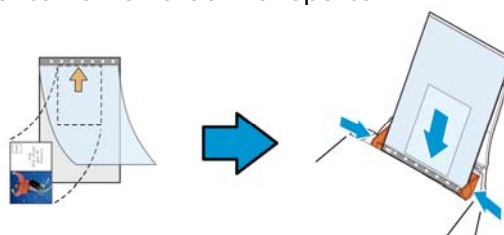

- Coloque a Folha de Transporte com a seção cinzenta (impressa) voltado para baixo.
- Ajuste as guias de papel de acordo com a largura da Folha de Transporte. Ajuste as guias de papel de forma que não haja nenhum espaço entre as guias e a Folha de Transporte. Espaço entre as guias e a Folha de Transporte pode causar a folha de transporte que se desalinham durante a digitalização, e inclinam a imagem digitalizada.
- Inicie a digitalização.

---

**Aviso:**

- [Carrier Sheet (Folha de Transporte)] está disponível para os modelos que suportam a Folha de Transporte.
  - Algumas funções são desabilitadas quando [Carrier Sheet (Folha de Transporte)] está marcada.
  - Esta opção pode não funcionar corretamente em alguns aplicativos.
- 

**Área de Digitalização**

Escolha o tamanho de papel desejado na lista da caixa de seleção. Ou você pode selecionar um tamanho de papel personalizado clicando na caixa **Área de**

**Digitalização:** e depois em **Adicionar** para incluir a sua escolha.

**Opções:**

None
US Letter- 8.5"x 11"
US Legal – 8.5" x 14"
ISO A4 – 21 x 29.7 cm
ISO A5 – 14.8 x 21 cm
ISO A6 – 10.5 x 14.8cm
ISO A7 – 7.4 x 10/5 cm
ISO B5 – 17.6 x 25 cm
ISO B6 – 12.5 x 17.6 cm
ISO B7 – 8.8 x 12.5 cm
JIS B5 – 18.2 x 25.7 cm
JIS B6 – 12.8 x 18.2 cm
JIS B7 – 9.1 x 12.8 cm
Scanner Maximum
Long Page (<118")

**Página Longa (<118"):**

Quando você precisar escanear documentos cujo comprimento excede o máximo do scanner, por favor, selecione **Long Page (Página Longa)**. Nota se **Long Page** for selecionado, a função [**Multi-Feed Detection (Detecção de Alimentação Múltipla)**] não estará disponível. (Nota: Esta opção e o comprimento máximo permissível de documento variam em função do modelo de scanner.)

Quando **Long Page (<118")** é selecionado, certifique-se de especificar o tamanho do documento no campo de **Length (Comprimento)** e **Width (Largura)**.

---

**Note o seguinte ao escanear um documento de página longa:**

1. Puxe para fora a extensão da Bandeja de Papel ADF.
  2. Garanta espaço suficiente ao redor da Bandeja de Saída para evitar que o papel ejetado caia para fora da Bandeja de Saída.
  3. Para garantir o desempenho, coloque a resolução em 300 dpi ou mais baixo ao escanear documento de página longa no modo colorido; coloque a configuração em 600 dpi ou mais baixo ao escanear documentos de página longa no modo preto e branco.
  4. Dependendo dos ambientes do seu sistema, aplicação, ou seu tamanho de papel especificado, pode não haver memória suficiente para realizar o escaneamento de página longa.
- 

### **Fora da margem**

Overscan permite que você adicione uma margem específica no alto e na parte inferior, direita ou esquerda (As opções variam dependendo do tipo de scanner) nas bordas da imagem. Isso é usado para reduzir um possível corte dos cantos em imagens que tiveram sua inclinação corrigida e é freqüentemente aplicado a grupos de documentos inclinados que serão digitalizados no alimentador automático de documentos. Selecione um valor entre 0 e +5 mm. Note que o resultado do

Overscan não será mostrado na janela de Exibição e que a disponibilidade da função varia de acordo com o tipo de scanner.

### **Pré-Alimentação**

Opção: Ativar, Desativar. Se for selecionada a opção ativar, pode definir o período de tempo em que o scanner começa a pré-alimentar o seu papel após ter colocado os seus documentos no alimentador. A predefinição é a opção desativar.

Nota: A disponibilidade desta opção varia de acordo com modelo de scanner.

### **Tempo-Limite de Transporte**

Defina o período de tempo que o scanner irá aguardar e depois dê início à digitalização automática após ter sido concluído o primeiro trabalho de digitalização. Se necessita de digitalizar muitos documentos em separado e segundo as mesmas definições de digitalização, esta funcionalidade é particularmente útil. A predefinição é 0. O valor varia de 0 a 30 segundos.

---

**Nota:**

- 1 Dentro do período de tempo-limite especificado, se colocar o seu documento no alimentador, o scanner começa automaticamente a digitalizar.
  - 2 Se o seu scanner tem uma opção de plataforma plana e colocar o seu papel nessa plataforma, após o período de tempo-limite, necessita de clicar no botão Scan (Digitalizar) na interface de utilizador TWAIN para começar a digitalizar.
- 

**Configuração de fundo**

Esta opção lhe permite definir o fundo de sua verredura. **Opção: Fundo Branco, Fundo Preto.**

Nota: Para um scanner alimentado por folhas com um alimentador de documentos automático, esta opção está atualmente disponível somente no modo "Auto crop" (Recorte automático). Para um scanner de mesa, esta opção está disponível no modo "Auto crop" (Recorte automático) ou "Fixed to Transport" (Fixo para transporte).

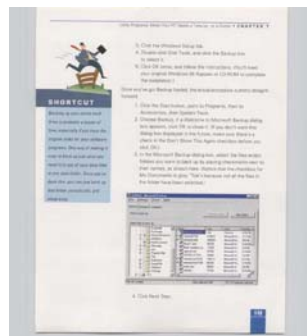

Fundo Branco

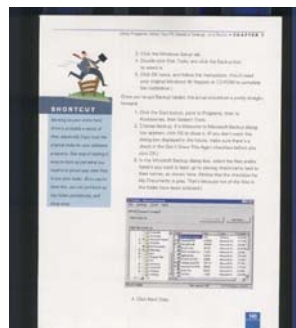

Fundo Preto



# The Multi-Feed Detection Tab

---

## Detecção de Alimentação Múltipla

Multi-Feed Detection permite que você detecte documentos superpostos que passam através do alimentador automático de documentos. A alimentação múltipla normalmente ocorre em documentos grampeados, adesivos em documentos ou documentos carregados com eletrostática. Nota : A disponibilidade da função depende do tipo de scanner.

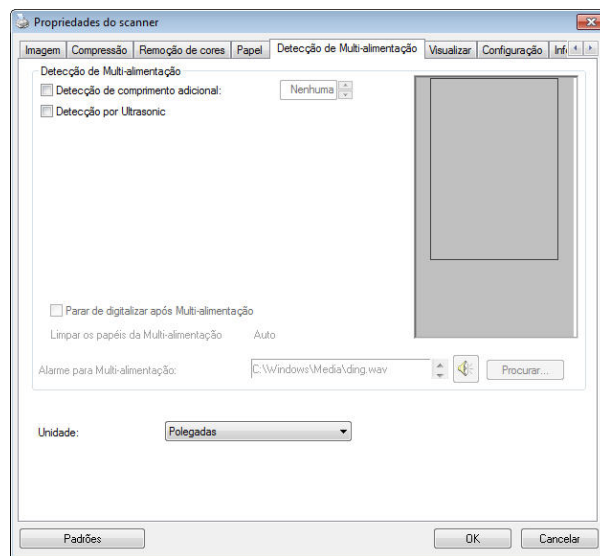

## Detecção de Comprimento Adicional

Detecção de Comprimento Adicional permite que você defina o comprimento do documento para o alimentador automático de documentos. Esse valor indica o comprimento adicional que ultrapassa sua área de digitalização. A janela de Exibição irá mostrar o tamanho do documento quando você mudar o valor. Um valor 0 indica sem detecção de comprimento adicional. O Additional Length Detection é melhor empregado quando digitalizar documentos do mesmo tamanho no alimentador automático de documentos.

## Detecção Ultrasonica

Detecção Ultrasonica lhe permite detectar documento sobreposto através da detecção da espessura do papel entre os documentos.

**Nota: A disponibilidade desta opção varia de acordo com o tipo de escaner.**

Existem duas opções disponíveis de se detectar a alimentação múltipla.

- **Parar a Varredura após Alimentação Múltipla**

Se esta opção estiver selecionada, o scanner irá parar o alimentador e solicitar uma mensagem de aviso de alimentação múltipla. Além disso, o papel de alimentação múltipla será ejetado do scanner automaticamente.

**Observação:** A disponibilidade do recurso [**Auto limpar papel de alimentação múltipla**] varia de acordo com o tipo de scanner. Se o scanner não oferece suporte a esse recurso, remova o papel de alimentação múltipla manualmente.

Se esta opção não estiver selecionada, o scanner continuará a varredura de todo o documento apesar de alimentação múltipla ter sido detectada. Depois que todo o documento foi digitalizado, uma caixa de diálogo de alimentação múltipla indicará o número da página que foi detectado na alimentação múltipla e que precisam ser novamente verificadas.

- **Alarme de som ou alimentação múltipla**

Se adicionar o ficheiro wave o scanner emitirá um alarme se detectar a alimentação múltipla e nenhuma caixa de diálogo Aviso será exibida.

**Como adicionar o alarme sonoro :**

1. Clique no botão de Navegação do lado direito do ícone do alto-falante. A caixa de diálogo Abrir irá aparecer.
2. Selecione seu arquivo wave.
3. Clique no botão Abrir. O arquivo de wave foi adicionado.

**Unidades**

Define o sistema principal de medidas. **Polegadas, Milímetros, e Pixels** estão disponíveis.

## A Guia Visualização

---

A guia Visualização permite que você visualize (através de uma digitalização de baixa resolução) sua imagem antes da digitalização final. Isto permite que você localize a área de digitalização desejada. Você pode escolher sua área de digitalização na lista suspensa de “Área de Digitalização” ou localizando e arrastando o cursor diagonalmente na janela de Exibição. Então, um retângulo vermelho irá aparecer para indicar a área selecionada.

Nota: Se escolher “Recorte Automático” na “Guia Papel”, a seleção da área de digitalização não será permitida.

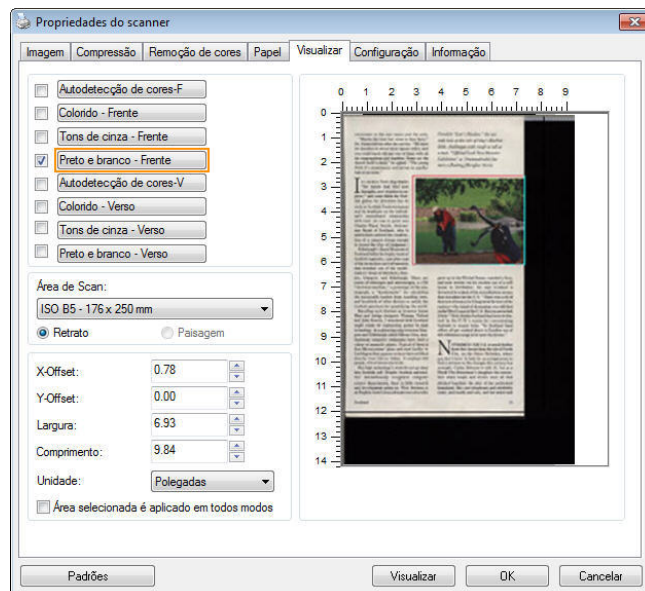

## A Guia Visualização

## A Aba de Melhorias

---

A Aba de Enhancement (Melhorias) permite que você defina os seguintes configurações adicionais de processamento de imagem.

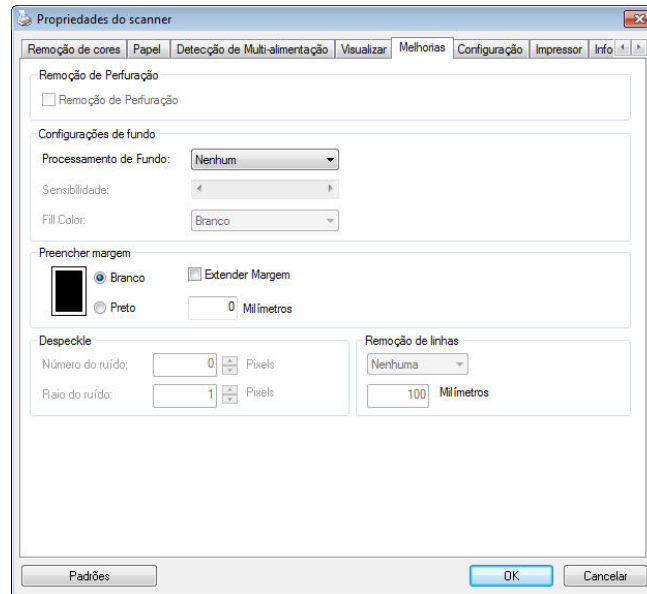

**A caixa de diálogo Opções**

## Remoção de sombra

Quando “Mesa” na opção “Fonte de digitalização” é selecionada na aba “Imagem”, a opção “Remoção de sombra” será ativada. Clique para remover a sombra sobre a lombada do livro ao digitalizar o livro.

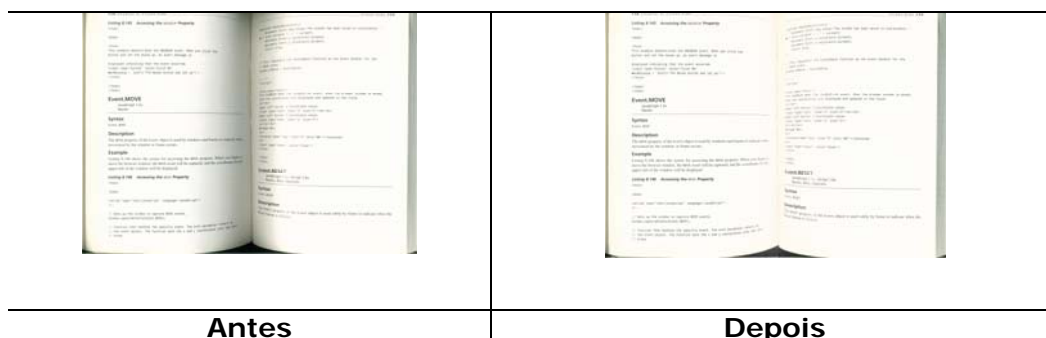

**Remoção de Perfurações** Você pode remover perfurações da imagem digitalizada de saída ao digitalizar documento perfurado. Note que a disponibilidade deste recurso varia dependendo do modelo do seu scanner.

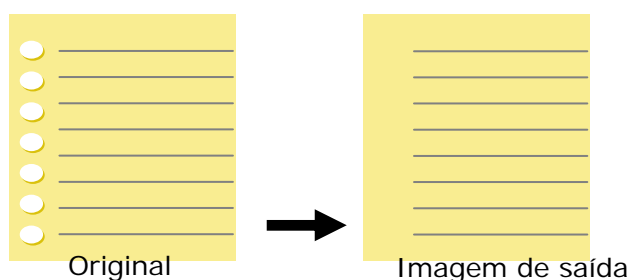

### Perfurações não podem ser removidas quando:

- A resolução está definida para menos de 150dpi
- A perfuração está próxima da margem do documento
- As perfurações não estão alinhadas com a margem do documento
- A Remoção de Perfurações está disponível apenas quando “Auto Crop (Auto Recorte)” está habilitado. Se “Fixed to Transport (Fixo para Transporte)”, “EOP (End of Page) Detection (Detecção de EOP (Fim da Página))”, “Automatic Multiple (Múltiplo Automático)”, “Relative to Documents (Relativo a Documentos)” está selecionado na opção Recorte na aba Papel, a opção Remoção de Perfurações será desabilitada.

**Processamento de Fundo:** A opção [**Processamento de Fundo**] permite suavizar a cor de fundo ou removê-la para tornar a imagem mais clara. A opção é especialmente útil para documentos com formas coloridas tais como faturas.

**Escolhas: Nenhuma (padrão), Suave, Remoção**

- **Nenhuma** - nenhum processamento de fundo será realizada (padrão)
- **Suave** - produz imagens com uma cor de fundo mais uniforme. Esta opção melhora a qualidade da imagem.
- **Remoção** - identifica a cor de fundo e, em seguida, a remove.

**Sensibilidade: Escolha: 0, 1, 2, 3, 4. Padrão: 0**

- Quanto maior for o valor, mais a cor de fundo será mantida.

**Modo: Auto, Moiré**

Se [**Suave**] for selecionado no [**Processamento de Fundo**] e, em seguida, as escolhas para o [**Modo**] inclui Auto e Texto.

- **Auto** - usa o modo pré-programado de fábrica para prosseguir suavizando o fundo.
- **Moiré** - Remove padrões de efeito moiré que aparecem no fundo da imagem ao digitalizar material impresso.

Se [**Remoção**] for selecionado no [**Processamento de Fundo**] e, o [**Modo**] será substituído por [**Preenchimento de Cor**]. Escolhas: Branco, Auto.

- **Branco** - identifica a cor de fundo e a substitui por branco.
- **Auto** - identifica a cor de fundo e a substitui pela cor da maior zona de fundo.



**Processamento de Fundo: Nenhuma**



**Processamento de Fundo: Suave      Processamento de Fundo: Remoção**

Preenchimento de Cor: Branco

**Nota:** Cor de fundo em pequena zona não será transformada ou removida.

**Preencher Margem**

Marque Branco ou Preto se desejar adicionar margem branca ou preta ao redor de sua imagem digitalizada. Digite o valor de 0 a 5 mm. O valor padrão é 0.

INTRODUCTION  
It may be necessary to use the services of the IRS, your state tax authority, accounting or tax consultant, attorney, or accountant to determine the proper tax treatment of this form.  
This form is not a tax form. It is for the use of the sender and the recipient only. It is not a receipt for the goods.  
The recipient of the goods shall be responsible for the payment of the tax.  
The sender shall be responsible for the payment of the postage.  
The sender shall be responsible for the payment of the insurance.  
The sender shall be responsible for the payment of the handling charges.  
The sender shall be responsible for the payment of the warehousing charges.  
The sender shall be responsible for the payment of the other charges.  
The sender shall be responsible for the payment of the other charges.  
The sender shall be responsible for the payment of the other charges.

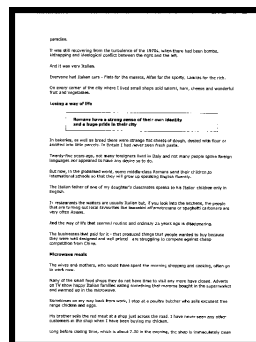

**Original**

**Preencher Margem:  
5mm (Preto)**

Se você deseja adicionar um quadro branco ou preto nas bordas da imagem digitalizada, marque "Extensão da borda".

O valor padrão é 0. O valor máximo é metade do lado mais curto da área de digitalização selecionada.

Por exemplo, se você escolher um tamanho A4 (8,26 "X11,69"), o valor máximo da caixa branca ou preta é 4,14 "(metade de" 8,26 ").

## Retoque

Ocasionalmente pequenos pontos ou manchas aparecem na imagem digitalizada. Remover manchas indesejadas fornece uma imagem mais nítida do processamento OCR (reconhecimento de caractere óptico) e ajuda também a reduzir o tamanho do ficheiro compactado.

Define as manchas (também conhecido como ruído de imagem) que você deseja remover ao especificar seu número (tamanho) e raio (gama). A unidade de medida é pixel. Quanto mais alto o número mais manchas serão removidas.

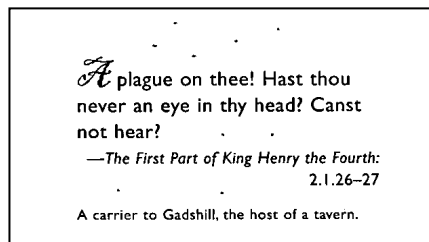

Ates da redução de ruído  
(número de ruído:0, radio do ruído:1)

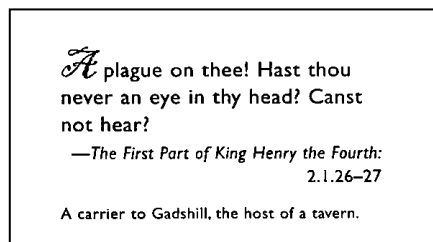

Depois da redução de ruído  
(número de ruído:0, radio do ruído:10)

---

### Nota:

- A função está atualmente disponível para somente imagem em preto e branco.
  - Para digitalizar a velocidade nominal recomenda-se definir o raio do ruído até 10 pixels.
-



**Remoção de linha:** Quando modo de imagem Preto e branco é selecionado, a opção “Remoção de linha” será habilitada. A Remoção de linha apaga linhas na imagem e reconstrói caracteres assim a precisão do OCR (Reconhecimento óptico de caracteres) pode ser melhorada.

**Escolha: Nenhum, Forma, Horizontal, Vertical**

**Nenhum** – o modo padrão que não remove nenhuma linha.

**Forma** – selecione “Forma” to remover qualquer forma no documento.

**Horizontal** – selecione “Horizontal” e insira o comprimento da linha horizontal a remover apenas a linha horizontal excedendo o comprimento especificado.

Escala de comprimento: 10 mm ~ ilimitado

**Vertical** – selecione “Vertical” e insira o comprimento da linha vertical a remover apenas a linha vertical excedendo o comprimento especificado. Escala de comprimento: 10 mm ~ ilimitado

<p>Attn: Mr. David Wang Shipped by SST Technologies Inc. For U-Line Express Sailing on or about July 30, 2002 From Taiwan, R.O.C. to U.S.A. L/C No. Contract No. A1233</p> <table border="1"> <thead> <tr> <th>Marks &amp; Nos.</th> <th>Description of Goods</th> <th>Quantity</th> <th>Unit Price</th> <th>Amount</th> </tr> </thead> <tbody> <tr> <td>ABC</td> <td>Amcrest (Item No. 100)</td> <td>3 sets</td> <td>USD20.00</td> <td>USD60.00</td> </tr> <tr> <td></td> <td>Amcrest (Item No. 101)</td> <td>3 sets</td> <td>USD20.00</td> <td>USD60.00</td> </tr> <tr> <td></td> <td>Amcrest (Item No. 102)</td> <td>3 sets</td> <td>USD20.00</td> <td>USD60.00</td> </tr> <tr> <td colspan="5">Sample P/O No. A1233 C/No. 1 Made in Taiwan R.O.C.</td> </tr> <tr> <td><b>Total</b></td> <td></td> <td><b>5 sets</b></td> <td></td> <td><b>USD120.00</b></td> </tr> </tbody> </table>	Marks & Nos.	Description of Goods	Quantity	Unit Price	Amount	ABC	Amcrest (Item No. 100)	3 sets	USD20.00	USD60.00		Amcrest (Item No. 101)	3 sets	USD20.00	USD60.00		Amcrest (Item No. 102)	3 sets	USD20.00	USD60.00	Sample P/O No. A1233 C/No. 1 Made in Taiwan R.O.C.					<b>Total</b>		<b>5 sets</b>		<b>USD120.00</b>	<p>Attn: Mr. David Wang Shipped by SST Technologies Inc. For U-Line Express Sailing on or about July 30, 2002 From Taiwan, R.O.C. to U.S.A. L/C No. Contract No. A1233</p> <table border="1"> <thead> <tr> <th>Marks &amp; Nos.</th> <th>Description of Goods</th> <th>Quantity</th> <th>Unit Price</th> <th>Amount</th> </tr> </thead> <tbody> <tr> <td>ABC</td> <td>Amcrest (Item No. 100)</td> <td>3 sets</td> <td>USD20.00</td> <td>USD60.00</td> </tr> <tr> <td></td> <td>Amcrest (Item No. 101)</td> <td>3 sets</td> <td>USD20.00</td> <td>USD60.00</td> </tr> <tr> <td></td> <td>Amcrest (Item No. 102)</td> <td>3 sets</td> <td>USD20.00</td> <td>USD60.00</td> </tr> <tr> <td colspan="5">Sample P/O No. A1233 C/No. 1 Made in Taiwan R.O.C.</td> </tr> <tr> <td><b>Total</b></td> <td></td> <td><b>5 sets</b></td> <td></td> <td><b>USD120.00</b></td> </tr> </tbody> </table>	Marks & Nos.	Description of Goods	Quantity	Unit Price	Amount	ABC	Amcrest (Item No. 100)	3 sets	USD20.00	USD60.00		Amcrest (Item No. 101)	3 sets	USD20.00	USD60.00		Amcrest (Item No. 102)	3 sets	USD20.00	USD60.00	Sample P/O No. A1233 C/No. 1 Made in Taiwan R.O.C.					<b>Total</b>		<b>5 sets</b>		<b>USD120.00</b>
Marks & Nos.	Description of Goods	Quantity	Unit Price	Amount																																																									
ABC	Amcrest (Item No. 100)	3 sets	USD20.00	USD60.00																																																									
	Amcrest (Item No. 101)	3 sets	USD20.00	USD60.00																																																									
	Amcrest (Item No. 102)	3 sets	USD20.00	USD60.00																																																									
Sample P/O No. A1233 C/No. 1 Made in Taiwan R.O.C.																																																													
<b>Total</b>		<b>5 sets</b>		<b>USD120.00</b>																																																									
Marks & Nos.	Description of Goods	Quantity	Unit Price	Amount																																																									
ABC	Amcrest (Item No. 100)	3 sets	USD20.00	USD60.00																																																									
	Amcrest (Item No. 101)	3 sets	USD20.00	USD60.00																																																									
	Amcrest (Item No. 102)	3 sets	USD20.00	USD60.00																																																									
Sample P/O No. A1233 C/No. 1 Made in Taiwan R.O.C.																																																													
<b>Total</b>		<b>5 sets</b>		<b>USD120.00</b>																																																									
<p><b>Nenhum</b></p>	<p><b>Remover forma</b></p>																																																												
<p>Attn: Mr. David Wang Shipped by SST Technologies Inc. For U-Line Express Sailing on or about July 30, 2002 From Taiwan, R.O.C. to U.S.A. L/C No. Contract No. A1233</p> <table border="1"> <thead> <tr> <th>Marks &amp; Nos.</th> <th>Description of Goods</th> <th>Quantity</th> <th>Unit Price</th> <th>Amount</th> </tr> </thead> <tbody> <tr> <td>ABC</td> <td>Amcrest (Item No. 100)</td> <td>3 sets</td> <td>USD20.00</td> <td>USD60.00</td> </tr> <tr> <td></td> <td>Amcrest (Item No. 101)</td> <td>3 sets</td> <td>USD20.00</td> <td>USD60.00</td> </tr> <tr> <td></td> <td>Amcrest (Item No. 102)</td> <td>3 sets</td> <td>USD20.00</td> <td>USD60.00</td> </tr> <tr> <td colspan="5">Sample P/O No. A1233 C/No. 1 Made in Taiwan R.O.C.</td> </tr> <tr> <td><b>Total</b></td> <td></td> <td><b>5 sets</b></td> <td></td> <td><b>USD120.00</b></td> </tr> </tbody> </table>	Marks & Nos.	Description of Goods	Quantity	Unit Price	Amount	ABC	Amcrest (Item No. 100)	3 sets	USD20.00	USD60.00		Amcrest (Item No. 101)	3 sets	USD20.00	USD60.00		Amcrest (Item No. 102)	3 sets	USD20.00	USD60.00	Sample P/O No. A1233 C/No. 1 Made in Taiwan R.O.C.					<b>Total</b>		<b>5 sets</b>		<b>USD120.00</b>	<p>Attn: Mr. David Wang Shipped by SST Technologies Inc. For U-Line Express Sailing on or about July 30, 2002 From Taiwan, R.O.C. to U.S.A. L/C No. Contract No. A1233</p> <table border="1"> <thead> <tr> <th>Marks &amp; Nos.</th> <th>Description of Goods</th> <th>Quantity</th> <th>Unit Price</th> <th>Amount</th> </tr> </thead> <tbody> <tr> <td>ABC</td> <td>Amcrest (Item No. 100)</td> <td>3 sets</td> <td>USD20.00</td> <td>USD60.00</td> </tr> <tr> <td></td> <td>Amcrest (Item No. 101)</td> <td>3 sets</td> <td>USD20.00</td> <td>USD60.00</td> </tr> <tr> <td></td> <td>Amcrest (Item No. 102)</td> <td>3 sets</td> <td>USD20.00</td> <td>USD60.00</td> </tr> <tr> <td colspan="5">Sample P/O No. A1233 C/No. 1 Made in Taiwan R.O.C.</td> </tr> <tr> <td><b>Total</b></td> <td></td> <td><b>5 sets</b></td> <td></td> <td><b>USD120.00</b></td> </tr> </tbody> </table>	Marks & Nos.	Description of Goods	Quantity	Unit Price	Amount	ABC	Amcrest (Item No. 100)	3 sets	USD20.00	USD60.00		Amcrest (Item No. 101)	3 sets	USD20.00	USD60.00		Amcrest (Item No. 102)	3 sets	USD20.00	USD60.00	Sample P/O No. A1233 C/No. 1 Made in Taiwan R.O.C.					<b>Total</b>		<b>5 sets</b>		<b>USD120.00</b>
Marks & Nos.	Description of Goods	Quantity	Unit Price	Amount																																																									
ABC	Amcrest (Item No. 100)	3 sets	USD20.00	USD60.00																																																									
	Amcrest (Item No. 101)	3 sets	USD20.00	USD60.00																																																									
	Amcrest (Item No. 102)	3 sets	USD20.00	USD60.00																																																									
Sample P/O No. A1233 C/No. 1 Made in Taiwan R.O.C.																																																													
<b>Total</b>		<b>5 sets</b>		<b>USD120.00</b>																																																									
Marks & Nos.	Description of Goods	Quantity	Unit Price	Amount																																																									
ABC	Amcrest (Item No. 100)	3 sets	USD20.00	USD60.00																																																									
	Amcrest (Item No. 101)	3 sets	USD20.00	USD60.00																																																									
	Amcrest (Item No. 102)	3 sets	USD20.00	USD60.00																																																									
Sample P/O No. A1233 C/No. 1 Made in Taiwan R.O.C.																																																													
<b>Total</b>		<b>5 sets</b>		<b>USD120.00</b>																																																									
<p><b>Remover linha horizontal</b> <b>(mais de 30 mm)</b></p>	<p><b>Remover linha vertical</b> <b>(mais de 70 mm)</b></p>																																																												

## A Aba de Rotação

---

A Aba de Rotation (Rotação) permite que você defina as seguintes opções de rotação de imagem:

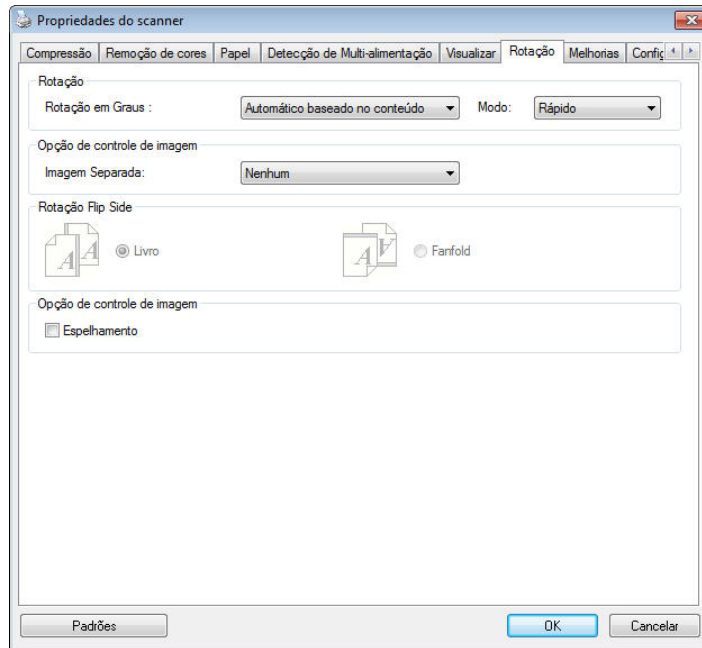

**Rotação de Imagem**

Escolha o ângulo de rotação da lista de seleção se desejar girar sua imagem digitalizada.

**Opções: Nenhuma, 90 graus sentido horário (direção horária), 90 graus sentido anti-horário (direção anti-horária), 180 graus, Automática com base no conteúdo**

1 2 3

**Original**

1  
2  
3

**Rotação**

**90 graus sentido horário**

1  
2  
3

**Rotação 90 graus sentido anti-horário**

1 2 3

**Rotate 180°**

**Automática com base no conteúdo:** Quando a opção Automática com base no conteúdo é selecionada, as imagens podem ser rotacionadas para a posição correta com base no seu conteúdo.

**Auto com base no conteúdo :** Quando “**Auto com base no conteúdo**” é selecionado, seus modos serão habilitados para permitir que você selecione mais opções.

**Modo: Rápido, Texto completo, Complexidade**

**Rápido**– o modo padrão que permite que você gire imagens na velocidade mais rápida.

**Texto completo** – o modo avançado para documentos com orientação de texto mista.

**Complexidade** – o modo melhorado ainda na velocidade mais lenta em comparação com modos **de documento Rápido / Texto completo** com a orientação de imagem ou texto complexo.

	
<p><b>Documento com diversas orientações de texto</b></p>	<p><b>Documento com fundo escuro ou complexo</b></p>

## Dividir Imagem

Dividindo uma imagem, duas imagens separadas são criadas horizontal ou verticalmente. Isto é útil para documentos contendo duas paginas por imagem quando você deseja salvá-las como duas imagens (uma pagina para uma imagem). **Seleção: Nenhuma, Horizontal , Vertical** . O padrão é Nenhuma.

**Horizontal:** Divide uma imagem em metade superior e metade inferior.

**Vertical :** Divide uma imagem em metade esquerda e metade direita.



**Dividir Horizontalmente**

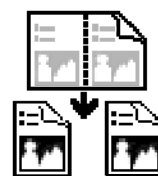

**Dividir Verticalmente**

## Rotação Lateral

Essa opção permite que você selecione a posição dos documentos de dois lados que forem inseridos, e se “Contínuo” for selecionado, a imagem do verso da página será girada em 180 graus.

Isso se aplica a documentos de dois lados que são visualizados no modo retrato (altura maior que largura), mas são, algumas vezes, colocados no scanner em modo paisagem (largura maior que altura) ou vice-versa. Nesse caso, a imagem do lado inverso deverá ser girada mais 180 graus.

### Opções: Livro, Contínuo.

Se a opção “Livro” for selecionada, a imagem do lado inverso não será girada.

A ilustração a seguir mostra a direção do documento que deveria ser visualizado em modo retrato, mas que foi colocado no scanner em modo paisagem.



### **Opções de Controle de Imagem**

Marque a caixa Espelho se desejar inverter o lado direito e esquerdo de sua imagem.



**Original**



**O Efeito Espelho**

## A Aba de Separação

---

A Aba de Separação permite que você ative o mecanismo de detecção de página em branco, código de barra e código de embarque e então notifique o software que suporta separação de documento para separar seus documentos multi páginas. Escolhas: Remoção de página em branco, Detecção de código de barra, Detecção de código de embarque.

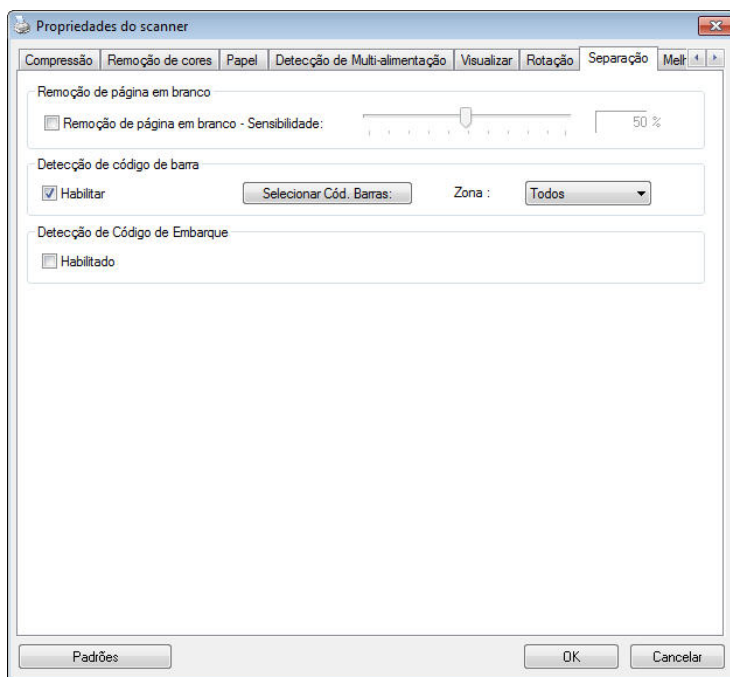

### Remoção de Página em Branco

Escolha: Nenhum, Limite de Remoção de Página em Branco, Tamanho da Imagem.

**Nenhum** – Não remover as páginas em branco.

**Limite** - Mova o cursor para a esquerda ou para a direita para definir o limite para a página em branco.

**Tamanho da Imagem** – Alcance: 1~ 10000 KB. Especifique o tamanho da imagem desejado para detectar a página como uma página em branco. Por exemplo, se 3 KB for selecionado, qualquer página inferior a 3 KB será reconhecida como página em branco.

### Detecção de Códigos de Barras

Marque [Enable (Ativar)] para detectar códigos de barras e notificar o software aplicativo para processamento avançado. Note que o documento todo será verificado e nenhuma área de detecção específica precisa ser designada.

Quando o código de barra foi detectado com sucesso, um arquivo [avbarcode.ini] será criado e armazenado no seguinte caminho:



**Windows XP:** C:\Documents and Settings\All Users\Application Data\%PRODUCTNAME%

**Windows Vista, Windows 7, Windows 8, Windows 10:**

C:\ProgramData\%PRODUCTNAME% (C: sua unidade do sistema)

Clique no botão [**Selecionar Tipos de código de barras**] para selecionar os tipos de código de barras que você deseja detectar.

### **Tipos de códigos de barra:**

Os seguintes tipos de códigos de barra podem ser detectados:

#### **Códigos bi-dimensionais**

- Aztec
- DataMatrix
- PDF417
- QR Code

#### **Códigos de barra uni-dimensionais:**

- Add-2
- Add-5
- Australian Post 4-State
- BCD Matrix
- Codabar
- Code 128
- Code 32
- Code 39
- Code 93
- DataLogic 2 of 5
- EAN 128
- EAN-13
- EAN-8
- GS1 DataBar
- Industrial 2 of 5
- Intelligent Mail
- Interleaved 2 of 5
- Inverted 2 of 5
- IATA 2 of 5
- Matrix 2 of 5
- PostNet
- Royal Post 4-State
- UPC-A
- UPC-E

---

**Nota:**

- Resolução recomendada: 200~600 dpi para código de barra regular, 300~600 dpi para código QR
  - Códigos de barras tortos podem não ser reconhecidos corretamente.
  - Usar a mesma folha repetidamente pode diminuir a precisão de reconhecimento devido à sujeira acumulada nas folhas. Se a folha não for reconhecida corretamente ou ficar embaçada, substitua-a por uma nova.
- 

**Zona de código de barras:**

Especifique a zona de código de barras para ser detectada.

Selecione "**Todos**" para verifica o documento todo e detectar códigos de barra. Ou você pode acelerar o processo especificando uma área de detecção uma vez que apenas a área especificada é detectada.

**Escolha: Todos, Topo, Base, Esquerda, Direita, Base direita, Base esquerda, Topo direito, Topo esquerdo, Escolha para zona de código de barra em uma página:**

**Choice for barcode zone on a page:**

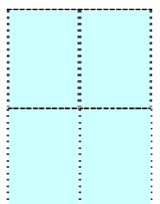
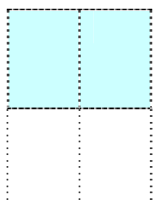
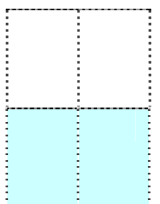
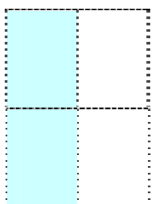
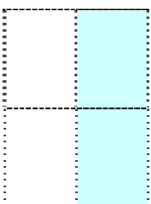
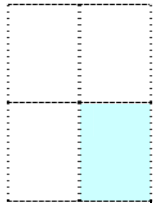
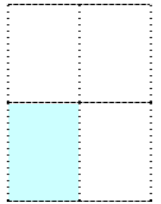
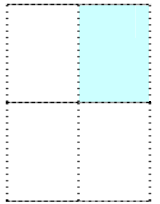
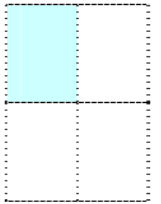
 <p><b>Todos</b></p>	 <p><b>Topo</b></p>	 <p><b>Base</b></p>	 <p><b>Esquerda</b></p>	 <p><b>Direita</b></p>
 <p><b>Base direita</b></p>	 <p><b>Base esquerda</b></p>	 <p><b>Topo direito</b></p>	 <p><b>Topo esquerdo</b></p>	

**Detecção de Código de Embarque:**

Marque [**Enable (Ativar)**] para detectar códigos de embarque e notificar o software aplicativo para processamento avançado.

Um código de embarque é um padrão de barras e espaços paralelos, alternados pretos (i.e. um código de barra) que é impresso em um documento. A folha de código de embarque é mais comumente usada como um separador de documento em uma pilha de documento.

Você pode encontrar vários códigos de embarque (PDF) selecionando Menu **[Start (Iniciar)] > [All Programs (Todos os programas)] > [Avisión Scanner Series] > [Patch code (Código de embarque)]** em sucessão.

Basta imprimir o arquivo PDF para produzir a folha de código de embarque. Insira as folhas de código de embarque onde desejar no arquivo a separar.



Folha de Código  
de embarque

---

#### Notas a imprimir nos códigos de embarque:

- Use papel branco em branco.
  - Defina a escala em 100%. A folha não é reconhecida corretamente quando impressa em um tamanho menor que o original.
  - Não use modo de economia de toner. A folha não é reconhecida corretamente quando a impressão é muito clara.
  - Não use papel fino para evitar vazamento.
  - Quando você copia uma folha de código de embarque que você imprimiu, certifique-se de copiar pelo menos tamanho e brilho que a cópia original.
  - Usar a mesma folha repetidamente pode diminuir a precisão de reconhecimento devido à sujeira acumulada nas folhas. Se a folha não for reconhecida corretamente ou ficar embaçada, substitua-a por uma nova.
-

## A Guia Configurações

---

A guia Setting (Configurações) permite que você defina as seguintes configurações:

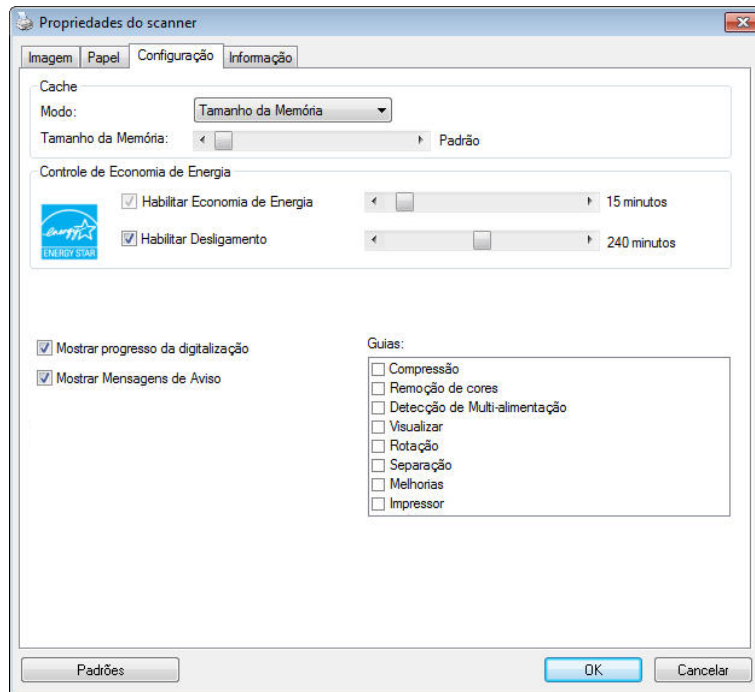

<p><b>A caixa de diálogo da guia ConfiguraçõesMemória Cache</b></p>	<p><b>Modo: Nenhum, Número de Página, Tamanho da Memória.</b></p> <p>Esta opção permite-lhe atribuir um tamanho especificado de memória, a partir da memória RAM disponível, para processar os dados de imagem. Ao especificar um tamanho de memória menor, pode libertar mais memória para outras aplicações que esteja a executar. Ao especificar um tamanho de memória maior, pode ter mais memória para processar os dados de imagem, especialmente quando tem uma grande quantidade de documentos que precisam de ser digitalizados.</p> <p>Pode também especificar o seu tamanho de memória pelo número de página. Para sua informação, digitalizar um documento A4 a cores a 300 dpi consome cerca de 24 MB.</p> <p><b>Contagem Automática</b></p> <p>Quando o modo de cachê selecionado for “none” (nenhum), a opção de contagem de imagem permite que você atribua um número de páginas que deve digitalizar. Por exemplo, se você deseja digitalizar as primeiras duas páginas, mova a alavanca deslizante de página para 2 e a acção de digitalização será interrompida ao digitalizar primeiro as duas páginas concluídas.</p>
<p><b>Economia de energia de Controle</b></p>	<p>Marque a caixa <b>Enable Energy Saver (Habilitar Economizador de Energia)</b> e mova a barra de controle para definir a quantidade de tempo para iniciar o economizador de energia depois de sua última acção. O intervalo varia de 1 a 60 minutos.</p>

<p><b>Enable Power Off (Habilitar Desligamento)</b></p>	<p>Marque a caixa <b>Power Off (Desligar)</b> e mova a barra de controle para automaticamente desligar o scanner após sua última ação. O intervalo varia de 1 a 480 minutos. O padrão é 240 minutos (4 horas). Note que o valor de "Desligamento" deve ser maior ou igual que o valor de "Economia de Energia".</p>
<p><b>Exibir Progresso da Digitalização</b></p>	<p>Marque e a barra de progresso da digitalização será mostrada durante a digitalização.</p>
<p><b>Exibir Mensagem de Aviso</b></p>	<p>Marque para as mensagens de aviso serem mostradas como: "A contagem do conjunto do pad do ADF excede 50.000 digitalizações (o número varia dependendo do tipo do scanner). Por favor substitua o conjunto do pad do ADF e redefina sua contagem."</p>
<p><b>Salvar Configurações depois de Fechar</b></p>	<p>Marque para salvar as configurações das propriedades do scanner após sair da caixa de diálogo. Da próxima vez que abrir a caixa de diálogo Scanner Properties, as configurações salvas previamente serão exibidas.</p>

## O Separador de Impressão

---

O separador de impressão permite-lhe imprimir caracteres alfanuméricos, a data, a hora, a contagem do documento e mensagens personalizadas na sua imagem digitalizada, se for seleccionado o mecanismo de impressão digital, ou no verso do seu documento se for seleccionado o mecanismo de impressão externo.

**Opção: Mecanismo de Impressão Externo, Mecanismo de Impressão Digital.** Se instalou um mecanismo de impressão externo, escolha o mesmo. Se não possui um mecanismo de impressão, escolha o mecanismo de impressão digital. Tenha em conta que o Mecanismo de Impressão Externo assegura uma capacidade de impressão vertical e no verso, ao passo que o mecanismo de impressão digital assegura uma capacidade de impressão horizontal e na parte frontal.

### Conteúdos

<b>Imprimir Tudo</b>	Marque <b>Print All (Imprimir Tudo)</b> para imprimir automaticamente o texto contido em todas as páginas dos seus documentos.  Desmarque <b>Print All (Imprimir Tudo)</b> para imprimir apenas o texto da primeira página dos seus documentos.
<b>Personalizado</b>	Digite o texto personalizado a incluir na sua cadeia de texto de impressão.
<b>Contador</b>	Mostra a contagem do documento para a sessão de digitalização. Este valor é aumentado sequencialmente pelo scanner.
<b>Data/Hora</b>	Escolha se desejar incluir a data e hora na sua cadeia de texto de impressão.  Formato: AAAAMMDDHHSS Por exemplo, 20090402170645-check0001 indica ano, mês, data, hora, segundos, o seu texto personalizado e o contador.
<b>Fonte personalizada</b>	Escolha sua fonte desejada. <b>Opção: Normal, Fixed Width (Largura Fixa)</b> As fontes <b>Fixed Width (Largura Fixa)</b> (espaço Mono) possuem espaçamento de caractere fixo. Assim, cada caractere ocupa a mesma largura.

## Avançadas

<b>Atributos do Tipo de Letra</b>	Escolha os atributos do seu tipo de letra. <b>Opção: Normal, Sublinhado, Duplo e Negrito.</b>				
<b>Orientação de sequência</b>	<p>Escolha sua orientação de sequência.</p> <p><b>Opção: Normal, Girada, Vertical, Inversão Vertical, 90 graus sentido horário, 90 graus sentido anti-horário</b></p> <table style="width: 100%; text-align: center;"> <tr> <td style="width: 50%; vertical-align: top;"> <p><b>2010abc</b></p> <p><b>Normal</b></p> <p><b>2010abc</b></p> <p><b>Vertical</b></p> <p><b>2010abc</b></p> <p><b>90 degrees CW (90 graus sentido horário)</b></p> <p><b>2010abc</b></p> <p><b>Normal</b></p> </td> <td style="width: 50%; vertical-align: top;"> <p><b>2010abc</b></p> <p><b>Girada</b></p> <p><b>2010abc</b></p> <p><b>Inversão Vertical</b></p> <p><b>2010abc</b></p> <p><b>90 degrees CCW (90 graus sentido anti-horário)</b></p> <p><b>2010abc</b></p> <p><b>Girada</b></p> </td> </tr> </table> <p>Se verificar o cunhador digital para estampar texto em sua imagem digitalizada, a ilustração de sequência normal e girada é mostrada abaixo:</p> <table style="width: 100%; text-align: center;"> <tr> <td style="width: 50%; vertical-align: top;"> <p><b>2010abc</b></p> <p><b>Normal</b></p> </td> <td style="width: 50%; vertical-align: top;"> <p><b>2010abc</b></p> <p><b>Girada</b></p> </td> </tr> </table>	<p><b>2010abc</b></p> <p><b>Normal</b></p> <p><b>2010abc</b></p> <p><b>Vertical</b></p> <p><b>2010abc</b></p> <p><b>90 degrees CW (90 graus sentido horário)</b></p> <p><b>2010abc</b></p> <p><b>Normal</b></p>	<p><b>2010abc</b></p> <p><b>Girada</b></p> <p><b>2010abc</b></p> <p><b>Inversão Vertical</b></p> <p><b>2010abc</b></p> <p><b>90 degrees CCW (90 graus sentido anti-horário)</b></p> <p><b>2010abc</b></p> <p><b>Girada</b></p>	<p><b>2010abc</b></p> <p><b>Normal</b></p>	<p><b>2010abc</b></p> <p><b>Girada</b></p>
<p><b>2010abc</b></p> <p><b>Normal</b></p> <p><b>2010abc</b></p> <p><b>Vertical</b></p> <p><b>2010abc</b></p> <p><b>90 degrees CW (90 graus sentido horário)</b></p> <p><b>2010abc</b></p> <p><b>Normal</b></p>	<p><b>2010abc</b></p> <p><b>Girada</b></p> <p><b>2010abc</b></p> <p><b>Inversão Vertical</b></p> <p><b>2010abc</b></p> <p><b>90 degrees CCW (90 graus sentido anti-horário)</b></p> <p><b>2010abc</b></p> <p><b>Girada</b></p>				
<p><b>2010abc</b></p> <p><b>Normal</b></p>	<p><b>2010abc</b></p> <p><b>Girada</b></p>				



<p><b>Print Position</b></p>	<p>Escolha a posição que você deseja imprimir sua sequência. Mova o controle deslizante para a direita para aumentar o valor ou para a esquerda para diminuir o valor. Taxa: 0 a 355 mm, padrão: 0 mm</p> <p>O valor indica a altura do fundo do papel até a última letra de sua sequência. Esta opção está disponível somente se um cunhador externo estiver instalado.</p> <div data-bbox="839 618 1011 898" style="border: 1px solid black; padding: 5px; display: inline-block; text-align: center;">       0001abc 2010     </div> <div data-bbox="932 629 954 887" style="display: inline-block; vertical-align: middle;">       ↑ ↓     </div> <div data-bbox="1062 804 1241 864" style="display: inline-block; vertical-align: middle;">       The value of Print Position     </div>
------------------------------	---

**Posição de Impressão (Mecanismo de Impressão Digital)**

Escolha a posição da sua cadeia de texto de impressão. **Opção: Cima, Centro, Baixo, Base.** Se for seleccionado Personalizado, digite o valor de deslocamento de X e Y para especificar a posição.

**Mais:** Clique no botão [Mais] para exibir mais opções de fonte. Esta opção está disponível apenas para impressoras digitais (texto de carimbo na imagem digitalizada). Esta função não está disponível em alguns modelos.

**Tamanho da fonte:** mova o controle deslizante para alterar o tamanho da fonte de 1 para 10. Densidade: mova o controle deslizante para alterar a densidade da fonte de 0 a 255. A densidade seleccionada aparecerá ao mesmo tempo.

**Transparência:** mova o controle deslizante para escolher um valor de transparência apropriado de 0% (não transparente) a 100% (completamente transparente), para que seu texto possa ser parcialmente transparente e você possa ver a imagem de plano de fundo.

## A Guia Informações

---

A guia Information exibe as seguintes informações do sistema e do scanner.

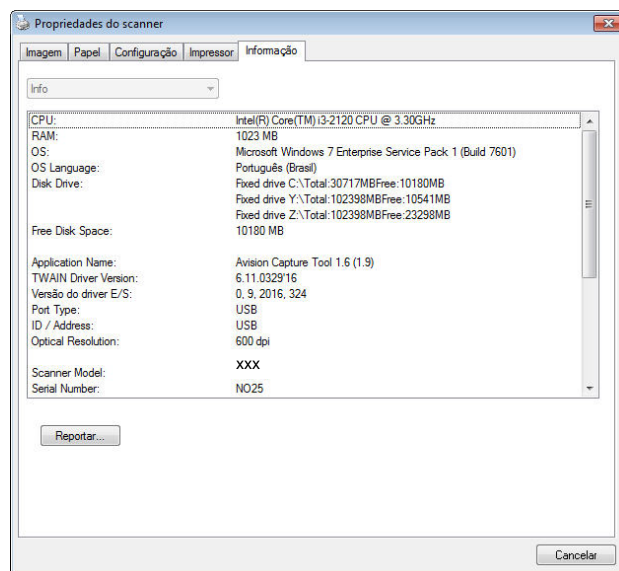

### A caixa de diálogo da guia Informações

#### O botão “Relatório”:

Se você encontrar qualquer mensagem de erro ao usar o scanner, clique no botão Report (Relatório). Um arquivo report.txt file [[Windows XP](#): C:\Documents and Settings\All Users\Application Data\%PRODUCTNAME%; [Windows Vista](#), [Windows 7](#), [Windows 8](#), [Windows 10](#): C:\ProgramData\%PRODUCTNAME% (C: sua unidade do sistema)] será gerado. Por favor envie esse arquivo para o centro de serviços mais próximo para a solução do problema.

#### O botão “Redefinir Contagem do Cilindro”:

Após digitalizar sobre um número recomendado de páginas através do ADF, o cilindro do ADF pode ser gasto e você pode ter problemas com a alimentação de documentos. Nesse caso, é altamente recomendável substituir o cilindro do ADF por um novo. (Note que a substituição do cilindro do ADF somente deve ser executada por um centro de serviço autorizado. Portanto, por favor encaminhe seu scanner para a substituição do cilindro.) Após substituir o cilindro do ADF, clique no botão “**Redefinir Contagem do Cilindro**” para redefinir a contagem do cilindro.

#### Nota :

A vida útil e o procedimento de substituição variam dependendo do tipo de scanner. Por favor consulte seu representante mais próximo para mais detalhes.

# 9 Operação da Interface ISIS

---

\*Consulte o capítulo anterior, Instalação do Scanner, para instalar o driver do scanner ISIS. Você pode iniciar seu aplicativo em conformidade com ISIS para iniciar uma varredura através da interface de usuário ISIS.

O método de operação do driver ISIS é similar ao do TWAIN.

Toda função sobre a tela de interface ISIS é brevemente descrita a seguir:

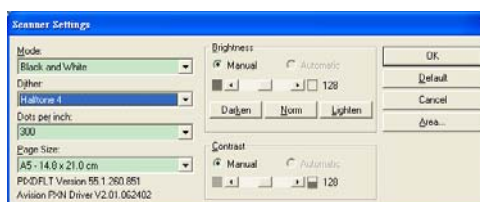

**Mode (Modo):** seleciona um dos modos de escaneamento, incluindo opções p/b, cinza, colorido.

**Dither (Compor):** 5 níveis de tonalidade média disponíveis, podendo ser desativadas.

**Dots per inch (Pontos por polegada):** selecione sua resolução desejada.

**Paper Size (Tamanho de Papel):** selecione seu tamanho de papel desejado.

**Brightness (Luminosidade):** ajusta luminosidade ou opacidade da sua imagem digitalizada.

**Contrast (Contraste):** ajusta a variação entre as matizes mais escuras e as mais claras na imagem.

**Default (Pré-Determinado):** clique para reajustar todas as configurações.

**Area (Área):** selecione a sua área ou posição para digitalização.

# 10 Digitalizar e enviar as imagens digitalizadas para o seu computador (Digitalizar para PC)

---

## Antes de começar:

Antes de você começar a usar a função de [BM2 Air] (Digitalizar para PC), verifique se você já instalou o driver do scanner, Button Manager V2 e a conexão com o scanner ao computador através de um cabo USB/ou um cabo ethernet como descrito na seção anterior, capítulo 8 Usando o produto como um scanner regular.

---

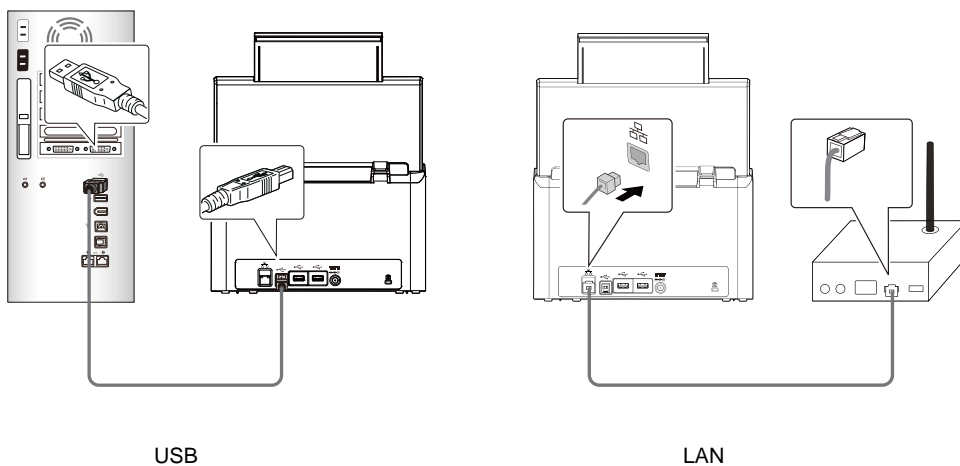

## Instalando o Button Manager V2

---

O Button Manager V2 fornece a você uma maneira fácil de digitalizar seu documento e, em seguida, vincular a imagem digitalizada a seus destinos designados ou softwares aplicativos. Tudo isso pode ser feito com um simples toque no botão do scanner. No entanto, antes de digitalizar, é recomendado verificar as configurações botão em primeiro lugar para garantir um formato de arquivo apropriado e um aplicativo de destino.

## Verificando Configurações de Botão antes da Digitalização

---

1. Button Manager V2 é executado a partir da bandeja do sistema Depois que o Button Manager e o driver do scanner estão instalados corretamente, o Button Manager é iniciado e um ícone de botão será exibido na bandeja do sistema< no canto inferior direito da tela do computador.

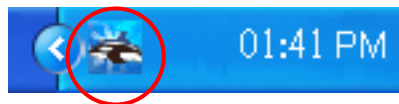

2. Clique com o botão esquerdo no ícone do Button Manager V2 para abrir o seguinte painel de botão .

Isto indica o modelo do scanner.

A screenshot of the Button Manager V2 application window. The window title bar reads 'Button Manager 2'. The main area contains a vertical list of buttons: 'iScan (Image)', 'iScan (OCR)', 'Scan To App', 'E-Mail', and 'Printer'. Each button has a small icon on its left side. Below these buttons are two empty slots with icons. The Windows taskbar is visible at the bottom, showing the time '上午 11:45'.

O Ícone de Função  
(O número de ícones de função varia com base no tipo de scanner.)

O Ícone de

O Painel de Botão

3. O Painel de Botão mostra os primeiros cinco botões de digitalização. Clique com o botão direito no botão (função) que você deseja verificar. A janela de Propriedades do Botão aparece.

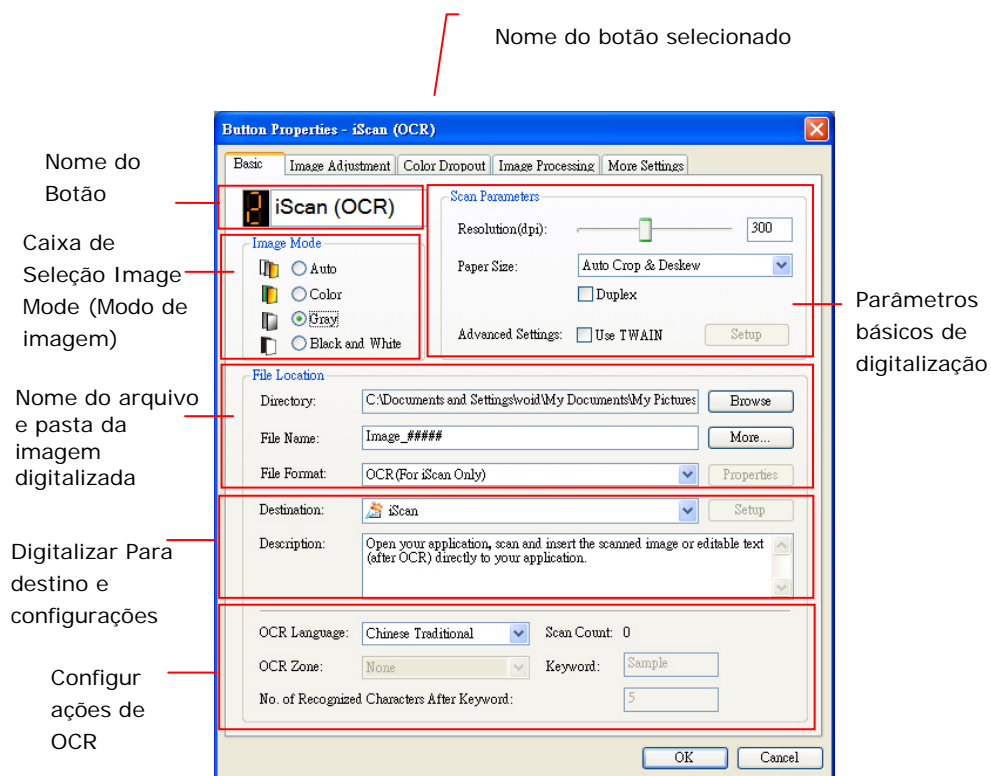

Se você desejar alterar a configuração, use esta janela para redefinir a configuração para o formato de arquivo, aplicativo de destino, ou outras configurações de digitalização.

4. Clique no botão OK para sair da janela.

## Digitalização com um toque dos botões

---

1. Ajuste a guia de papel para a largura do papel e carregue o documento com seu topo no alimentador automático de documentos.
2. Na tela do scanner, toque em [BM2 Air].

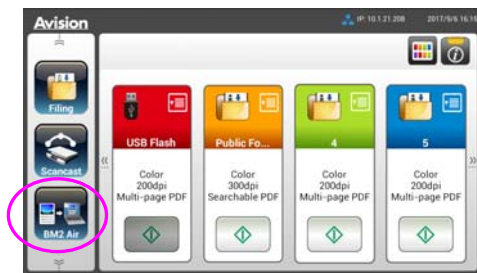

3. Uma lista de computadores (nomes de login) conectados ao scanner será exibida.
4. Selecionar o computador que deseja conectar. O Painel dos Botões será exibido.



5. Selecionar o número do botão ou o destino desejado. (Por exemplo, se você deseja digitalizar com o botão, "Scan to App" (Digitalizar ao Aplicativo), que abre o Microsoft Paint e exibe a imagem digitalizada na janela do Microsoft Paint, a tela LCD deverá mostrar "Scan to App" (Digitalizar ao Aplicativo).
6. O scanner começa a se alimentar do papel e a imagem digitalizada será enviada para o aplicativo ou destino especificado.
7. Depois que a digitalização estiver concluída, o Microsoft Paint será aberto e a imagem digitalizada aparece na janela principal do Microsoft Paint como abaixo.

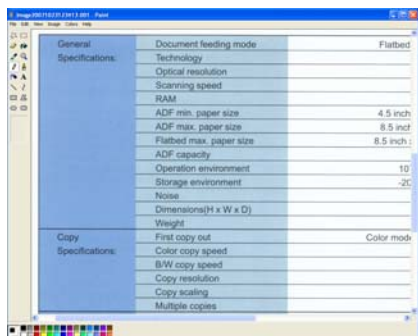

---

**Nota:**

1. Para informações detalhadas sobre como usar o Button Manager V2, consulte o manual do usuário no CD.
  2. Você também pode utilizar o Button Manager v2 no seu desktop iniciando o Button Manager V2 de todos os programas ou clicando duas vezes no Scanner Avisión utilitário a partir do painel de controle.
-



# 11 Manutenção

---

## Limpendo a Tela de Toque

---

Limpe o monitor de Tela de Toque com um pano molhado primeiro, e em seguida, com um pano seco.

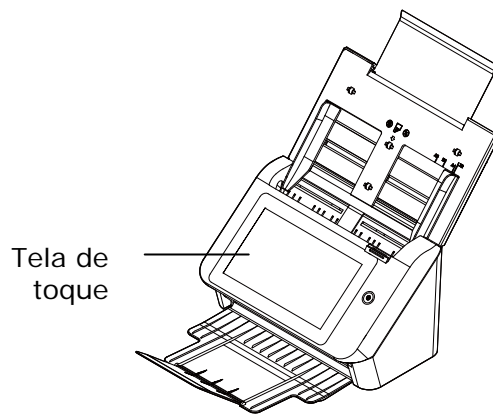

**Alerta:**

Não utilize líquidos, produtos de limpeza domésticos ou detergentes neutros, pois eles podem danificar a tela de toque.

## Limpe os Rolos

---

Como orientação, limpe os rolos e o vidro após as primeiras 4.000 a 5.000 digitalizações e, em seguida, execute a limpeza semanalmente. Observe que a orientação varia de acordo com o tipo de documento que você está digitalizando.

**Gorjeta!** Se os documentos não forem alimentados facilmente, se vários documentos forem alimentados ao mesmo tempo ou se aparecerem listras nas imagens digitalizadas, é hora de limpar o scanner.

Procedimentos:

1. Passar hastes flexíveis com algodão na ponta com pouco álcool isopropílico 95%.

2. Pressione o botão de Liberador de ADF e abra a porta da frente para a esquerda. Limpe e gire o Rolo ADF até que a superfície esteja completamente livre de poeira.
3. Feche a tampa frontal do escâner. Seu scanner está agora pronto para o uso.

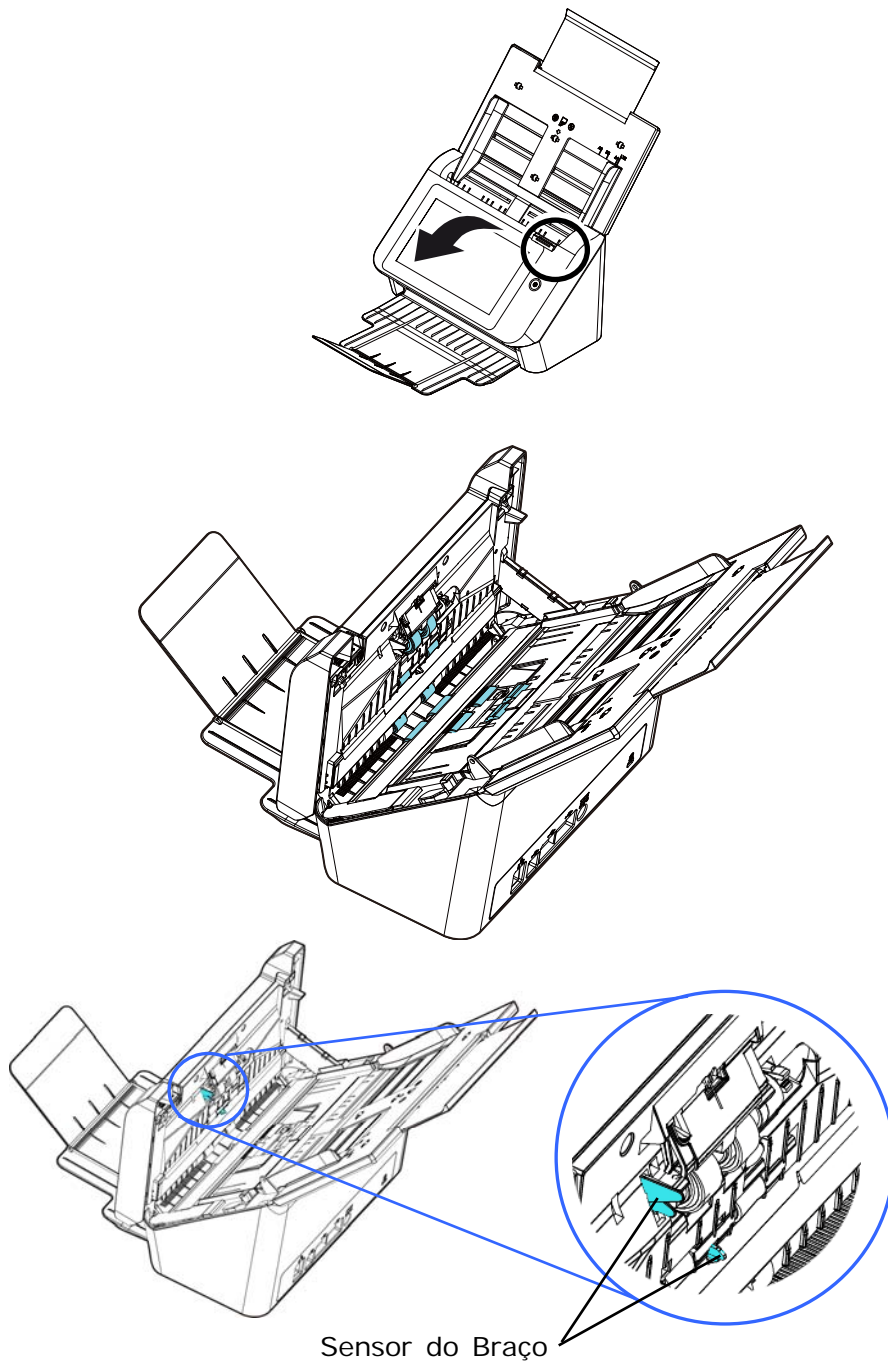

**Aviso:**

Ao limpar, tenha cuidado para não quebrar ou danificar o sensor do braço.

## Limpendo a área de calibração

---

1. Abra suavemente a tampa frontal do ADF.
2. Molhe um pano limpo e sem borbotos com isopropanol (95%).
3. Limpe o vidro e a área branca como ilustrado abaixo movendo as hastes flexíveis de lado a lado para tirar a sujeira e a poeira.

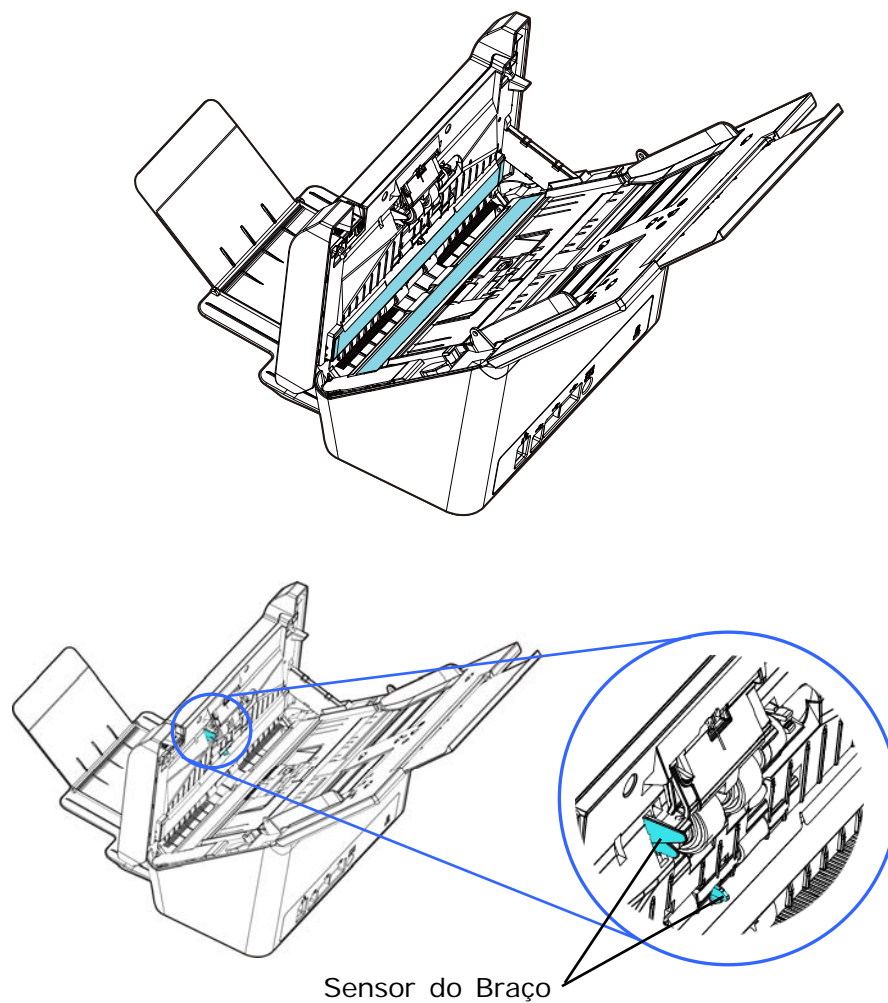

**AVISO:**

Ao limpar, tenha cuidado para não quebrar ou danificar o sensor do braço.

## Limpendo os Sensores

---

Se o scanner às vezes não conseguir detectar alimentação múltipla por meio de sensores ultrassônicos, é possível que poeira ou sujeira do papel se acumulem na superfície dos sensores ultrassônicos. Siga estas etapas para limpar os sensores.

1. Abra cuidadosamente a Porta da Frente do Scanner para a esquerda.
2. Molhe um pano limpo com álcool isopropílico (95%). Se usar muito álcool por acidente, certifique-se de torcer o pano úmido.
3. Limpe suavemente a sujeira e a poeira da superfície dos sensores ultrassônicos.

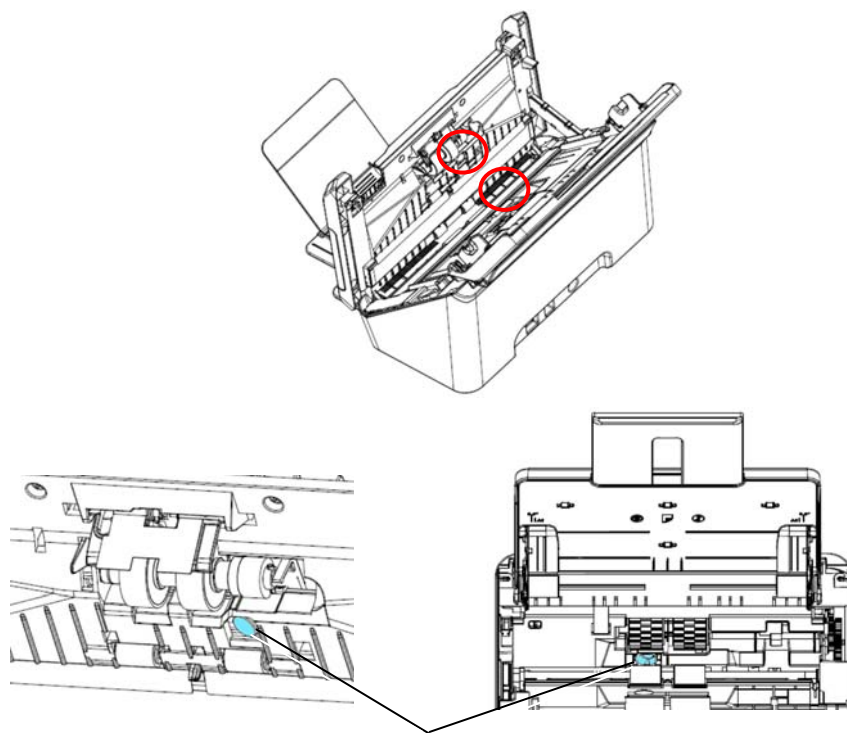

Sensores Ultrassônicos

### Nota:

- Se for difícil de limpar, use um cotonete.
- A disponibilidade do sensor ultrassônico varia de acordo com o modelo do seu scanner.
- Ao limpar, tenha cuidado para não quebrar ou danificar o sensor do braço. Consulte a Seção [Limpendo os Rolo](#).

## Limpendo o Rolo De Fricção

---

1. Molhe um pano limpo com álcool isopropílico (95%). Se usar muito álcool por acidente, certifique-se de torcer o pano úmido.
2. Abra suavemente a tampa frontal do ADF.

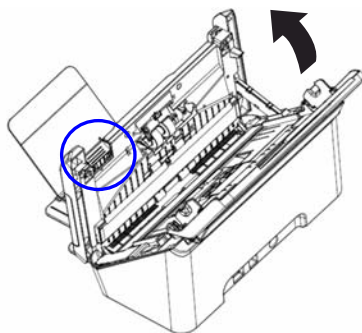

3. Consulte a seção subsequente Substituindo do rolo de fricção para saber como remover o rolo de fricção.
4. Segure uma extremidade do conjunto do rolo e limpe cuidadosamente a superfície dos rolos com a outra mão para remover a poeira das manchas. Tenha cuidado para não arranhar a superfície do rolo. Gire os rolos até que estejam completamente limpos.

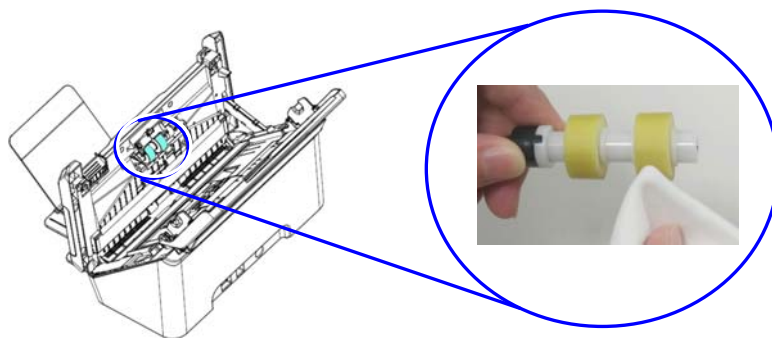

5. Consulte a seção subsequente Substituindo do rolo de fricção para saber como remover o rolo de fricção.
6. Feche o ADF pressionando o centro do ADF para baixo para colocá-lo na posição original até que se encaixe no lugar.

---

▲ **Aviso:**

- Não use outros detergentes para limpar os rolos. Outros detergentes podem danificar os rolos e causar erros de alimentação.
- Suavemente limpe **apenas a superfície** do rolo e espere até que o álcool tenha completamente evaporado. Evite um fluxo excessivo de álcool para a espuma interna, isto pode danificar o rolo e causando erros de alimentação.



Não deixe o pano umedecido com álcool tocar a espuma abaixo da superfície do rolo ou deixe o excesso de álcool escorrer para a espuma.

## Substituindo o Rolamento de Fricção ADF

---

Depois de escanear aproximadamente \*100,000 páginas através do ADF, o Rolamento de Fricção ADF pode estar gasto e pode apresentar problemas de alimentação de documento. Neste caso, você poderá necessitar a substituição por um novo lamento ADF. Para fazer o pedido do rolamento ADF, consulte o seu distribuidor mais próximo e siga os procedimentos abaixo para substituição.

### Procedimento de Desmontagem

1. Pressione o botão de Liberador de ADF.
2. Abra cuidadosamente a Porta Frontal do ADF para a esquerda.
3. Segure o conjunto mylar com os dedos e levante-o conforme ilustrado abaixo.

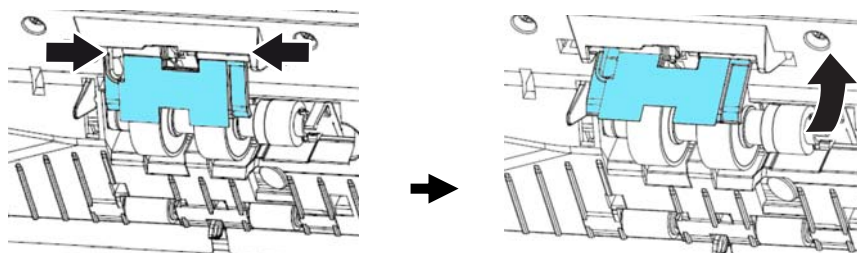

4. Pressione a extremidade direita do Rolamento de Fricção externamente para separá-la do entalhe e em seguida separe a extremidade esquerda do seu buraco.

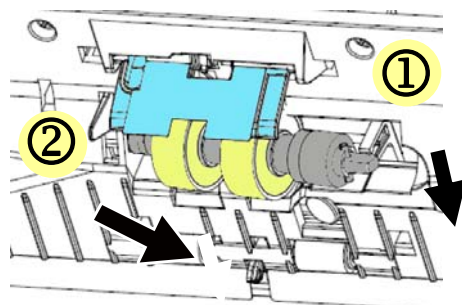

5. Remova os rolos do eixo.

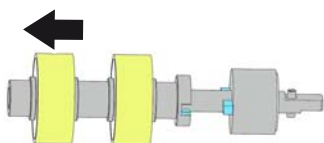

### Procedimento de Montagem

1. Instale os rolos no eixo.

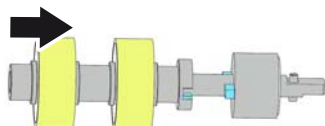

2. Insira a extremidade esquerda do Rolamento de Fricção no buraco do seu lugar original.

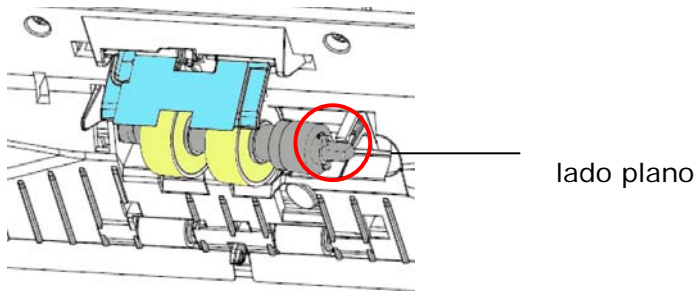

3. Insira a extremidade direita do Rolamento de Fricção ADF no seu entalhe.

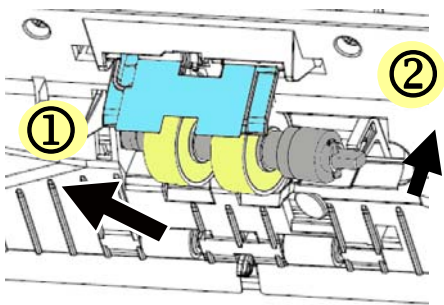

**IMPORTANTE:**

Certifique-se de que a extremidade em forma de D esteja alinhada ao orifício em forma de D conforme mostrado na imagem. Caso contrário, o documento pode não ser alimentado no alimentador e causar o mau funcionamento da máquina.





**IMPORTANTE:**

A superfície plana na extremidade direita deve ser inserida horizontalmente na ranhura, conforme mostrado na imagem abaixo.



4. Pressione o conjunto mylar.

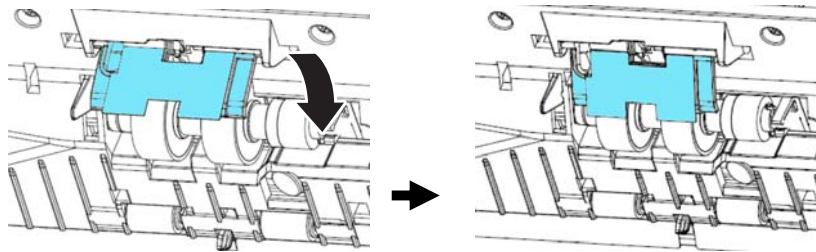

5. Feche a tampa frontal do ADF.

**AVISO:**

Ao substituir, tome cuidado para não quebrar ou danificar o mylar.

**\*Aviso:**

- Os consumíveis devem ser substituídos regularmente. Recomenda-se a compra de novos consumíveis com antecedência para que possam ser substituídos antes do fim de sua vida útil.
- O ciclo de substituição é baseado no uso de papel livre de madeira A4 (80g / m<sup>2</sup> [20 lb]) ou papel comum. O ciclo real varia de acordo com o tipo de papel usado e com que frequência o scanner é usado e limpo.
- Use apenas os consumíveis especificados.
- Para comprar consumíveis, entre em contato com a loja onde adquiriu o scanner ou com um fornecedor autorizado de serviços de scanner.

## Trocando os Roletes do ADF

---

Após ter digitalizado aproximadamente \*200.000 utilizando o ADF, os roletes podem estar gastos, causando problemas de alimentação de documentos. Se detectar este problema, recomendamos que proceda à substituição do rolete por um novo. Para encomendar o rolete, entre em contacto com o seu revendedor mais próximo e execute o procedimento abaixo ilustrado para substituir esta peça.

### Procedimento de Desmontagem

1. Pressione o Botão de Liberação ADF para abrir a porta frontal ADF.
2. Use as duas mãos para puxar a tampa do rolo para abrir.

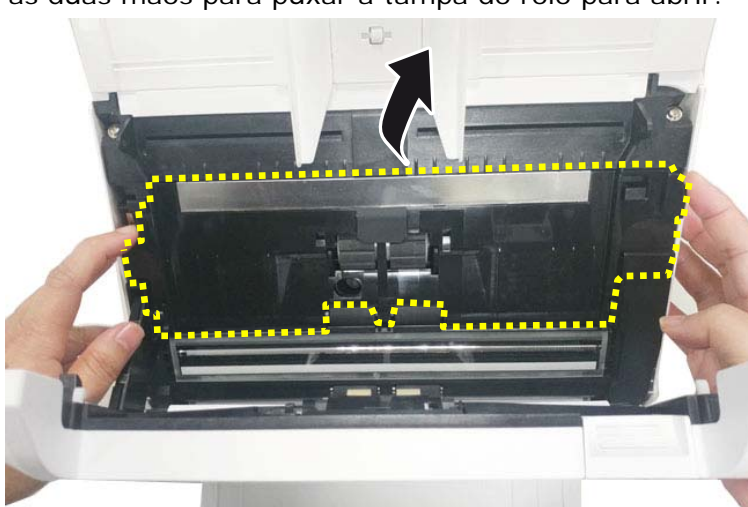

3. Mova o guia do Rolamento inferior ADF para **CIMA** como indicado.

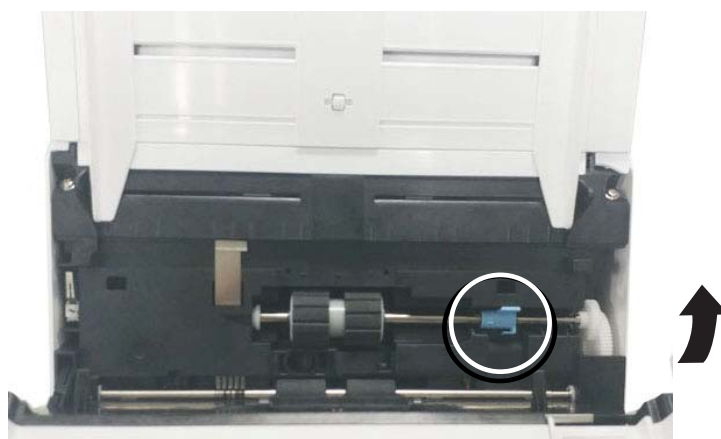

4. Separe a extremidade direita do rolamento ADF do entalhe e remova o Rolamento ADF inferior.

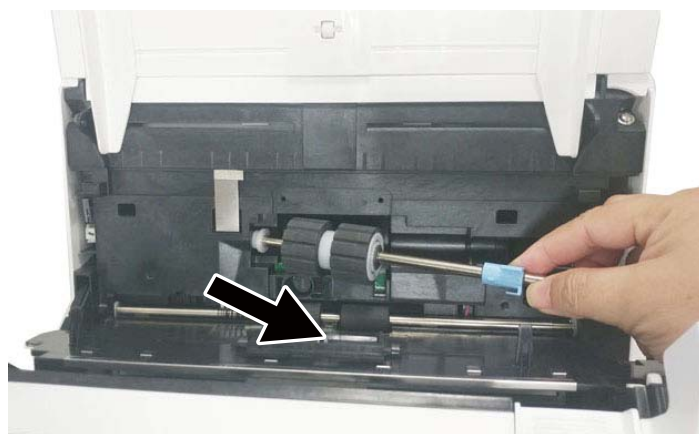

### Procedimento de Montagem

1. Insira a extremidade esquerda do rolamento ADF inferior primeiro ao seu entalhe e coloque o rolamento ADF inferior na sua posição correta.

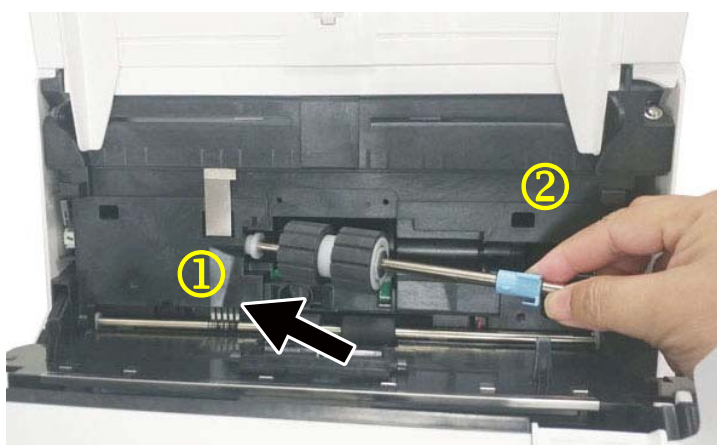

2. Mova o guia do Rolamento inferior ADF para **BAIXO** como indicado.

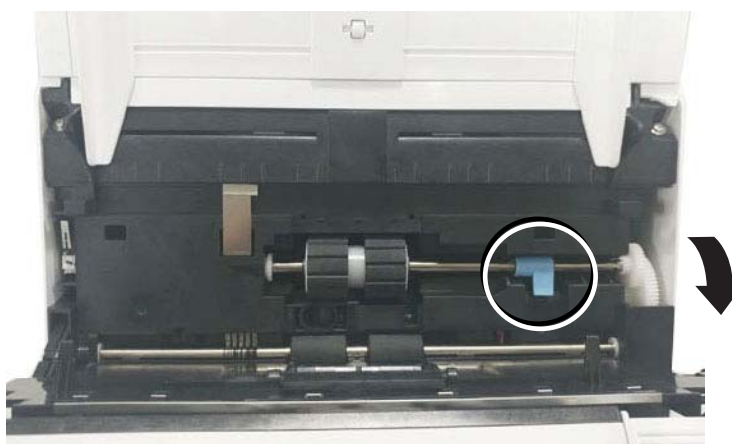

3. Feche a tampa do Rolamento ADF. Um som de encaixe poderá ser ouvido se for instalado corretamente.

---

**\*Aviso:**

- Os consumíveis devem ser substituídos regularmente. Recomenda-se a compra de novos consumíveis com antecedência para que possam ser substituídos antes do fim de sua vida útil.
  - O ciclo de substituição é baseado no uso de papel livre de madeira A4 (80g / m<sup>2</sup> [20 lb]) ou papel comum. O ciclo real varia de acordo com o tipo de papel usado e com que frequência o scanner é usado e limpo.
  - Use apenas os consumíveis especificados.
  - Para comprar consumíveis, entre em contato com a loja onde adquiriu o scanner ou com um fornecedor autorizado de serviços de scanner.
-

# 12 Solução de problemas

---

## Atolamento de papel

---

Em caso de obstruções de papel, execute os seguintes procedimentos.

1. Abra cuidadosamente a Porta da Frente do Scanner para a esquerda.
2. Remova com cuidado o papel atolado na unidade do ADF.
3. Feche a tampa frontal do scanner. Seu scanner está pronto para o uso.

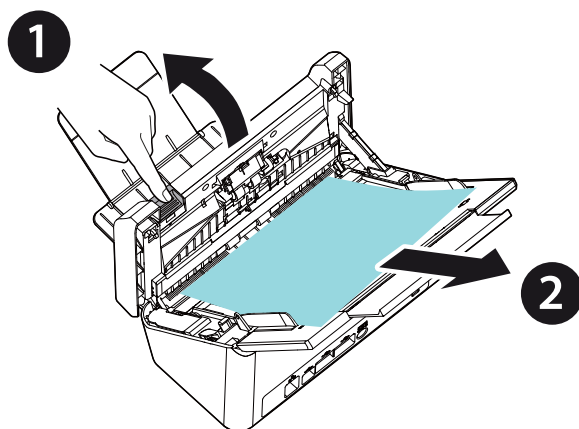

## Perguntas e respostas

<b>P.:</b>	<b>O papel fica obstruído durante a digitalização.</b>
<b>R.:</b>	1) Abra a unidade ADF. 2) Puxe cuidadosamente o papel obstruído para fora. 3) Feche a unidade ADF.

<b>P.:</b>	<b>É alimentada mais do que uma folha de papel ao digitalizador.</b>
<b>R.:</b>	1) Abra a unidade ADF. 2) Retire o conjunto de folhas de papel alimentadas. 3) Feche a unidade ADF. 4) Endireite os cantos e as extremidades; separe as folhas antes de as introduzir na guia de papel. 5) Verifique o estado do rolo de alimentação e limpe-o, se necessário. Siga as <a href="#">instruções</a> de limpeza para limpar o scanner.

<b>P.:</b>	<b>O papel entra inclinado no digitalizador.</b>
<b>R.:</b>	1) Verifique o estado do rolo de alimentação e limpe-o, se necessário. 2) Utilize a guia de papel para alimentar o papel.

<b>P.:</b>	<b>A imagem digitalizada fica sempre demasiado escura.</b>
<b>R.:</b>	1) Ajuste as configurações da tela para sRGB. 2) Ajuste as configurações de luminosidade na tela a partir do software aplicativo.

<b>P.:</b>	<b>Quando eu escolho a resolução de 600dpi as opções de "auto crop" e "deskew" ficam desabilitadas.</b>
<b>R.:</b>	O consumo de memória do auto-crop e do deskew será alto se for feito com resolução de 600dpi. Caso seja necessário realizar o autocrop e o deskew, sugerimos que use uma resolução menor para evitar falta de memória do computador e mensagens de erros.

## Mensagens de erro e soluções possíveis

Código de erro	Descrição do Problema	Solução
<b>Erros de rede</b>		
592301	Servidor de E-mail é NULO	<ol style="list-style-type: none"> <li>1. Verifique a configuração do "Servidor de E-mail"</li> <li>2. Entre em contato com o administrador da rede para obter ajuda.</li> </ol>
592302	O servidor DNS não está definido.	<ol style="list-style-type: none"> <li>1. Verifique a configuração do "servidor DNS".</li> <li>2. Reinicie a máquina e tente novamente. Se o erro persistir, contate pessoal de serviço.</li> </ol>
592303	Falha ao converter o Nome do Computador em IP.	<ol style="list-style-type: none"> <li>1. Verifique a configuração do "servidor DNS"</li> <li>2. Verifique o nome do servidor de destino e o domínio em URL CIFS.</li> <li>3. Verifique o Cliente para redes Microsoft no lado do PC.</li> <li>4. Reinicie a máquina e tente novamente. Se o erro persistir, contate pessoal de serviço.</li> </ol>
592304	Falha ao obter o endereço IP do servidor DNS.	<ol style="list-style-type: none"> <li>1. Verifique a configuração do "servidor DNS"</li> <li>2. Verifique o nome do servidor de destino.</li> <li>3. Reinicie a máquina e tente novamente. Se o erro persistir, contate pessoal de serviço.</li> </ol>
592305	Conflito de endereço IP detectado.	<ol style="list-style-type: none"> <li>1. Verifique as configurações de rede.</li> <li>2. Reinicie a máquina e tente novamente. Se o erro persistir, contate pessoal de serviço.</li> </ol>
<b>Erros NTP</b>		
593001	O servidor NTP não responde dentro do período de tempo limite.	<ol style="list-style-type: none"> <li>1. Verifique a configuração do "servidor NTP".</li> <li>2. Verifique as configurações do firewall.</li> <li>3. Verificar o ambiente de rede.</li> <li>4. Reinicie a máquina e tente novamente. Se o erro persistir, contate pessoal de serviço.</li> </ol>

<b>Erros LDAP</b>		
596001	O URL do LDAP está vazio.	Digite o IP ou a porta do servidor LDAP.
596002	Falha ao conectar ao servidor LDAP.	Verifique o IP ou a porta do servidor LDAP.
596003	Erro de tipo de autenticação.	Verifique o tipo de autenticação.
596004	A conta ou senha LDAP está em branco.	Digite o nome de login e a senha.
596005	Verifique o nome de login e a senha.	Verifique o nome de login e a senha.
596006	Search root está em branco.	Digite "search root".
596007	Falha ao pesquisar.	Marque "search root".
596008	Search attribute está em branco.	Digite "search attribute".
<b>Erros de Wi-Fi</b>		
597001	Falha ao conectar ao Wi-Fi AP.	Verifique a senha se o Wi-Fi AP (Ponto de Acesso) exigir uma senha.
597002	Falha ao iniciar varredura de AP.	O scanner não consegue fazer a varredura no modo AP. Tente mais tarde. Se este problema persistir, entre em contato com o revendedor mais próximo.
597003	Incapaz de encontrar um AP wireless.	O scanner não pesquisa nenhum Wi-Fi AP. Tente mais tarde. Se este problema persistir, entre em contato com o revendedor mais próximo.
<b>Erros SMTP</b>		
530002	Falha ao se conectar o servidor de correio	Entre em contato com o administrador da rede para obter ajuda.
530003	Falha ao conectar ao servidor de e-mail via SSL.	Contate o administrador da rede sobre as configurações do servidor de e-mail. Defina o método de autenticação correto e criptografia.



530004	Falha ao conectar ao servidor de email porque o servidor requer conexão SSL.	<ol style="list-style-type: none"> <li>1. Contacte o seu administrador de rede sobre as configurações do servidor de e-mail.</li> <li>2. Defina o método de autenticação correto e criptografia.</li> <li>3. Altere a configuração de criptografia para SSL e tente novamente.</li> </ol>
531011	O servidor de e-mail requer uma conexão TLS/STARTTLS.	<ol style="list-style-type: none"> <li>1. Contacte o seu administrador de rede sobre as configurações do servidor de e-mail.</li> <li>2. Defina o método de autenticação correto e criptografia.</li> <li>3. Altere a configuração de criptografia para TLS/STARTTLS e tente novamente.</li> </ol>
531012	O scanner tenta fazer a autenticação, mas o servidor de e-mail não a exige.	<ol style="list-style-type: none"> <li>1. Contacte o seu administrador de rede sobre as configurações do servidor de e-mail.</li> <li>2. Defina o método de autenticação correto.</li> <li>3. Altere o método de autenticação para Nenhum e tente novamente.</li> </ol>
531013	O método de autenticação respondido pelo servidor de e-mail não é compatível com este scanner.	Reinicie a máquina e tente novamente. Se o erro persistir, contate pessoal de serviço.
538001	A conexão é interrompida durante a transmissão de dados.	<ol style="list-style-type: none"> <li>1. Verificar o ambiente de rede.</li> <li>2. Verifique se o tamanho do anexo de e-mail é maior do que a cota da caixa de e-mail.</li> </ol>
530421 531421 532421 533421 534421 536421	SMTP [421] Serviço não disponível, fechando o canal de transmissão. O Servidor irá desligar.	Reinicie a máquina e tente novamente. Se o erro persistir, contate pessoal de serviço.
537550	O nome de login deve ser igual ao endereço De.	A conta "de" e o login devem ser os mesmos
533450	SMTP [450] Ação de email solicitada não executada: caixa postal indisponível	Entre em contato com o administrador da rede para obter ajuda.

532451		
533451	SMTP [451]Ação solicitada cancelada: erro local no processamento	Entre em contato com o administrador da rede para obter ajuda.
534451		
535451		
537451		
533452	SMTP [452]Ação solicitada não tomada: armazenamento do sistema insuficiente	Entre em contato com o administrador da rede para obter ajuda.
535452		
537452		
530500	Falha ao conectar ao servidor de e-mail via TLS/STARTTLS.	<ol style="list-style-type: none"> <li>1. Contacte o seu administrador de rede sobre as configurações do servidor de e-mail.</li> <li>2. Defina o método de autenticação correto e criptografia.</li> <li>3. Altere a configuração de criptografia para Nenhuma e tente novamente.</li> </ol>
532530	O servidor de e-mail requer autenticação.	Contate seu administrador de rede sobre as configurações do servidor de e-mail, método de autenticação e configuração de criptografia.
531534	O servidor de email rejeita seu login.	<ol style="list-style-type: none"> <li>1. Se você estiver usando o Gmail como servidor de e-mail, ative "Acesso para aplicativos menos seguros". Ou habilite a verificação em duas etapas e, em seguida, criar uma "senha de aplicativo" para o scanner.</li> <li>2. Se você estiver usando o Gmail como servidor de e-mail, você pode fazer o login no lugar A, ao mesmo tempo, alguém usa sua conta para fazer o login no lugar B. O Gmail rejeitará o login de alguém.</li> <li>3. Entre em contato com o administrador do servidor de e-mail.</li> </ol>
531535	Falha ao fazer login no servidor de email.	<ol style="list-style-type: none"> <li>1. O servidor requer autenticação.</li> <li>2. Verifique o nome de login e a senha.</li> </ol>
533001	Para, os endereços CC e BCC estão vazios.	Insira o endereço de e-mail.
533550	A caixa de correio do destinatário pode não estar disponível.	<ol style="list-style-type: none"> <li>1. Verifique o endereço "Para".</li> <li>2. Se o servidor de e-mail for Microsoft Exchange, verifique as configurações no servidor de e-mail. O IP da máquina tem permissão para enviar e-mail?</li> </ol>
535552	SMTP [552]Ação de mail solicitada abortada: alocação de armazenamento de dados excedida	<ol style="list-style-type: none"> <li>1. Verifique o endereço "Para".</li> <li>2. Verificar a alocação de armazenamento de caixa de correio.</li> <li>3. Entre em contato com o administrador da rede para obter ajuda.</li> </ol>
537552		

533553	SMTP [553]Ação solicitada não tomada: nome de caixa de ewmail não permitido	Verifique o endereço "Para".
532440 532553 532554 537554	O endereço "De" pode não estar correto.	Verifique o endereço "De".
532501	O endereço do remetente é inválido.	Verifique o endereço "De".
533504	O comando HELO é rejeitado.	Marque "Nome do host" e "nome do domínio".
<b>Erros de FTP</b>		
540002	Falha ao conectar o servidor de FTP.	Verifique se o servidor de FTP não foi encerrado e o número de porta está correto. Se o erro persistir, entre em contato com o seu administrador de rede.
540003	Falha ao conectar o servidor de FTP (via SSL).	Verifique se o servidor de FTP não foi encerrado e o número de porta está correto. Se o erro persistir, entre em contato com o seu administrador de rede.
540004	Erro de nome de login de FTP	Verifique o seu nome de início de sessão e tente novamente.
540005	Senha de FPT incorreta	Verifique sua senha sessão e tente novamente.
540020 540021	A conexão de controle do FTP foi interrompida.	1. Contacte o seu administrador de rede para verificar o registo do servidor FTP. 2. Verificar o ambiente de rede.
540023	O servidor FTP não abre conexão de dados para o scanner.	1. Contate o administrador da rede para verificar as configurações do firewall. 2. Entre em contato com o administrador do servidor para verificar o log do servidor FTP. 3. Altere o modo Ativo para o modo Passivo e tente novamente.
546005	A conexão de dados é interrompida durante a transmissão.	1. Contacte o administrador do servidor para verificar o registo do servidor. 2. Verificar o ambiente de rede.
549002	Falha ao abrir a conexão de dados do modo passivo com o servidor FTP.	1. Contate o administrador da rede para verificar as configurações do firewall. 2. Contacte o seu administrador de rede para verificar o registo do servidor FTP.

540421	O servidor FTP responde que o serviço não está disponível e fecha a conexão de controle.	<ol style="list-style-type: none"> <li>1. Muitas conexões deste IP, entre em contato com o administrador do servidor FTP.</li> <li>2. O servidor FTP foi encerrado e não pode fornecer serviços.</li> <li>3. Tente mais tarde. Se o problema persistir, entre em contato com o administrador do servidor FTP.</li> </ol>
546425	Falha ao abrir a conexão de dados com o servidor FTP.	Entre em contato com o administrador da rede para verificar as configurações do firewall e o registro do servidor FTP.
544450 546450 548450	Ação de arquivo solicitada não tomada.	O arquivo já existe e está bloqueado pelo Windows.
546452 548452	Ação solicitada não tomada. Espaço de armazenamento insuficiente no sistema.	Peça ao administrador do FTP para aumentar o espaço de armazenamento alocado ou excluir arquivos desnecessários.
540550	Falha ao acessar o diretório de destino ou o diretório foi excluído.	<ol style="list-style-type: none"> <li>1. Verifique se o diretório existe ou não.</li> <li>2. Verifique se o diretório está vazio ou não.</li> </ol>
541550 542550 546550	[500]Códigos o comando não aceitos e a ação solicitada não ocorreu.	Contate o seu administrador de rede
543421	O servidor não suporta o modo ativo.	Ative o "modo passivo" e tente novamente.
546553 548553	Ação solicitada não tomada. Nome de arquivo não é permitido.	Altere o nome do arquivo ou elimine espaços/caracteres especiais no nome do arquivo.
<b>Erros CIFS</b>		
560029	A conta está bloqueada. Entre em contato com seu administrador de rede.	Reinicie a máquina e tente novamente. Se o erro persistir, contate pessoal de serviço.
560033	Falha ao fazer login no PC de destino.	Verifique o domínio nas configurações de rede.
560034	a relação de confiança entre esta estação de trabalho e o domínio primário falhou	Reinicie a máquina e tente novamente. Se o erro persistir, contate pessoal de serviço.
561003	Erro de compartilhamento de caminho	Verifique se o URL ou o endereço de IP está correto.
561005	O acesso foi negado no PC de destino.	Verifique as permissões de acesso da pasta compartilhada no PC de destino.
561006	O arquivo é fechado durante as comunicações.	Verifique o PC de destino.

561032	Nome de pasta de compartilhamento com erro	Verifique se o nome da pasta compartilhada está correto.
562005	A pasta compartilhada não existe durante a transmissão.	Verifique o PC de destino.
562006	O nome da pasta compartilhada não está correto.	Verifique as configurações de perfil e o nome da pasta compartilhada no PC de destino.
562088	O PC de destino não responde dentro do período de tempo limite.	Servidor ocupado e tente digitalizar para CIFS novamente mais tarde.
563021	Serviço SMB não está pronto	1. Aguarde a inicialização do serviço SMB e tente digitalizar para SMB novamente mais tarde. 2. Favor verificar o mesmo nome de host em outra máquina.
563039	Disco está cheio	Por favor limpe o espaço do disco rígido.
569001	A conexão é interrompida durante a comunicação.	Verifique o cabo ou conector de rede. Verifique se o URL ou endereço IP está correto.
569033	O caminho compartilhado não está correto. Nenhuma pasta compartilhada no URL.	Verifique se o URL ou endereço IP está correto.
569020	O PC de destino não responde dentro do período de tempo limite.	Servidor ocupado, tente digitalizar para CIFS novamente mais tarde
<b>Erros do SharePoint</b>		
555400	Erro do parâmetro errorRequest do servidor.	Verifique se as informações de login, como nome de usuário, senha, IP do servidor, domínio, URL do local ou subpasta, estão corretas e verifique também o status da conexão de rede.
555401	Erro de servidor: Falha no login.	Verifique se as informações de login, como nome de usuário, senha, IP do servidor, domínio ou URL do local, estão corretas e verifique também o status da conexão de rede.
555402	O anexo excede o limite.	Informe o administrador do servidor para alterar o tamanho máximo do arquivo no upload. E verifique as configurações com o administrador do servidor.

Erros HTTP		
550002	Falha ao receber dados.	Verificar o ambiente de rede.
550004	O comprimento dos dados está incorreto.	Tente novamente.
556001	O URL do servidor HTTP é inválido.	Verifique o formato do URL.
556002	Falha ao conectar ao servidor HTTP.	1. Verifique o nome do servidor ou IP no URL. 2. Verificar o ambiente de rede.
556003	A conexão foi interrompida e não foi possível enviar o cabeçalho ao servidor HTTP.	1. Verifique o cabo ou conector de rede 2. Reinicie a máquina e tente novamente. Se o erro persistir, contate pessoal de serviço.
556004	A conexão foi interrompida e não foi possível enviar dados ao servidor HTTP.	1. Verifique o cabo ou conector de <b>rede</b> 2. Reinicie a máquina e tente novamente. Se o erro persistir, contate pessoal de serviço.
556005	A conexão foi interrompida e não conseguiu receber dados do servidor HTTP.	1. Verifique o cabo ou conector de rede 2. Reinicie a máquina e tente novamente. Se o erro persistir, contate pessoal de serviço.
556006	O tamanho dos dados recebidos do servidor HTTP está incorreto.	O tamanho dos dados recebidos não é igual ao comprimento do conteúdo. 1. Verifique o cabo ou conector de rede. 2. Reinicie a máquina e tente novamente. Se o erro persistir, contate pessoal de serviço.
Erros AWIP		
557001	Falha ao conectar ao aplicativo remoto.	Verifique o ambiente de rede.
557002~ 557005	Falha ao enviar arquivo para o aplicativo remoto.	Verifique o cabo e o conector da rede. Contate seu administrador de rede para obter mais ajuda.

Erros de sistema		
150001	O scanner não está pronto	Reinicie a máquina e tente novamente. Se o erro persistir, contate pesosal de serviço.
150004	Acesso não autorizado à rede, faça login primeiro	Faça login primeiro.
151004~ 151010	Falha ao salvar o arquivo de imagem digitalizado.	Reinicie a máquina e tente novamente. Se o erro persistir, contate pesosal de serviço.
152004~ 152005	Erro de parâmetro de digitalização.	
152006	Falha ao alocar memória.	
152999 153001~ 153003	Erro interno	
153005	Memória insuficiente	
153010 153020~ 153026 153021	Erro interno	Reinicie a máquina e tente novamente. Se o erro persistir, contate pesosal de serviço.
153022	O scanner está ocupado.	
153023~ 153026	Erro interno	
170004	Erro interno	Reinicie a máquina e tente novamente. Se o erro persistir, contate pesosal de serviço.
170005	A ação de envio foi interrompida	Reinicie a máquina e tente novamente. Se o erro persistir, contate pesosal de serviço.
170011	Falha ao enviar relatório de arquivamento para e-mail.	Verifique suas configurações de SMTP ou entre em contato com seu administrador de rede.
171201 172202 173204	Erro interno	Reinicie a máquina e tente novamente. Se o erro persistir, contate pesosal de serviço.
175101	Falha ao salvar o arquivo na pasta pública.	

175102	O espaço em disco da pasta pública não é suficiente.	Reinicie a máquina e tente novamente. Se o erro persistir, contate pesosal de serviço.
175201 ~ 175205	Falha ao salvar o arquivo na pasta pública.	Reinicie a máquina e tente novamente. Se o erro persistir, contate pesosal de serviço.
176003	Erro interno	
177102	O espaço em disco da pasta pública não é suficiente.	Reinicie a máquina e tente novamente. Se o erro persistir, contate pesosal de serviço.
178102	Não é possível obter IP.	
179204		
180001 ~ 180002	Erro interno	Reinicie a máquina e tente novamente. Se o erro persistir, contate pesosal de serviço.
180010	A ação de envio foi interrompida.	Reinicie a máquina e tente novamente. Se o erro persistir, contate pesosal de serviço.
182001	Falha ao criar imagem thumbnail.	Reinicie a máquina e tente novamente. Se o erro persistir, contate pesosal de serviço.
182002	A ação de criação de thumbnail foi interrompida.	Reinicie a máquina e tente novamente. Se o erro persistir, contate pesosal de serviço.
183006 185201	Erro interno	Reinicie a máquina e tente novamente. Se o erro persistir, contate pesosal de serviço.
<b>Erros BM2 e VSL</b>		
200100	Para usar a função [BM2], você precisa primeiro instalar o Button Manager V2 em seu computador.	Verifique se o PC possui o Button Manager instalado.
200101	O VSL desconecta.	Verifique se a conexão VSL no PC ainda funciona.
<b>Erros de scanner</b>		
000016	Erro de leitura de UART e de teste de gravação.	Reinicie o dispositivo. Se o erro persistir, chame o serviço técnico para substituir a placa principal.
000017	Motor parado	Reinicie o dispositivo. Se o erro persistir, chame o serviço técnico para substituir o motor.
000020	Erro ao baixar o firmware	Verifique o arquivo de firmware e tente novamente.
000022	Erro de desligamento de luz.	Reinicie o dispositivo. Se o erro persistir, chame o serviço técnico para substituir a lâmpada.



000023	Erro de leitura de Flashrom e de teste de gravação.	Reinicie o dispositivo. Se o erro persistir, chame o serviço técnico para substituir a placa principal.
000024	Erro de teste de cabeçote inferior do ADF AFE LVDS.	Reinicie o dispositivo. Se o erro persistir, chame o serviço técnico para substituir a placa principal.
000025	Erro de teste de cabeçote superior do ADF AFE LVDS.	Reinicie o dispositivo. Se o erro persistir, chame o serviço técnico para substituir a placa principal.
000029	Erro de leitura de ADF AFE e de teste de gravação.	Reinicie o dispositivo. Se o erro persistir, chame o serviço técnico para substituir a placa principal.
002013	Atolamento de papel.	Abra a porta frontal e remova o papel enroscado.
002014	Tampa ADF abre.	Feche a tampa ADF.
002015	ADF sem papel.	Carregue papel no alimentador de documento automático.
002024	Erro de leitura de NVRAM e de teste de gravação.	Reinicie o dispositivo. Se o erro persistir, chame o serviço técnico para substituir a placa principal.
002033	Inclinação de página.	Retirar papel. Ventile o seu papel e tente novamente.
002036	Erro do sensor ultrassônico	Reinicie a máquina e tente novamente. Se o erro persistir, contate pessoal de serviço.
002037	Erro de teste de cabeçote inferior do ADF AFE .	Reinicie o dispositivo. Se o erro persistir, chame o serviço técnico para substituir a placa principal.
002040	Erro de verificação da ventoinha	Reinicie a máquina e tente novamente. Se o erro persistir, contate pessoal de serviço.
003003	Erro de leitura de DRAM e de teste de gravação.	Reinicie o dispositivo. Se o erro persistir, chame o serviço técnico para substituir a placa principal.
003004	Erro de leitura de ADF DRAM e de teste de gravação.	Reinicie o dispositivo. Se o erro persistir, chame o serviço técnico para substituir a placa principal.
003006	Verificação de erro da Luz do Cabeçote Inferior do ADF.	Reinicie o dispositivo. Se o erro persistir, chame o serviço técnico para substituir a lâmpada.
003010	Verificação de4 erro da luz do cabeçote superior do AAD.	Reinicie o dispositivo. Se o erro persistir, chame o serviço técnico para substituir a lâmpada.
003101	Alimentação múltipla.	Retirar papel. Ventile o seu papel e tente novamente.
003211	Perda de alimentação de página.	Certifique-se de que a borda do seu documento toca ligeiramente as guias de papel e tente novamente.

## Assistência técnica

---

Antes de contactar Avision, prepare as seguintes informações usando a Seção 4.14, O Guia Informações:

- Números de série e de versão do digitalizador (localizados na parte inferior do digitalizador)
- Configuração de hardware (por exemplo, tipo de processador (CPU), capacidade de RAM, espaço livre no disco, placa de vídeo, placa de interface, etc.)
- Nome e versão da sua aplicação de software
- Versão do controlador do digitalizador.

Pode contactar-nos através dos seguintes números:

### Sede

#### **Avision Inc.**

N ° 20, Estrada de Criação I, Ciência Baseado Parque Industrial,  
300 Hsinchu, Taiwan, ROC

TEL: +886 (3) 578-2388

FAX: +886 (3) 577-7017

E-MAIL: [service@avision.com.tw](mailto:service@avision.com.tw)

Web Site: <http://www.avision.com.tw>

### E.U. e Área Canadá

#### **Avision Labs, Inc.**

6815 Ave Mowry., Newark CA 94560, E.U.A.

TEL: +1 (510) 739-2369

FAX: +1 (510) 739-6060

E-MAIL: [support@avision-labs.com](mailto:support@avision-labs.com)

Web Site: <http://www.avision.com>

### China Espaço

#### **Technical Support Center in Shanghai**

7A, No.1010, Kaixuan Road, Shanghai 200052 P.R.C.

TEL: +86-21-62816680

FAX: +86-21-62818856

E-MAIL: [sales@avision.net.cn](mailto:sales@avision.net.cn)

Web Site: <http://www.avision.com.cn>

**Espaço Europa****Avision Europe GmbH**

Bischofstr. 101 D-47809 Krefeld Alemanha

TEL: +49-2151-56981-40

FAX: +49-2151-56981-42

E-MAIL: [info@avision-europe.com](mailto:info@avision-europe.com)

Web Site: <http://www.avision.de>

**Espaço Brasil****Avision Brasil Ltda.**

Avenida Jabaquara, 2958 - Cj. 75 - Mirandópolis –

CEP: 04046-500 - São Paulo, Brasil

TEL: +55-11-2925-5025

E-MAIL: [suporte@avision.com.br](mailto:suporte@avision.com.br)

Web Site: <http://www.avision.com.br>

# 13 Especificações

Todas especificações estão sujeitas a alteração sem aviso previo. Para especificações mais atualizadas detalhadas, por favor consulte o nosso site em <http://www.avision.com>

Itens	Especificações	
<b>Número do Modelo: FF-2002H</b>		
<b>Especificações Gerais</b>		
Descrição do sistema	Scanner de Rede	
Sensor de Imagem	CIS (Contact Image Sensor)	
Fonte de Luz	Barra de Luz LED	
Resolução óptica	600 x 600 dpi	
Resolução de saída	72~1200 dpi (PC Scan)	
Qualidade de Saída	Entrada: 48 bits cor Saída: 24 bits Cor 8 bits Cinza 1 bit Monocromático	
Tamanho da Memória	512 SRAM	
Tamanho do LCD	8 polegadas	
Conexões Externas	1. RJ-45 (para conexão de Rede) 2. USB 3.2 Gen 1X1	
Conexão de Rede	RJ-45 Ethernet 10/100/1000 MB, Wi-Fi	
Formato de Saída	JPEG, TIFF (One-Page TIFF), M-TIFF (Multi-Page TIFF), PDF (One-Page PDF), *M-PDF (Multi-Page PDF), PDF/A(M-PDF), PNG	
Resolução	100 dpi, 150 dpi, *200 dpi, 300 dpi, 400 dpi, 600 dpi	
Dimensões (LxPxA)		
Min.	316 x 207 x 178 mm (12,44 x 8,15 x 7,01 pol.)	
Máx.	316 x 675 x 254 mm (12,44 x 26,57 x 10 in.)	
Peso	4,2 Kg (9.26 lb)	
Requisitos de Energia	100-240Vca, 50-60Hz	
Fonte de alimentação	24Vcc, 1.5A	
Ambiente de operação	Temperatura	10°C~35°C
	Umidade	10%~85% RH
<b>Lado de Digitalização</b>		
Capacidade de Papel ADF	50 folhas (80 g/m <sup>2</sup> ou 20 lb. De Papel)	
Tamanho de Papel ADF	74 x 52 mm (2.9 x 2 in.) ~ 216 x 356 mm (8,5 x 14 in.)	
Espessura do papel	50 ~ 413 g/m <sup>2</sup> (12~110 lbs)	

<b>Especificação de Rede</b>	
Conectividade	RJ-45 Ethernet 10/100/1000 MB, Wi-Fi
Protocolo de comunicação	IPv4, TCP, UDP, DHCP, SSL/TLS, DNS, DDNS, SNTP, LDAP, LDAPS, SMTP, SMTPS, HTTP, HTTPS, MIME, FTP, FTPS, SMB, Ipsec, 802.1x
Requisitos de Configuração	<ol style="list-style-type: none"> <li>1. Endereço IP</li> <li>2. Máscara de subrede</li> <li>3. Gateway</li> <li>4. Servidor SMTP</li> <li>5. Servidor FTP</li> </ol>
<b>Especificação de E-mail</b>	
Protocolo de comunicação	SMTP
Limite de separação	1MB, 3MB, 5MB, 10MB, 30MB, ilimitado
Aplicativo de Servidor de E-mail Suportado	Lotus Mail Server 5.0 MS Exchange Server 2000 RedHat 7.0 SendMail MAC Mail Server em OS 9.04
<b>Especificação de Arquivamento</b>	
Protocolo de comunicação	FTP, FTPS, SMB
Número Máximo de Perfis de Arquivamento	50

**Wi-Fi Specifications:**

Standard	IEEE 802.11 b/g/n standards compliant
Wireless LAN	1T1R Mode
Frequency Range	2.412 ~ 2.484GHz ( subject to local regulations)
Modulation Type	CCK, DQPSK, DBPSK for DSSS 64QAM, 16QAM, QPSK, BPSK for OFDM
Modulation Technology	DSSS, OFDM
Transfer Rate	802.11b: up to 11Mbps 802.11g: up to 54Mbps 802.11n: up to 72.2Mbps
Output Power	802.11b: 149.279mW 802.11g: 360.579mW 802.11n (HT20): 345.939mW
Antenna	PCB antenna
Security	WEP 64/128, TKIP, WPA, WPA2 mixed, 802.1x and 802.11i