

Многофункциональное устройство А4

Руководство пользователя

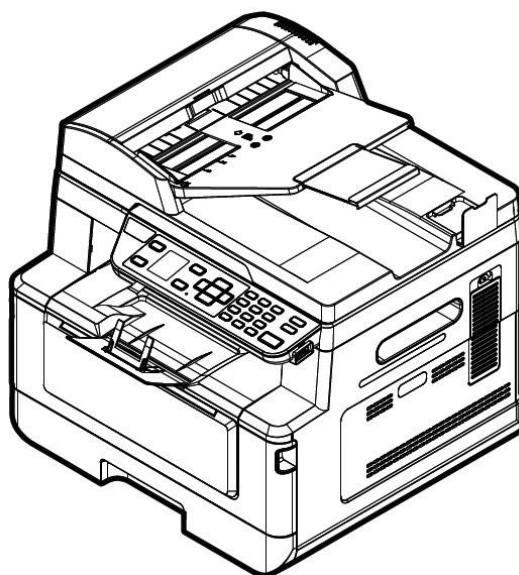

Avision Inc.

Товарные знаки

Microsoft является зарегистрированным в США товарным знаком корпорации Microsoft Corporation.

Windows, Windows Vista, Windows 7, Windows 8 и Windows 10 являются товарными знаками или зарегистрированными товарными знаками корпорации Microsoft Corporation в Соединенных Штатах и (или) других странах.

Energy Star® — зарегистрированный товарный знак правительства США.

IBM, IBM PC являются зарегистрированными товарными знаками корпорации International Business Machines Corp.

Прочие торговые марки и названия продуктов в тексте настоящего руководства являются товарными знаками или зарегистрированными товарными знаками их соответствующих владельцев.

Авторское право

Все права защищены. Запрещается воспроизведение, передача, копирование, сохранение в информационно-поисковых системах и перевод на другой язык, в том числе компьютерный, настоящей публикации или любой ее части в любой форме и любым способом, в том числе электронным, механическим, магнитным, оптическим, химическим, ручным или иным, без предварительного письменного согласия компании Avision Inc.

Материалы, сканирование которых выполняется с помощью данного устройства, могут находиться под защитой законов и правовых норм государства, например законов о защите авторских прав. Пользователь несет единоличную ответственность за соблюдение всех применимых законов и правовых норм.

Гарантия

Информация, представленная в настоящем документе, может быть изменена без предварительного уведомления.

Компания Avision не дает никаких гарантий в отношении данного материала, включая, помимо прочего, подразумеваемые гарантии соответствия устройства конкретным намерениям покупателя.

Компания Avision не несет ответственности за ошибки, содержащиеся в настоящем руководстве, а также за косвенный и случайный ущерб в связи с содержанием, исполнением или использованием данного материала.

Уведомление

Важная информация

- Не делайте копий материалов, копирование которых запрещено по закону.
- Как правило, законом запрещено копирование приведенных ниже материалов. Банкноты, гербовые марки, облигации, сертификаты на акции, банковские drafts, чеки.

Благодарим вас за покупку современного принтера Avision, который можно использовать для локальной и сетевой печати размером до A4.

Загрузите документ **текстовой** стороной **наружу** и выровняйте документ по метке размера на податчике.

1. Общее описание

Введение

Поздравляем вас с покупкой МФУ Avision! МФУ — это инновационный продукт компании Avision, в котором объединены функции сканирования, копирования, печати, электронной почты и факса. Устройство работает с документами размером до Legal.

С обратной стороны устройства расположен сетевой порт, поэтому устройство может выполнять функции сетевого принтера. Благодаря цветному ЖК-экрану и удобной панели управления копирование выполняется так же легко, как и на традиционном копировальном аппарате.

- **Автоподатчик документов:** Автоподатчик служит для одностороннего сканирования и копирования многостраничных документов.
- **Wi-Fi:** Подключив дополнительный USB-адаптер Wi-Fi к порту USB, устройство можно подключить к компьютеру через беспроводное соединение. А если установить приложение MB на мобильное устройство, можно сканировать и получать сканированные изображения с мобильного устройства.

Функции

Различные дополнительные функции копирования

Устройство оснащено различными дополнительными функциями копирования, включая копирование удостоверения личности, экономию бумаги для копирования многостраничного документа на одном листе и другие.

Печать:

Если устройство подключено к компьютеру через интерфейс USB или сетевой порт, с его помощью можно выполнять двустороннюю печать с компьютера, подключенного к той же сети.

Сканирование в электронную почту, USB, FTP или CIFS

В устройстве используется не имеющая аналогов технология передачи документов, позволяющая передавать бумажные документы в электронном виде через Интернет на различные адреса и устройства, включая адреса электронной почты, память МФУ, флэш-накопители USB (с поддержкой файловых систем FAT16/FAT32), серверы ftp (протокола передачи файлов) или на компьютеры других пользователей, подключенные к той же сети. Новый способ передачи документов быстрее, экономичнее и безопаснее любых традиционных методов, включая электронную или курьерскую почту.

Отправка факса:

Благодаря дополнительной плате факсимильной связи и телефонной линии устройство способно передавать сканированные документы на факсимильный аппарат подобно обычному факсу.

Сканирование:

Если подключить устройство к компьютеру и установить драйвер сканера на подключенный компьютер через порт USB, его можно использовать как полноценный сканер для записи фотографий и документов на компьютере.

Удаленное управление устройством через встроенную веб-страницу

Устройство имеет встроенную веб-страницу, через которую системный администратор осуществляет удаленный контроль за устройством, управляя адресной книгой и проверяя состояние картриджа с тонером.

Внешний вид

Вид спереди

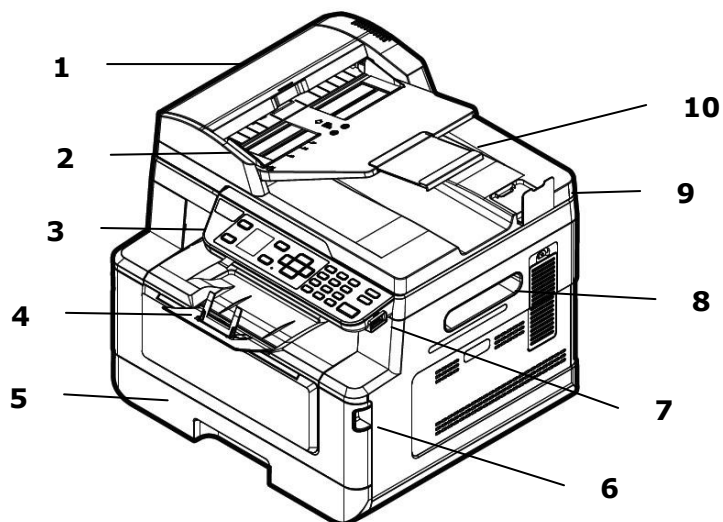

1. Автоподатчик документов	6. Рукоятка на передней крышке
2. Направляющая для бумаги	7. Порт USB (флэш-накопитель USB, FAT16/FAT32)
3. Панель управления	8. Рукоятка на боковой крышке
4. Ограничитель для бумаги	9. Крышка отсека для документов
5. Основной лоток для бумаги	10. Расширение

Вид сзади

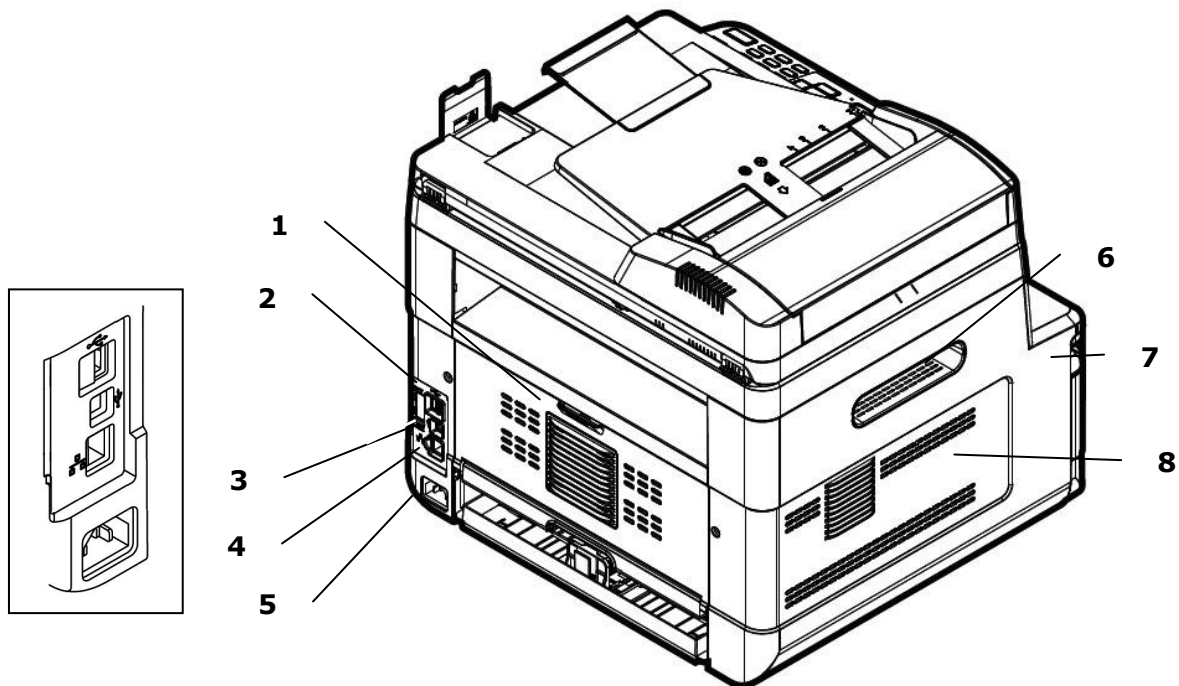

1. Рукоятка на задней крышке	5. Электрическая розетка
2. Порт USB (Type A)	6. Рукоятка на боковой крышке
3. Порт USB (Type B, для ПК)	7. Рукоятка на передней крышке
4. Сетевой порт	8. Боковая крышка

Комплект поставки

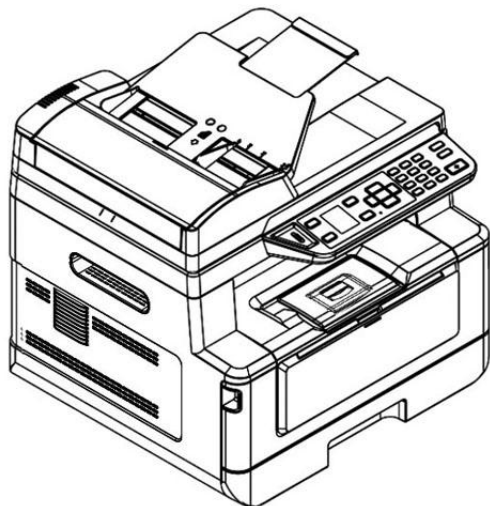

Принтер



Компакт-диск (с драйверами и
Руководством пользователя)

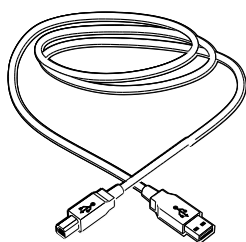

Кабель USB

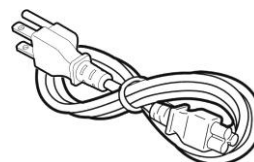

Шнур питания

Панель управления

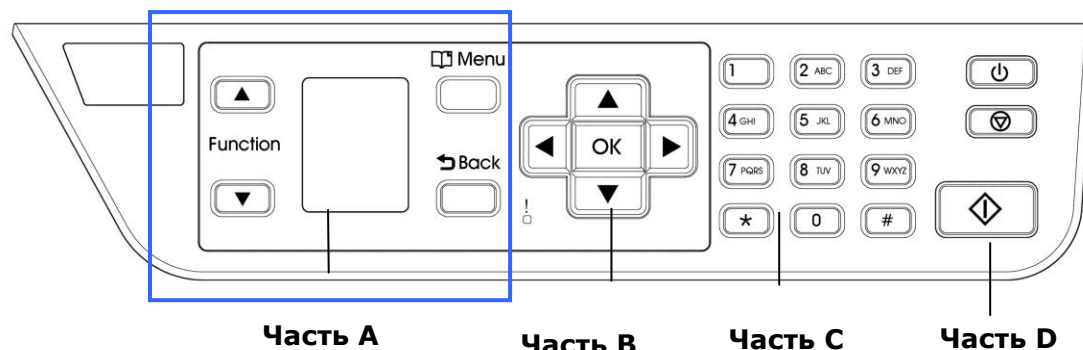

Часть А:

Функция ▲/▼	Служит для выбора режима работы.
ЖК-дисплей	Служит для отображения информации и доступа к функциям устройства.
Меню	Служит для входа в режим Menu (Меню).
Назад ↶	Служит для возврата на предыдущий уровень.

Часть В: Функциональные клавиши

◀	<ul style="list-style-type: none">Служит для прокрутки пунктов меню в обратную сторону.Служит для удаления текста в процессе его ввода.
▶	<ul style="list-style-type: none">Служит для прокрутки пунктов меню вперед.Служит для добавления пробела справа при вводе текста.
OK	Служит для подтверждения выбора в режиме Menu (Меню).
▲ / ▼	Служит для отображения или выбора пункта.
Светодиодный индикатор	Служит для индикации состояния устройства.

Часть С: Цифровая/ буквенная клавиатура

Служит для ввода количества копий, номера факса.

Часть D: Кнопка Start (Старт) и другие кнопки

При нажатии кнопки Start (Старт) выполняется копирование, сканирование, отправка факса, сообщения электронной почты или файла.





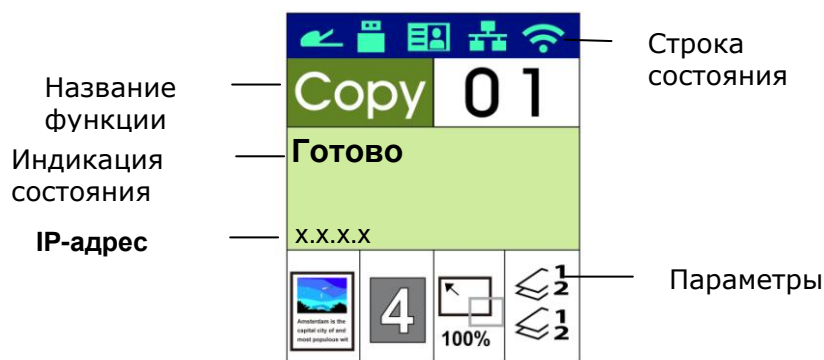





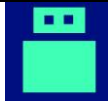

Питание: Нажмите для включения устройства.
Stop/Cancel (Стоп/Отмена): Нажмите для приостановки текущего задания.
Start (Старт): Нажмите для начала копирования, сканирования, отправки факса или выполнения другого задания.

ЖК-экран и строка состояния



Строка состояния

Значок	Имя	Цвет светодиодного индикатора/ индикация состояния
	Режим Wi-Fi	Зеленый значок означает успешное соединение
		Серый значок означает получение IP-адреса
		Нет дисплея Нет USB-адаптера Wi-Fi
	Режим точки доступа Wi-Fi	Зеленый значок означает успешное соединение
		Серый значок означает получение IP-адреса
		Нет дисплея Нет USB-адаптера Wi-Fi

	Режим Ethernet		Зеленый значок означает успешное соединение
			Серый значок означает, что проводной сетевой кабель не подключен.
			Устройству был автоматически присвоен IP-адрес, так как сервер DHCP не работает. Подключение к сети ограничено только локальной сетью (LAN).
	Режим USB		Зеленый значок означает успешное соединение
			Серый значок означает отсутствие подключения.
	Режим автоподатчика документов		Зеленый значок означает, что в автоподатчике документов есть бумага.
			Белый значок означает, что в автоподатчике документов нет бумаги.
			Серый значок означает отсутствие подключения.
	Высокая температура	<p>Слишком высокая температура внутри принтера. Печать с обратной стороны будет прервана на 6 секунд, а затем печать продолжится.</p> <p>После того, как устройство не будет использоваться в течение 30 минут, и температура снизится до нормального значения, значок [High Temperature] (Высокая температура) исчезнет.</p>	

2. Установка устройства

Меры предосторожности

- Запрещается установка устройства вблизи радиаторов и кондиционеров воздуха.
- Не устанавливайте устройство в пыльных или влажных местах.
- Установите устройство в отдельном, хорошо проветриваемом месте.
- Устройство имеет режимы энергосбережения и ожидания.

Нулевое потребление питания устройством достигается только при отключении от внешнего источника питания.

- Обязательно используйте подходящий источник питания переменного тока.
- Сохраните упаковку и упаковочные материалы устройства на случай его перевозки.

Рабочая зона

Предусмотрите показанное ниже рабочее пространство.

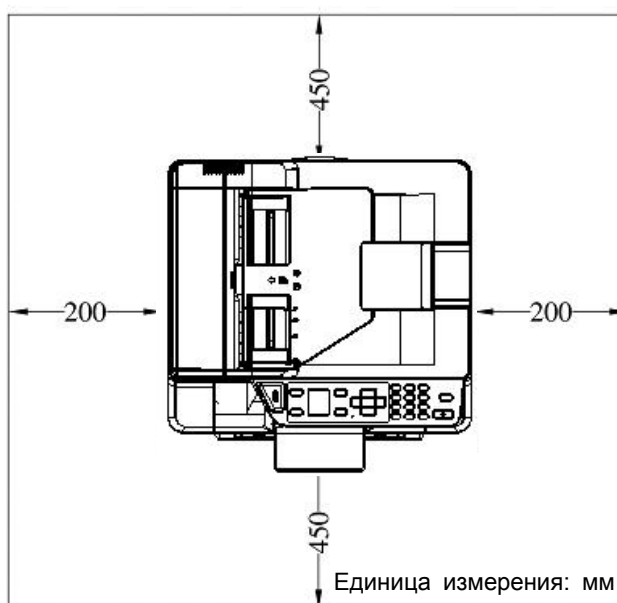

Размеры устройства: 404 x 380 x 366 мм (ШхДхВ)

Удаление защитных лент

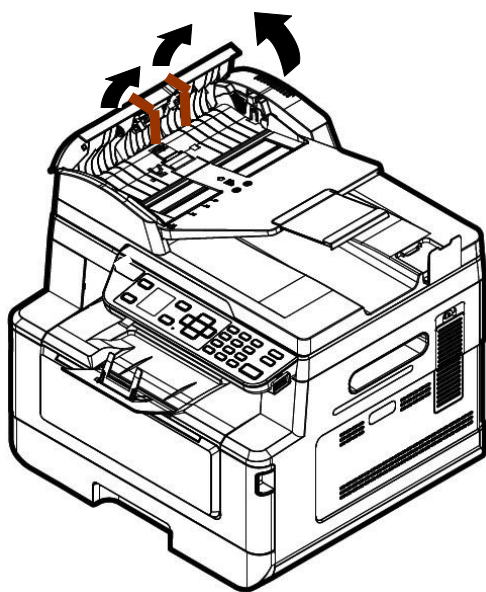
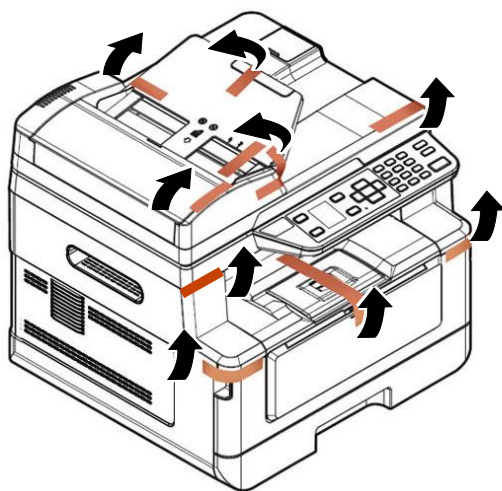

Откройте автоподатчик документов и удалите ленты

Удаление упаковочных материалов

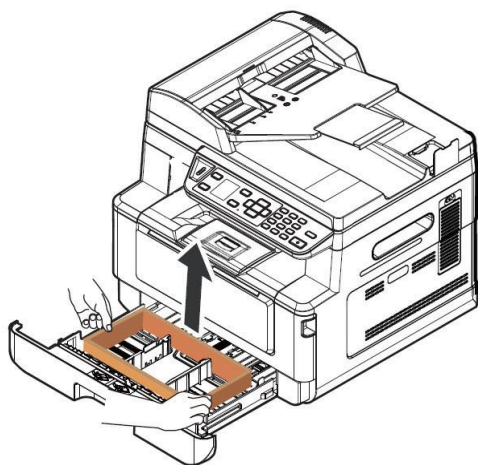

Выдвиньте лоток для бумаги и удалите упаковочный материал.

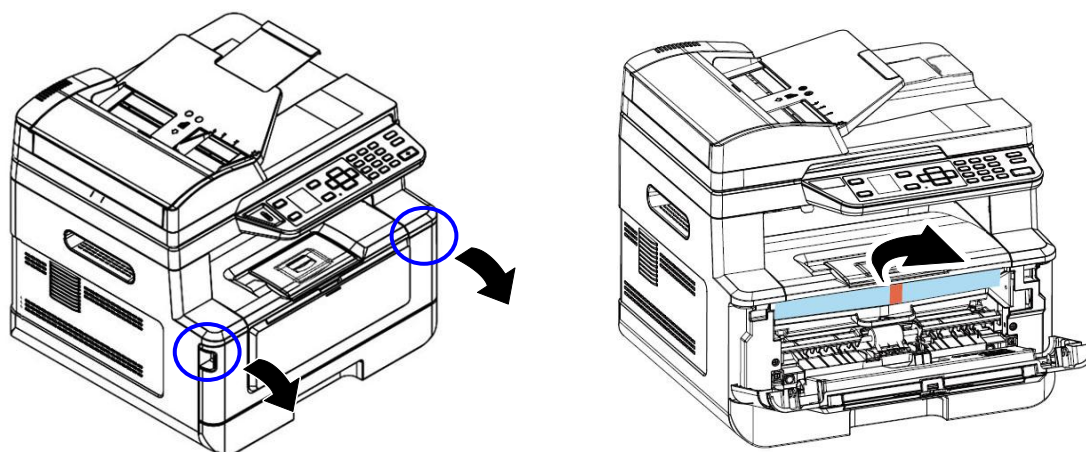

Откройте переднюю крышку и удалите упаковочный материал.

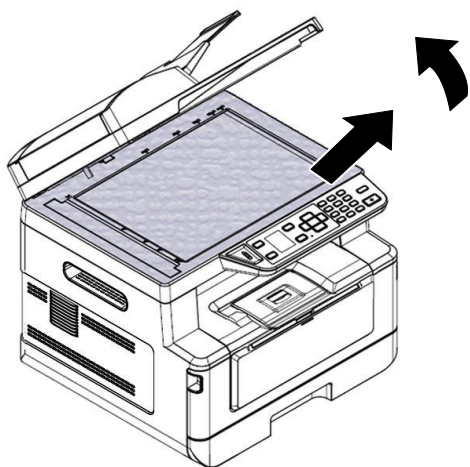

Откройте крышку документа и удалите упаковочный материал.

Снимите ленты и прокладки

1. Откройте заднюю крышку, потянув за ручку задней крышки.

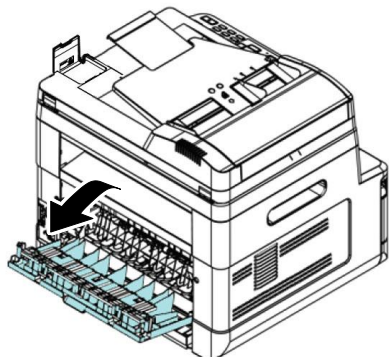

2. Потяните вниз два конца тракта бумаги.

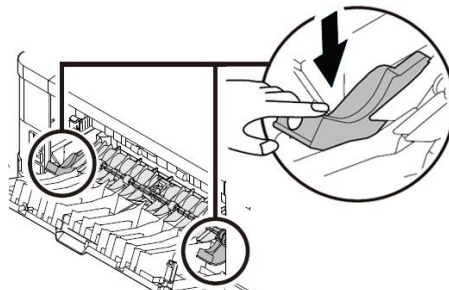

3. Потяните вниз зеленые расцепляющие рычаги, как показано на рисунке.

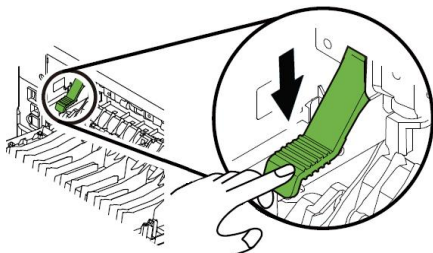

4. Снимите прокладки с обеих сторон, как показано на рисунке.

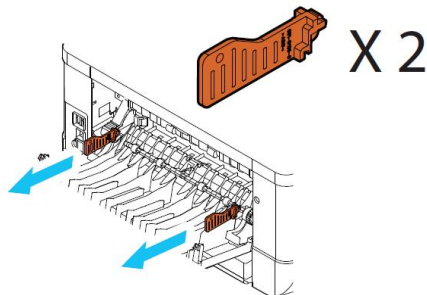

Извлечение из упаковки

Уберите упаковочные материалы, включая пластиковые пакеты и ленты для защиты устройства.

Снятие лент с картриджа с тонером



ВНИМАНИЕ!

- Старайтесь, чтобы тонер не попал в дыхательную систему.
- Во избежание снижения качества печати НЕ прикасайтесь к роликам подачи тонера.
- При попадании тонера на одежду или другую ткань сотрите тонер сухой салфеткой. Постирайте вещи в холодной воде и высушите в тени.
- Во избежание повреждения картриджа с тонером не держите его открытым дольше чем несколько минут.

Установка картриджа с тонером

Для установки картриджа с тонером выполните следующие действия:

1. Потяните за рукоятки с обеих сторон, как показано на рисунке, и откройте переднюю дверцу.

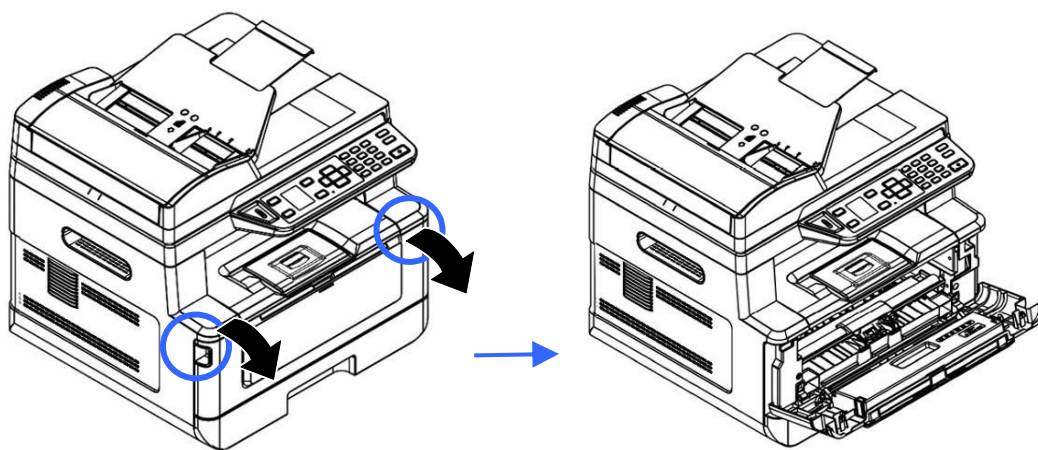

2. Поднимите рукоятку на барабане вверх и вытащите его, как показано на рисунке.

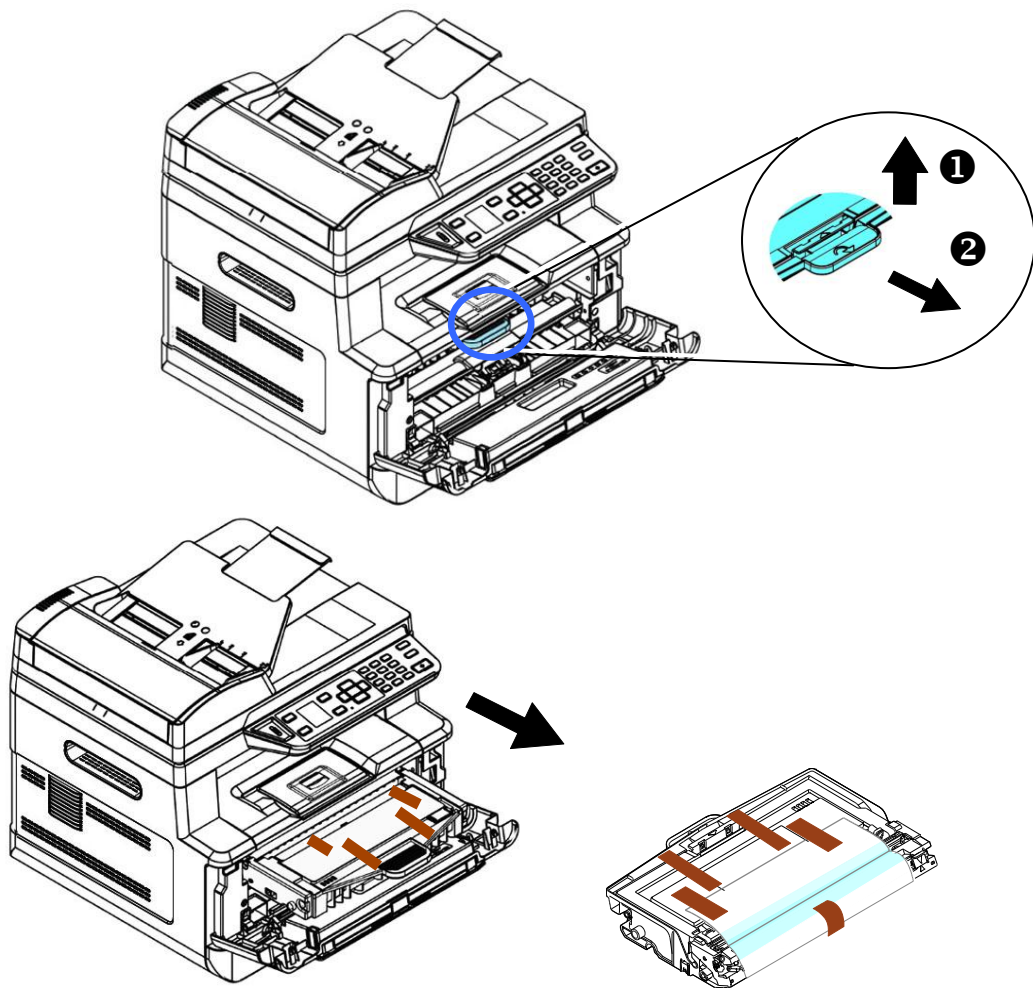

3. Снимите с барабана защитную ленту и наклейку.

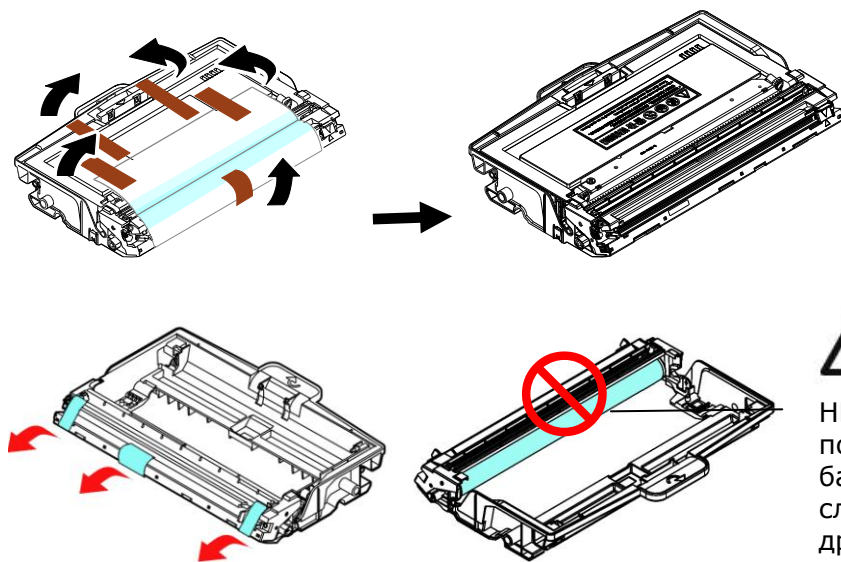

НЕ прикасайтесь к поверхности барабана, так как следы от пальцев и другие загрязнения могут ухудшить



Важная информация!

- НЕ прикасайтесь к поверхности барабана, так как следы от пальцев и другие загрязнения могут ухудшить качество печати.
- НЕ держите барабан на свету дольше чем несколько минут. Установите барабан сразу после вскрытия упаковки.

- 4.** Вытащите защитную пломбу картриджа с тонером, пока она не будет полностью удалена.

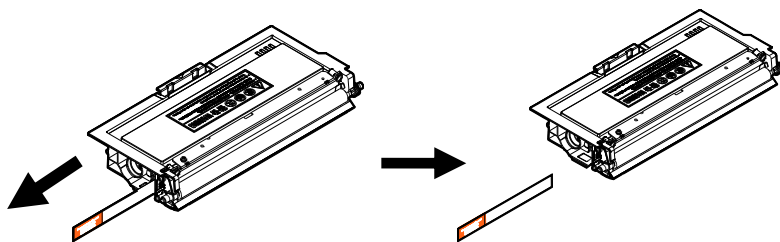

- 5.** Наклоните новый картридж вверх, вниз и вправо, влево 10 раз, чтобы равномерно распределить тонер внутри картриджа.

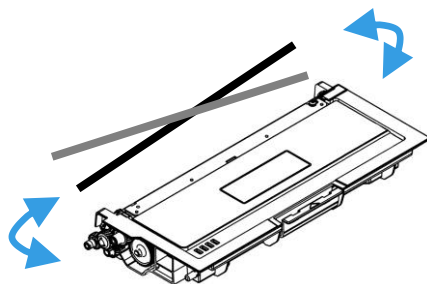

- 6.** Установите в барабан картридж с тонером до щелчка.

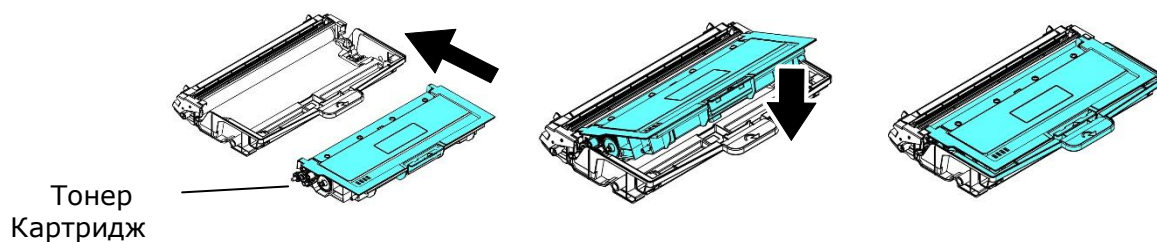

- 7.** Возьмитесь за рукоятку барабана, в который установлен картридж с тонером, и вставьте его в исходное место.

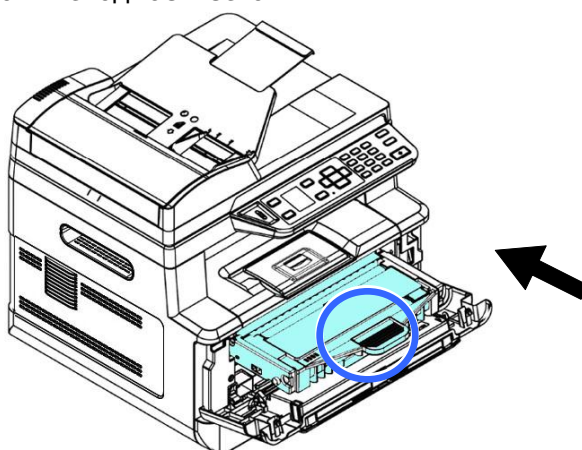

- 8.** Прижмите рукоятку картриджа с тонером для надежной фиксации.

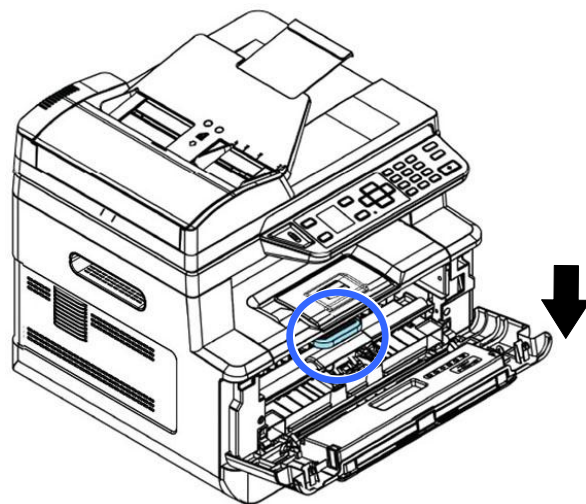

9. Закройте переднюю крышку.

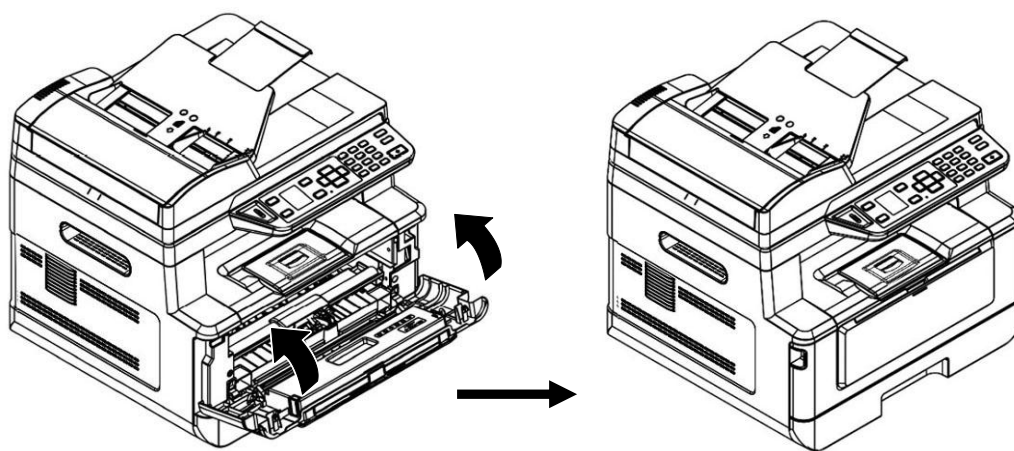

Поднятие ограничителя для бумаги

Чтобы забрать бумагу, аккуратно поднимите ограничитель для бумаги и выдвигной держатель.

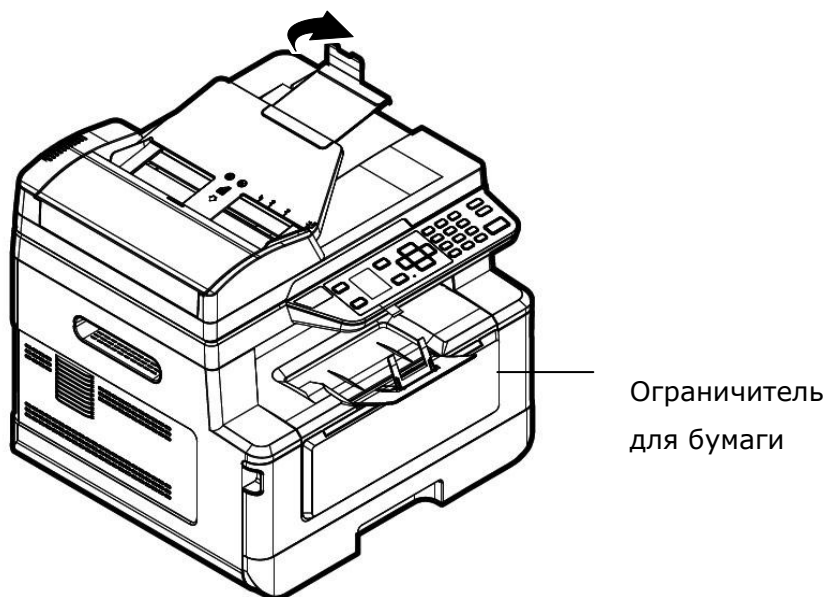

Загрузка бумаги в основной лоток

Перед загрузкой бумаги в основной лоток

1. разъедините листы бумаги, чтобы страницы не склеились между собой.

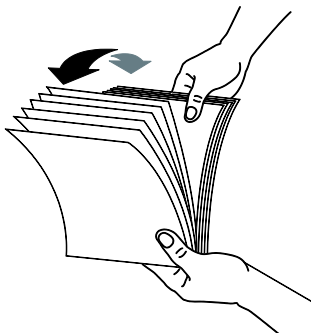

2. Постучите нижней стороной пачки по столу, чтобы выровнять края документов. Поверните пачку бумаги на 90 градусов и снова постучите.

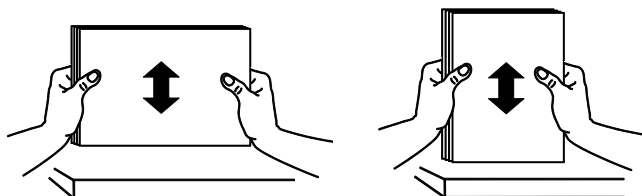

3. Поднимите ручьятку основного лотка для бумаги и выдвиньте лоток.

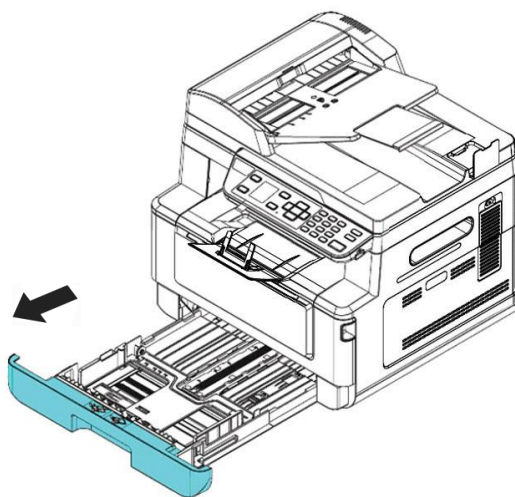

4. Нажмите на выступ направляющей по ширине (①) и сдвиньте направляющую (②) в нужное положение по размеру загружаемой бумаги.

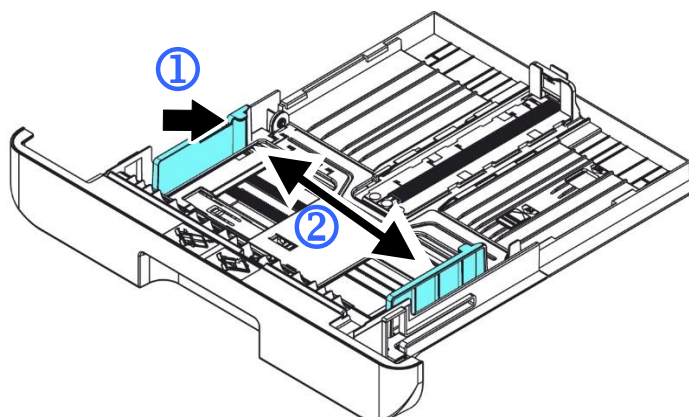

5. Нажмите на направляющую по длине (③) и сдвиньте направляющую (④) в нужное положение по размеру загружаемой бумаги.

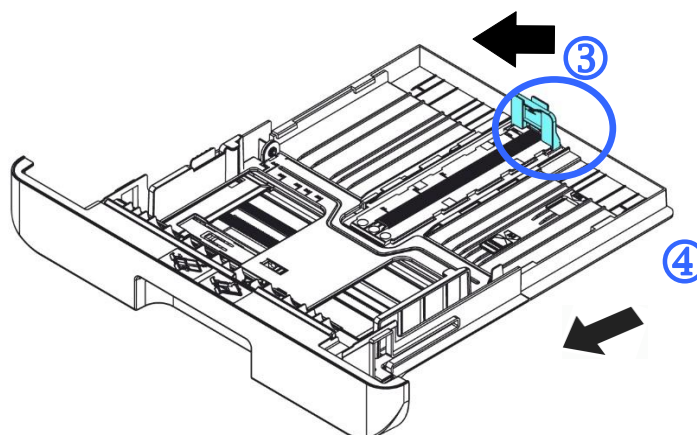

6. Если требуется загрузить лист бумаги форматом больше A4, нажмите на первую защелку регулятора длины (⑤), и в то же время сдвиньте лоток ручной подачи вправо (⑥) до нужного размера бумаги.

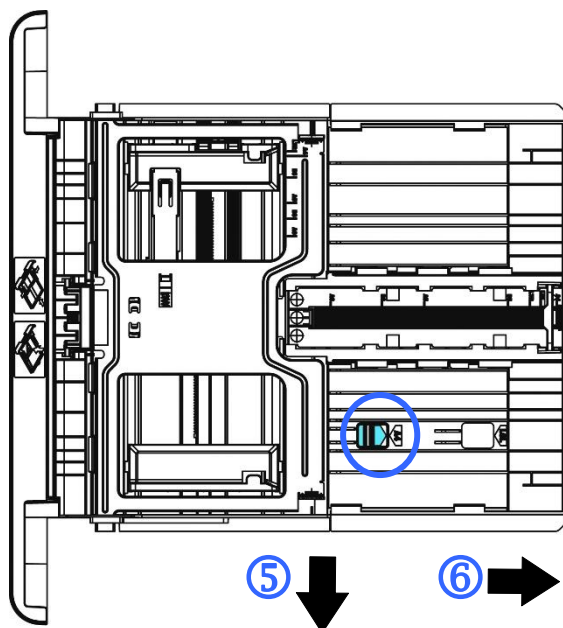

Чтобы снова вернуть лоток к размеру A4, нажмите на вторую защелку регулятора длины (7) и в то же время передвиньте лоток ручной подачи влево (8).

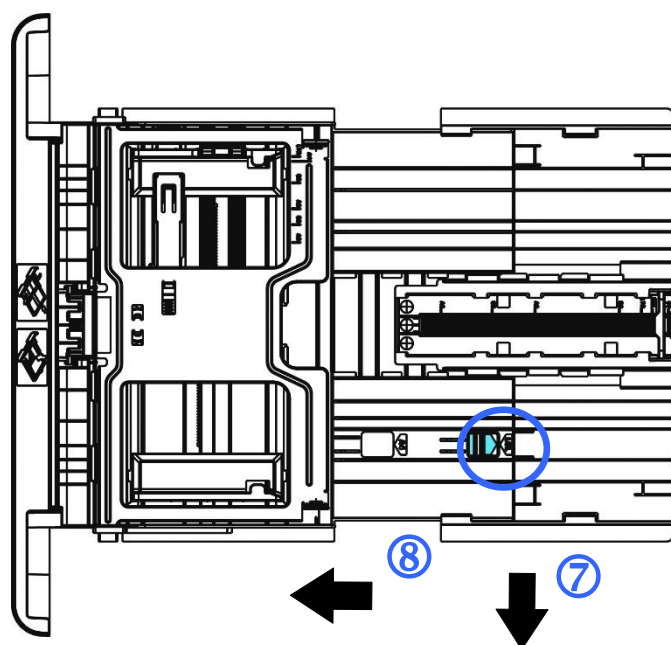

Важная информация.



Во избежание ошибок при подаче бумаги убедитесь, что направляющие и регуляторы по длине бумаги установлены в правильном положении.

- Край бумаги должен слегка касаться направляющей по длине, как показано ниже.

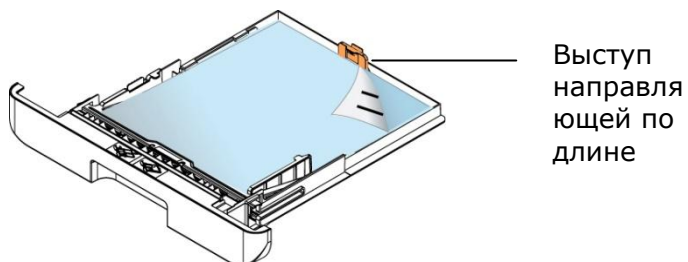

- Убедитесь, что регулятор длины установлен в указанном месте в любом из положений А или В, как показано ниже.

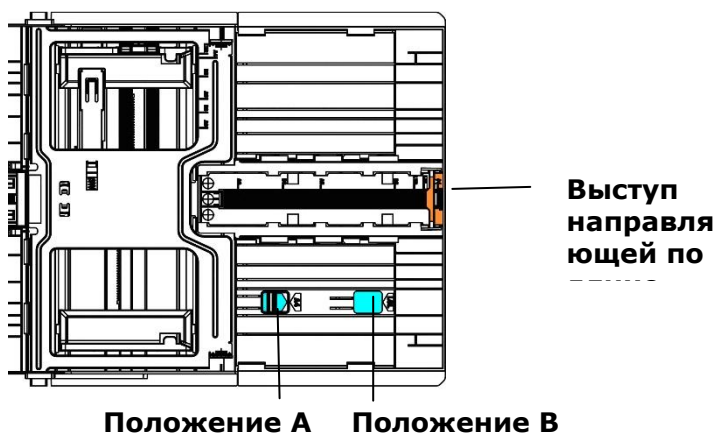

Положение А Положение В

7. Загрузите стопку бумаги **стороной для печати вниз**, как показано на рисунке.

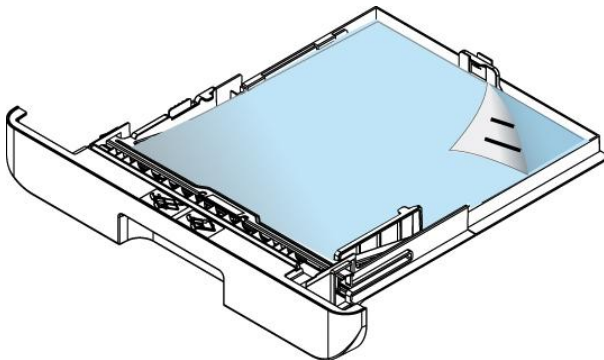

8. Вставьте лоток в принтер.

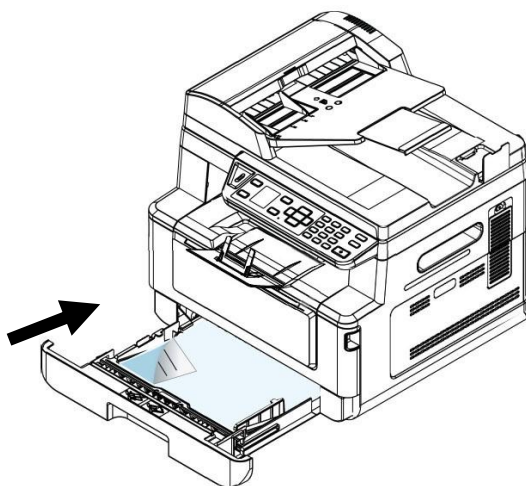

Размер и вес бумаги для загрузки в основной лоток для бумаги

Емкость лотка	250 страниц (простая бумага 70 г/м ²)
Размер бумаги	A4 (210 x 297 мм) A5 (210 x 148 мм) A6 (105 x 148 мм) B6 (JIS) (125 x 176 мм) B5 (JIS) (176 x 250 мм) Letter (216 x 279 мм) Legal (216 x 356 мм) Legal 13 (216 x 330 мм) Oficio (216 x 340 мм) Особый размер: 76,2 x 127 мм ~ 216 x 558 мм
Вес бумаги	60 ~ 120 г/м ²

*Двусторонняя печать доступна только для бумаги размера Legal, Legal 13, Oficio, A4, B5 (JIS), Особый размер (>B5), или Letter.



Примечание.

- Для обеспечения наилучшего качества печати и копирования следует использовать рекомендованную бумагу или носитель.
- Перед загрузкой бумаги в лоток обязательно разделите все листы.
- Если на упаковке бумаги имеются инструкции о выборе стороны для печати, соблюдайте эти инструкции при загрузке бумаги в лоток.
- Если качество печати вас не удовлетворяет, или бумага часто застревает внутри принтера, переверните стопку бумаги, чтобы верхняя страница оказалась внизу, и загрузите в лоток в таком положении.
- Упакуйте и запечатайте оставшуюся бумагу в оригинальную упаковку и храните ее в темном сухом месте, вдали от прямых солнечных лучей. Отсыревшая бумага легко заминается во время печати.

Загрузка бумаги в лоток ручной подачи

Если требуется выполнить печать на бумаге различного размера, можно использовать лоток ручной подачи.

1. Откройте лоток для ручной подачи. Для этого возьмитесь за рукоятку и опустите ее вниз.

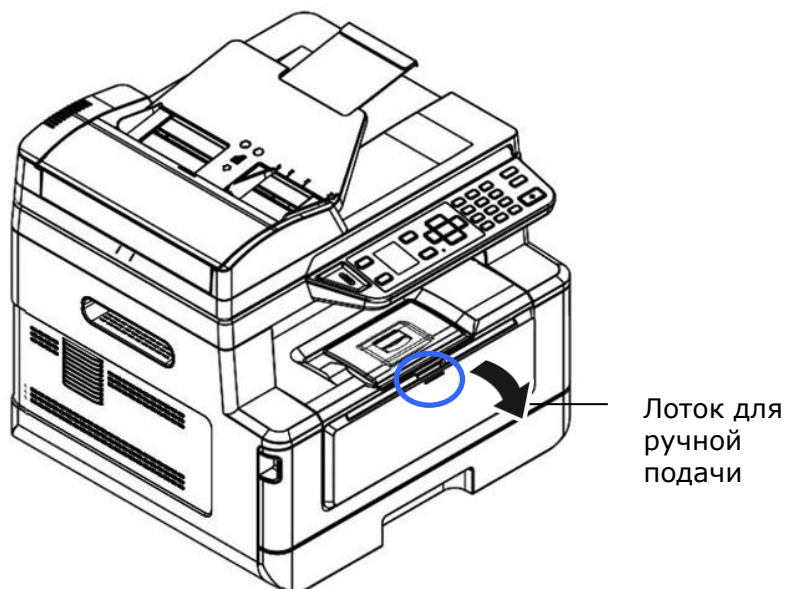

2. Выдвиньте удлинитель лотка для ручной подачи в зависимости от размера бумаги.

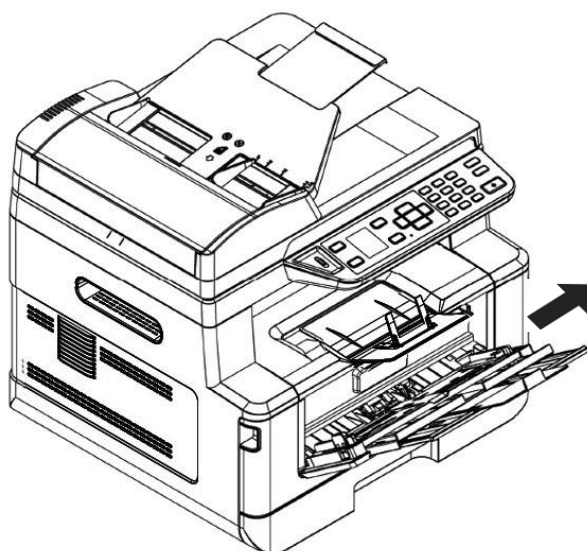

3. разъедините листы бумаги, чтобы страницы не склеились между собой.

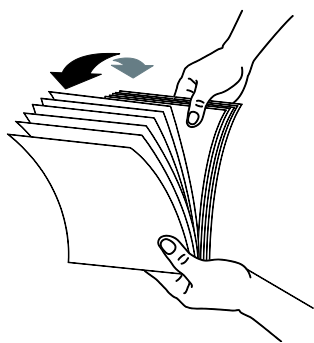

4. Постучите нижней стороной пачки по столу, чтобы выровнять края документов. Поверните пачку бумаги на 90 градусов и снова постучите.

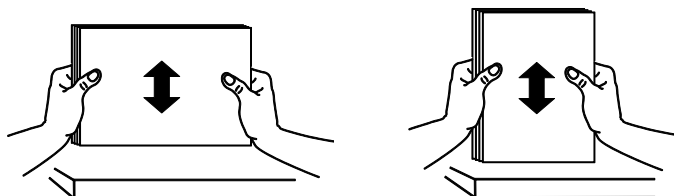

5. Загрузите стопку бумаги **стороной для печати ВВЕРХ**, как показано на рисунке.

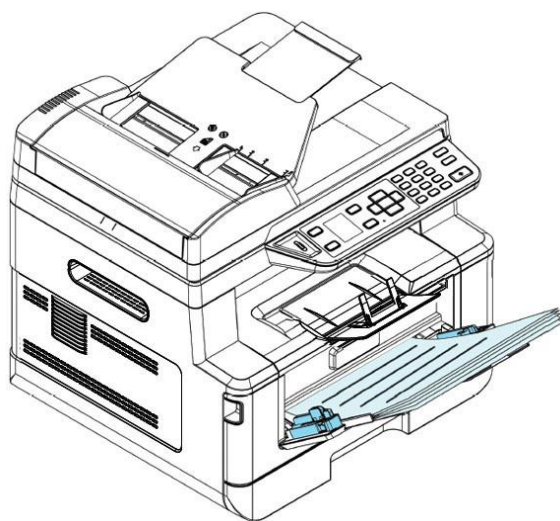

6. Сдвиньте направляющие бумаги так, чтобы они слегка касались стопки бумаги.

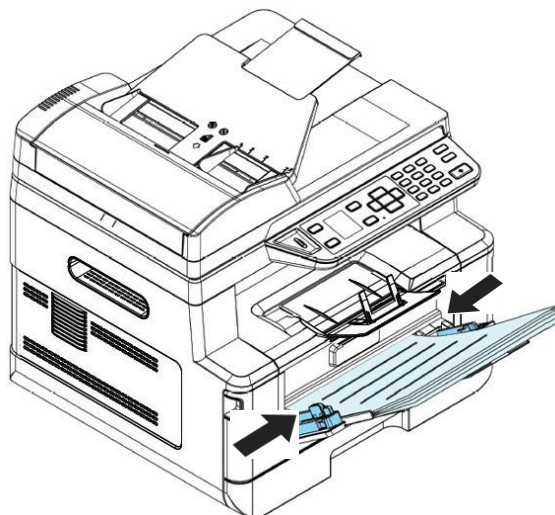

Размер и вес бумаги для загрузки в лоток ручной подачи

Емкость лотка	10 страница (простая бумага 70 г/м ²)
Размер бумаги	A4 (210 x 297 мм) A5 (210x148 мм) A6 (105 x 148 мм) B6 (JIS) (125 x 176 мм) B5 (JIS) (176 x 250 мм) Letter (216 x 279 мм) Legal (216 x 356 мм) Legal 13 (216 x 330 мм) Oficio (216 x 340 мм) Особый размер: 76,2 x 127 мм ~ 216 x 558 мм
Вес бумаги	60 ~ 163 г/м ² (10 страница) 60 ~ 200 г/м ² (1 страница)

*Двусторонняя печать доступна только для бумаги размера Legal, Legal 13, Oficio, A4, B5 (JIS), Особый размер (>B5), или Letter.



Примечание.

- Для обеспечения наилучшего качества печати и копирования следует использовать рекомендованную бумагу или носитель.
- Перед загрузкой бумаги в лоток обязательно разделите все листы.
- Если на упаковке бумаги имеются инструкции о выборе стороны для печати, соблюдайте эти инструкции при загрузке бумаги в лоток.
- Если качество печати вас не удовлетворяет, или бумага часто застревает внутри принтера, переверните стопку бумаги, чтобы верхняя страница оказалась внизу, и загрузите в лоток в таком положении.
- Упакуйте и запечатайте оставшуюся бумагу в оригинальную упаковку и храните ее в темном сухом месте, вдали от прямых солнечных лучей. Отсыревшая бумага легко заминается во время печати.

Подключение к электросети

1. Подключите шнур питания к разъему питания на принтере.

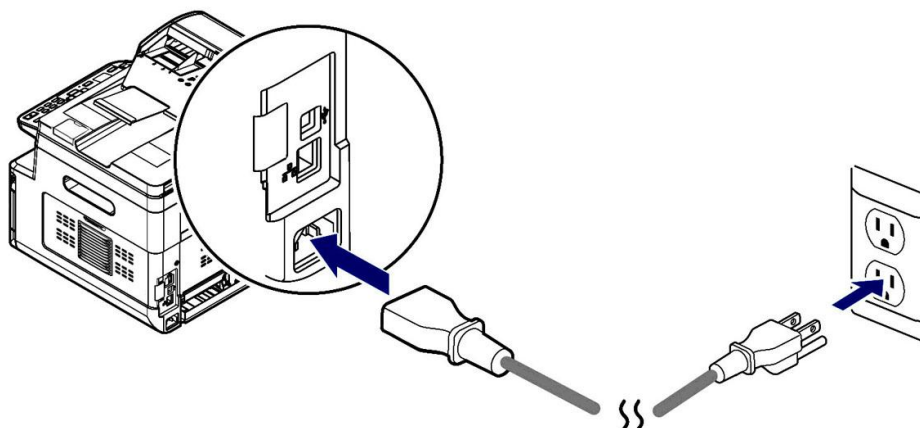

2. Вилку шнура питания подключите к подходящей электрической розетке.

Включение принтера

Чтобы включить принтер, нажмите на кнопку питания на панели управления. Загорится светодиодный индикатор готовности.

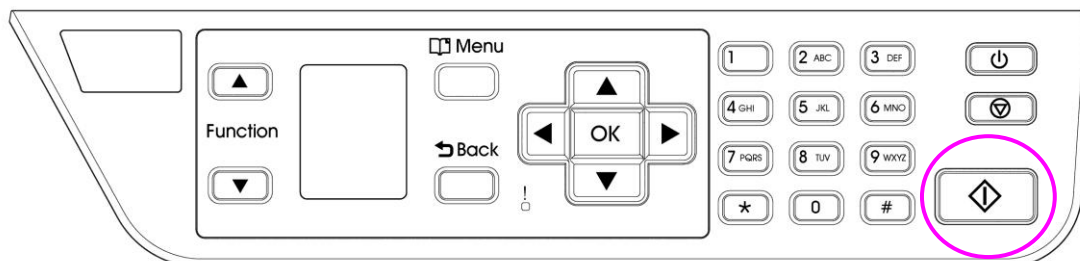

Примечание.

Если принтер не используется, переведите его в режим нулевого энергопотребления. Для этого нажмите и удерживайте кнопку питания до тех пор, пока не погаснет светодиодный индикатор готовности.

Подключение к сети

Подключите принтер к сети для использования функции сетевой печати.

1. Подключите один конец сетевого кабеля к свободному порту на концентраторе Ethernet.
2. Подключите другой конец к порту LAN на задней стороне принтера, как показано на рисунке.

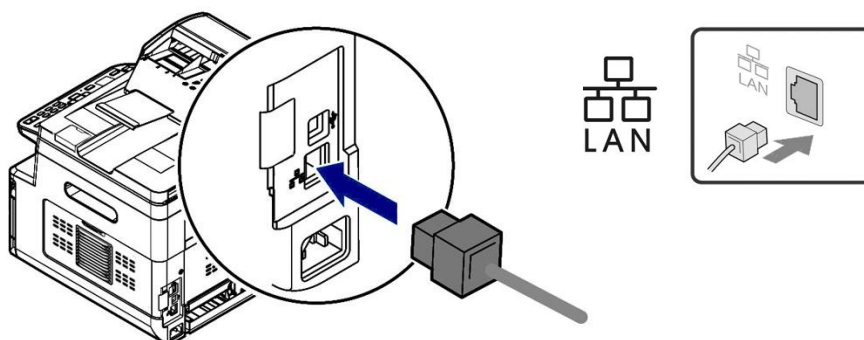

После успешного подключения сетевого кабеля к продукту на ЖК-экране отобразится IP-адрес с DHCP-сервера.

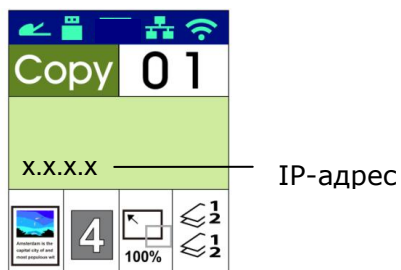

Определение даты и времени устройства

При первом использовании устройства после включения питания на ЖК дисплее отображается настройка [Date and Time] (Дата и время). Для установки даты и времени устройства выполните приведенные ниже действия. Без этого устройство работать не будет.

1. Введите текущую дату. Например. Введите текущую дату в формате [2015-01-01] (год-месяц-день), используя клавиши со стрелками влево и вправо для перемещения курсора в нужное положение, а затем клавишами Вверх и Вниз измените значение в большую или меньшую сторону и нажмите «OK», чтобы сохранить настройку.

Date <hr/> 2015-01-01

2. Если формат указан верно, на экране отображается [**Setting OK**] (**Установка OK**).

Date <hr/> 2022-04-04 Setting OK
--

3. Нажмите на кнопку Вниз для перехода к установке времени. Введите текущее время в формате [08:25] (часы: минуты). Кнопками со стрелками влево и вправо передвиньте курсор в нужное положение. А затем клавишами Вверх и Вниз измените значение в большую или меньшую сторону. Нажмите на клавишу «OK», чтобы сохранить настройку.

Time <hr/> 00:00

4. Если формат указан верно, на экране отображается [**Setting OK**] (**Установка OK**).

Time <hr/> 14:04 Setting OK

Установка драйвера принтера (Windows)

Требования к системе

Windows 7, Windows 8, Windows 10, Windows 11

Для тех, кто использует USB интерфейс

Выполните следующие действия для установки драйвера принтера, если принтер подключен к компьютеру кабелем USB.



Важная информация!

НЕ подключайте кабель USB, пока не установите драйвер принтера.

1. Установите компакт-диск из комплекта на привод CD-ROM. Отобразится показанное ниже меню установки.
2. Нажмите **“Install Printer Driver”** (Установить драйвер принтера) и следуйте экранным инструкциям для установки программы.
3. После появления диалогового окна Setup Type (Тип установки) выберите USB.

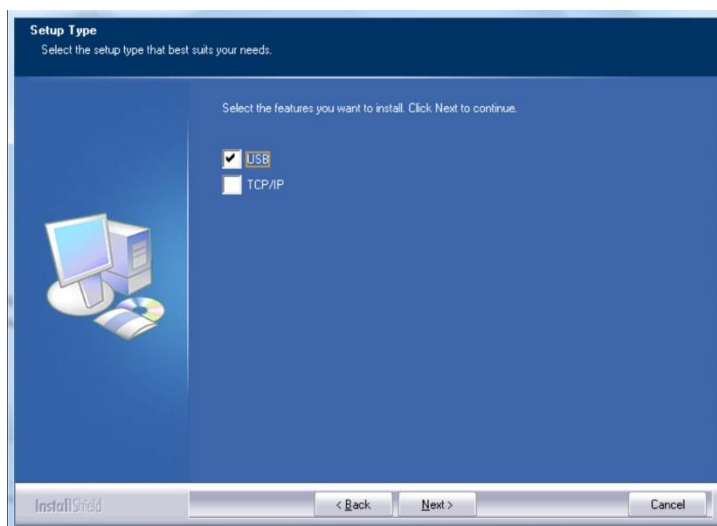

4. В процессе установки откроется диалоговое окно USB Connection (USB соединение) с инструкциями по подключению принтера к компьютеру кабелем USB.
 - a. Подключите один конец кабеля USB к компьютеру.
 - b. Другой конец кабеля подключите к порту USB на принтере.

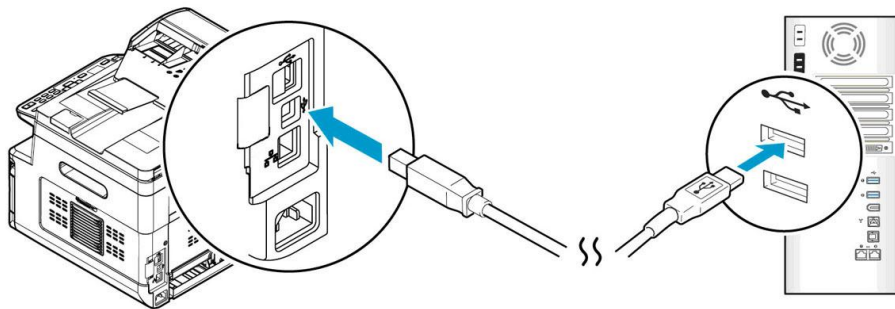

5. После появления экрана "Found New Hardware" (Обнаружено новое устройство) нажмите **Next** (Далее) и следуйте экранным инструкциям для завершения установки.
6. В диалоговом окне **Finish** (Завершить) нажмите **Finish** (Завершить).

В случае успешной установки драйвера принтера в разделе Printers and Faxes (Принтеры и факсы) панели управления отобразится принтер серии Avision AM40XX.

Удаление драйвера принтера

1. Убедитесь, что кабель USB подключен к принтеру.
2. В меню Start (Пуск) последовательно выберите All Programs (Все программы) > Avision AM40XX Printer > Uninstall Driver (Удалить драйвер) для удаления драйвера.

Для тех, кто использует сетевой интерфейс

Выполните следующие действия для установки драйверов сканера и принтера, если принтер подключен к компьютеру по сети:

1. Установите компакт-диск из комплекта на привод CD-ROM. Откроется меню установки.
2. Для установки драйверов сканера и принтера нажмите **[Install Scanner Driver and Printer Driver]** (Установить драйвер сканера и драйвер принтера) и следуйте экранным инструкциям для выполнения установки программы.
3. В диалоговом окне **Setup Type** (Тип установки) выберите **[TCP/IP]** и для продолжения нажмите **[Next]** (Далее). Если требуется подключить принтер к беспроводной сети, выберите **[USB]**, так как Network Setup Tool (Инструмент настройки сети) находится в драйвере USB и доступен только при подключении принтера к компьютеру кабелем USB.

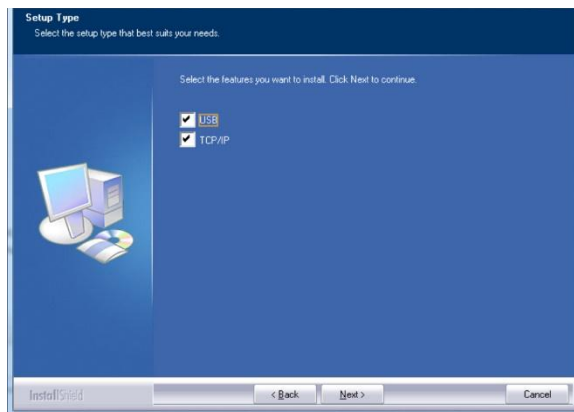

4. Выберите язык принтера.

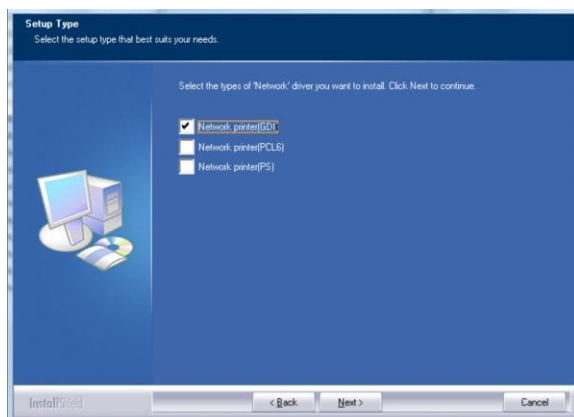

5. В открывшемся диалоговом окне **Set IP** (Установка IP) выберите один из следующих вариантов и нажмите [**>**] для добавления в список принтеров. Завершив настройку необходимого параметра, нажмите [**OK**]. (Чтобы узнать IP-адрес принтера по умолчанию, см. в предыдущем разделе — Проверка IP-адреса устройства по умолчанию.

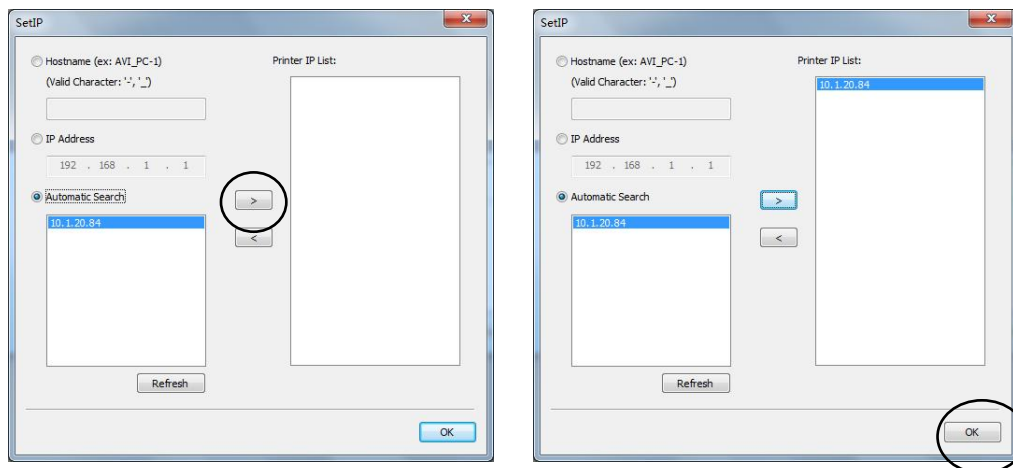

Имя хоста	В пустое поле Host Name (Имя хоста) введите имя хоста устройства, к которому будет установлено подключение.
IP-адрес	В пустое поле IP Address (IP-адрес) введите IP-адрес устройства, к которому будет установлено подключение.
Автоматический поиск	Выполняется автоматический поиск принтеров устройства, и все найденные в сети имена хостов устройства отображаются в поле Automatic Search (Автоматический поиск). Курсором мыши выберите нужное имя хоста для подключения.

6. В диалоговом окне Finish (Завершить) нажмите [**Finish**] (**Завершить**). В случае успешной установки драйвера принтера в разделе [Printers and Faxes] (Принтеры и факсы) панели управления отобразится [Avision AM40XX Printer Network].

Изменение IP-адреса устройства в проводной сети

Чтобы изменить IP-адрес устройства, необходимо установить **Network Setup Tool** (Инструмент настройки сети). **Network Setup Tool** (Инструмент настройки сети) содержится в драйвере для USB принтера. После завершения установки драйвера для USB принтера **Network Setup Tool** (Инструмент настройки сети) будет автоматически установлен на компьютере. Выполните следующие действия для обновления IP-адреса устройства в проводной сети.

1. Убедитесь, что принтер подключен к компьютеру кабелем USB.
2. Запустите **Network Setup Tool** (Инструмент настройки сети). Для этого сначала нажмите на кнопку **Start** (Пуск), а затем последовательно **All Programs (Все программы)>Avision AM40XX MFP>Network Setup Tool** (Инструмент настройки сети). Откроется показанный ниже экран Network Setup Tool (Инструмент настройки сети).

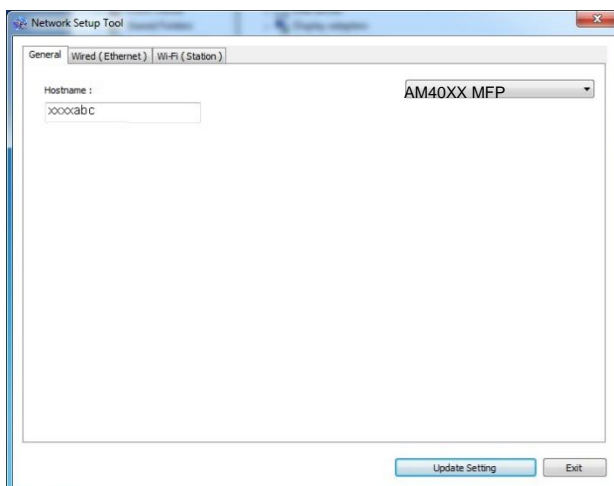

3. На странице [**General**] (Общие) выберите сеть [**Wired (Ethernet)**] (Проводная (Ethernet)).
4. Нажмите на вкладку [**Wired (Ethernet)**] (Проводная (Ethernet)), чтобы открыть соответствующую страницу.

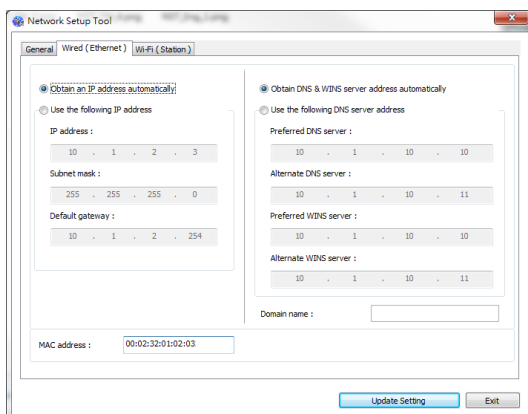

5. Выберите [**Obtain an IP address automatically**] (Получать IP-адрес автоматически), чтобы получать IP-адрес прямо от сервера DHCP. А также можно указать статический IP-адрес в полях [**IP Address**] (IP-адрес), [**Subnet Mask**] (Маска подсети) и [**Gateway**] (Шлюз), соответственно.
6. Если вам назначен определенный IP-адрес, укажите сервер доменных имен и сервер WINS и нажмите [**Update Setting**] (Изменить настройку) для изменения IP-адреса устройства.
7. В случае успешного изменения на экран выводится сообщение [**Update Device Successfully**] (Устройство обновлено), и Network Setup Tool (Инструмент настройки сети) автоматически закрывается.

Установка IP-адреса устройства в беспроводной сети

Чтобы установить IP-адрес устройства, необходимо установить **Network Setup Tool** (Инструмент настройки сети). **Network Setup Tool** (Инструмент настройки сети) содержится в драйвере для USB принтера. После завершения установки драйвера для USB принтера **Network Setup Tool** (Инструмент настройки сети) будет автоматически установлен на компьютере. Выполните следующие действия для установки и обновления IP-адреса устройства в беспроводной сети.

*Эти инструкции относятся только к модели, имеющей встроенный адаптер Wi-Fi для подключения к беспроводной сети.

1. Убедитесь, что принтер подключен к компьютеру кабелем USB.
2. Запустите **Network Setup Tool** (Инструмент настройки сети). Для этого сначала нажмите на кнопку **Start** (Пуск), а затем последовательно **All Programs (Все программы)>Avision AM40XX MFP>Network Setup Tool** (Инструмент настройки сети). Откроется показанный ниже экран Network Setup Tool (Инструмент настройки сети).

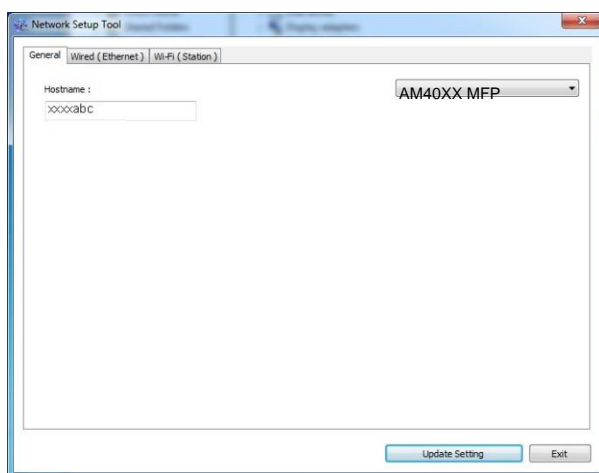

3. На странице [**General**] (Общие) выберите [**Wi-Fi (Station) (Станция)**].
4. Нажмите на вкладку [**Wi-Fi (Station) (Станция)**], чтобы открыть соответствующую страницу.

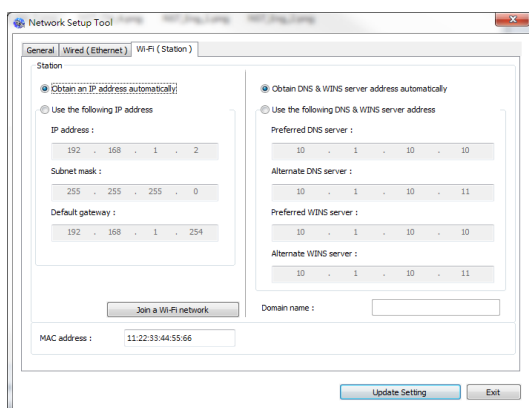

5. Выберите [**Obtain an IP address automatically**] (Получать IP-адрес автоматически), чтобы получать IP-адрес прямо от сервера DHCP. А также можно указать статический IP-адрес в полях [**IP Address**] (IP-адрес), [**Subnet Mask**] (Маска подсети) и [**Gateway**] (Шлюз), соответственно.
6. Нажмите [**Join a Wi-Fi network**] (Подключение к сети Wi-Fi). Отобразится список доступных беспроводных сетей. Выберите беспроводную сеть, к которой требуется установить подключение, и при необходимости введите ключ безопасности.

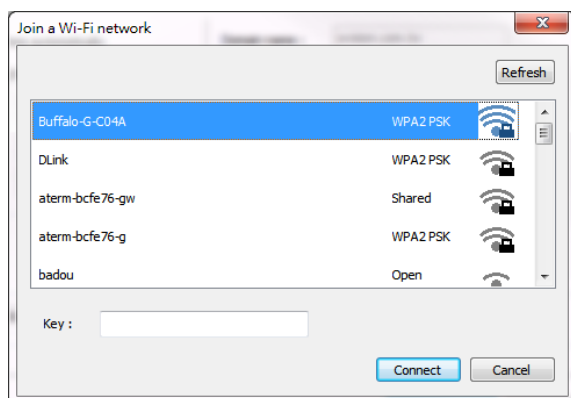

7. Нажмите [**Connect**] (Подключиться), чтобы начать получение SSID (имени беспроводной сети), а затем изменить IP-адрес устройства.
8. В случае успешного изменения на экран выводится сообщение [**Update Device Successfully**] (Устройство обновлено), и Network Setup Tool (Инструмент настройки сети) автоматически закрывается.

Удаление драйвера факса

1. В меню «**Start**» (Старт) выберите «**All Programs**» (Все программы), «**AM40XX fax**» (факс серии AM40) и нажмите «**Uninstall Driver**» (Удалить драйвер).

Либо в меню «**Start**» (Старт) выберите «**Control Panel**» (Панель управления), «**Add or Remove Programs**» (Добавление и удаление программ), «**AM40XX**» (серия AM40) и нажмите «**Remove**» (Удалить).

2. Следуйте экранным инструкциям для удаления драйвера факса.

Определение SMTP сервера устройства

Для использования функции сканирования в электронную почту необходимо указать сервер SMTP устройства.

Определение SMTP сервера устройства

1. Откройте браузер и введите IP-адрес продукта в URL-адрес. Откроется веб-страница продукта.
2. На веб-странице устройства выберите [**Properties**] (Свойства), а затем [**Network**] (Сеть) в левой части экрана, как показано на рисунке.

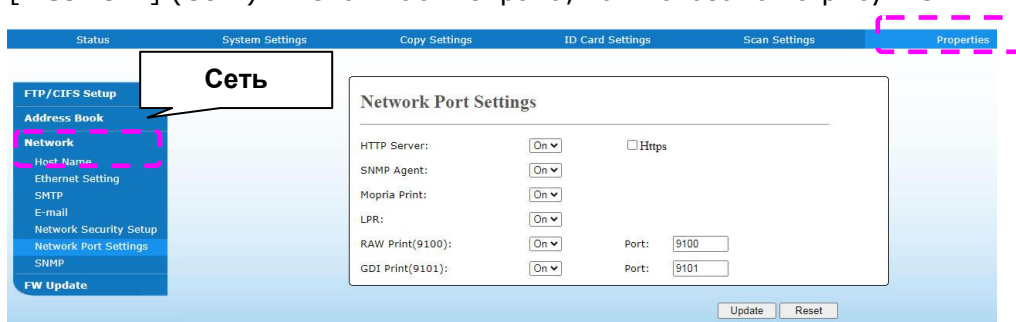

3. В меню Network (Сеть) выберите [**SMTP**]. Отобразится следующая страница SMTP. Введите IP-адрес для сервера SMTP. Потребуется данные для проверки подлинности.

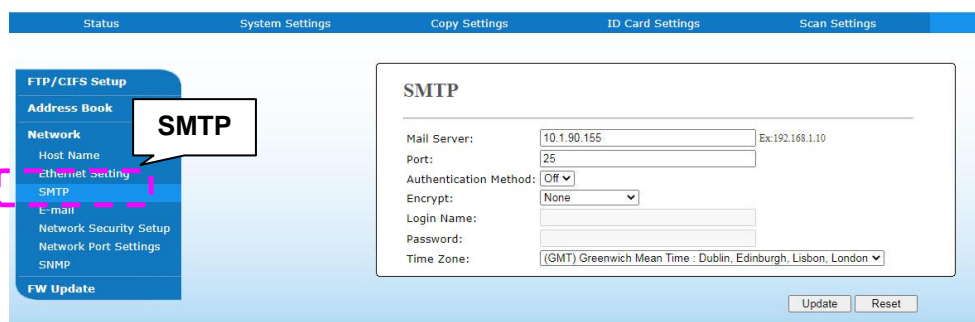

Настройка почтового сервера	
Почтовый сервер	Введите IP-адрес сервера SMTP.
Порт SMTP №	Введите номер порта сервера SMTP. * 25
Метод аутентификации	Введите метод аутентификации электронной почты. Варианты: *None (Нет), SMTP, POP3
Имя пользователя	Введите имя пользователя для аутентификации SMTP.
Пароль	Введите пароль для аутентификации SMTP.
Часовой пояс	Введите часовой пояс, в котором вы находитесь.



Примечание:

Узнайте информацию о сервере SMTP у администратора сети.

4. Нажмите [**Update**] (Обновить), чтобы сохранить настройку и закрыть страницу.



Примечание:

1. Имя пользователя вводится с учетом регистра и включает до 32 цифр или букв.
2. Пароль вводится с учетом регистра и включает до 16 букв.

Создание места назначения для файлов в сети

Устройство позволяет сканировать и сохранять сканированные изображения в указанном месте, включая серверы FTP и CIFS в сети и USB флэш-накопители.

Перед отправкой файлов изображений на сервер FTP или CIFS в сети сначала потребуется установить место назначения FTP или CIFS, используя встроенную веб-страницу. Выполните приведенные ниже действия для создания места назначения FTP или CIFS.

Установка FTP или CIFS в качестве места назначения для файлов:

1. Откройте браузер и введите IP-адрес продукта в URL-адрес. Откроется веб-страница продукта.
2. На веб-странице устройства выберите [**Properties**] (Свойства), а затем [**FTP/CIFS Setup**] (Установка FTP/CIFS) в левой части экрана. Откроется следующая страница [**File Destination**] (Место назначения файлов).

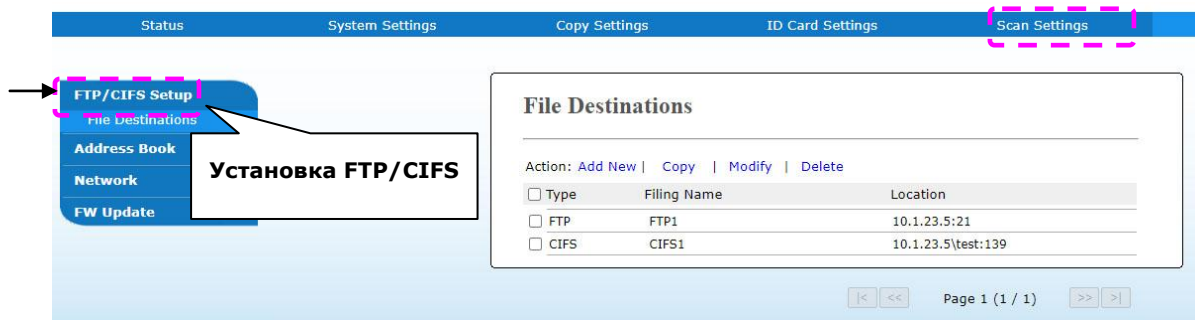

3. Выберите [**Add New**] (Добавить новую) для вызова страницы [**New Filing Settings**] (Настройки нового документа).

The 'New Filing Settings' form contains the following fields:

- Filing Name:
- Protocol:
- URL:
- Port:
- Login Name:
- Password:
- Retype Password:

Buttons: Submit, Cancel

4. Чтобы правильно указать настройки, руководствуйтесь приведенной ниже таблицей.

Поз.	Описание
Имя документа (Имя места назначения)	Укажите имя места назначения. (Имя будет отображаться в списке мест назначения.)
Протокол	Выберите тип протокола. Варианты: CIFS, FTP
URL (Адрес)	Укажите доменное имя или IP-адрес сервера. Например, domainname.com\foldername или 10.1.23.145\foldername.
Номер порта	В этой графе укажите номер порта сервера, если номер порта отличается от стандартной настройки. По умолчанию: FTP: 21, CIFS: 139
Имя пользователя	Введите утвержденное имя пользователя для входа на сервер.
Пароль	Введите пароль для сервера.
Введите пароль еще раз	Введите пароль еще раз.

5. Завершив ввод настроек, нажмите на кнопку **Submit** (Передать) для завершения. Новое место назначения документа будет отображаться в списке мест назначения. Это значит, что вы успешно создали новое место назначения документа на сервере CIFS или FTP.

Создание адресной книги

Устройство позволяет сканировать и передавать сканированное изображение получателям по электронной почте и по факсу. Однако перед отправкой файлов изображений по электронной почте или по факсу необходимо настроить адресную книгу, используя встроенную веб-страницу. Для создания адресной книги выполните следующие действия.

Создание адресной книги:

1. Откройте браузер и введите IP-адрес продукта в URL-адрес. Откроется веб-страница продукта.
2. На веб-странице устройства выберите [**Properties**] (Свойства), а затем [**Address Book**] (Адресная книга) в левой части экрана. Отобразится следующая страница.

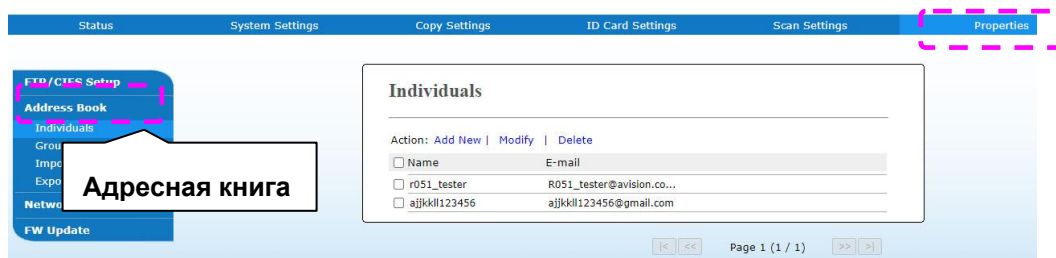

3. Выберите [**Add New**] (Добавить новую) для вызова следующей страницы.

The screenshot shows the 'New Individuals' form. It has a title 'New Individuals' and two input fields: 'Name:' and 'E-mail:'. Below the form are 'Submit' and 'Cancel' buttons.

4. Введите имя, номер факса и адрес электронной почты отдельного получателя.
5. Завершив ввод настроек, нажмите на кнопку **Submit** (Передать) для завершения. Новый получатель отобразится в списке электронной почты. Это значит, что вы успешно создали адресную книгу.

3. Использование

Загрузка бумаги

Устройство может сканировать и отправлять документы, которые находятся в автоподатчике документов (ADF) либо на стекле сканера. Если необходимо отправить несколько страниц, загрузите документы в автоподатчик. В автоподатчик документов помещается до 35 страниц (70 г/м², 20 фунтов). Если требуется отправить страницы из книг, газетные вырезки или неровные, измятые документы, поместите их на стекло.

Примечание об использовании автоподатчика документов

Перед использованием автоподатчика документов убедитесь, что бумага имеет следующие технические характеристики:

- Документы могут иметь размер от 76,2 x 127 мм (3 x 5 дюймов) до 216 x 356 мм (8,5 x 14 дюймов).
- Документы должны иметь квадратную или прямоугольную форму и хорошее состояние (не хрупкие и не ветхие).
- Документы не должны иметь изгибов, складок, разрывов, надписей от руки и отверстий от дырокола.
- Документы не должны содержать скобок, канцелярских скрепок и бумажных наклеек.
- Стекло должно быть чистым и пустым, без документов.



Примечание:

Для передачи документов нестандартного типа поместите их на стекло или сначала сделайте копию, а затем передайте ее.

Загрузка документа в лоток для бумаги ADF

Распушение документов

Примечание:

Во избежание случайной подачи нескольких листов или замятия бумаги распушите документы и выровняйте верхние края перед подачей в сканер.

1. Держась за оба конца документов, хорошо распушите их несколько раз.



2. Поверните документы на 90 градусов и распушите их тем же способом.
3. Выровняйте края документов в ступенчатой форме (см. рисунок ниже).

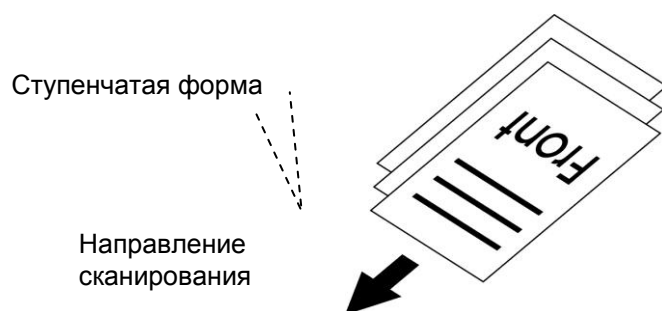

Размещение документов в автоподатчике

1. Убедитесь, что документы не содержат скобок, канцелярских скрепок и разрывов.
2. Если имеется несколько страниц, распушите документы во избежание случайного замятия бумаги.



3. Поместите документы в автоподатчик текстом **ВВЕРХ**, при этом верхний край страниц должен быть направлен вперед.

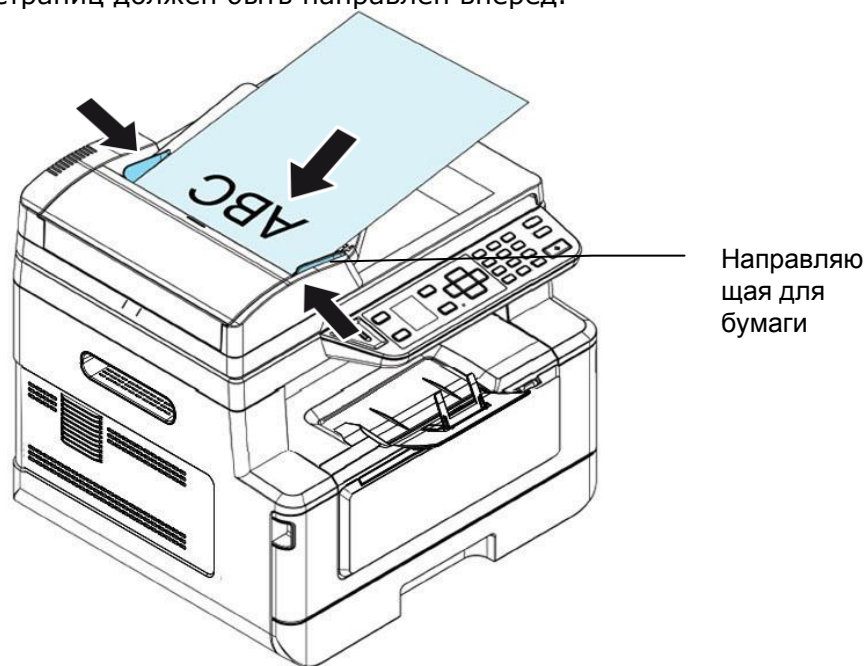

4. Отрегулируйте направляющие для бумаги, чтобы расположить документы в центре автоподатчика.



Примечание:

Если во входном лотке автоподатчика документов нет бумаги, устройство считает, что источником сканирования является планшетное стекло. Если во входном лотке автоподатчика документов находится бумага, устройство считает, что источником сканирования является входной лоток автоподатчика документов.

Размещение документов на стекле

1. Откройте крышку отсека для документов, чтобы открыть стекло.
2. Поместите документ на стекло текстом **ВНИЗ** и выровняйте документ по верхнему левому углу.

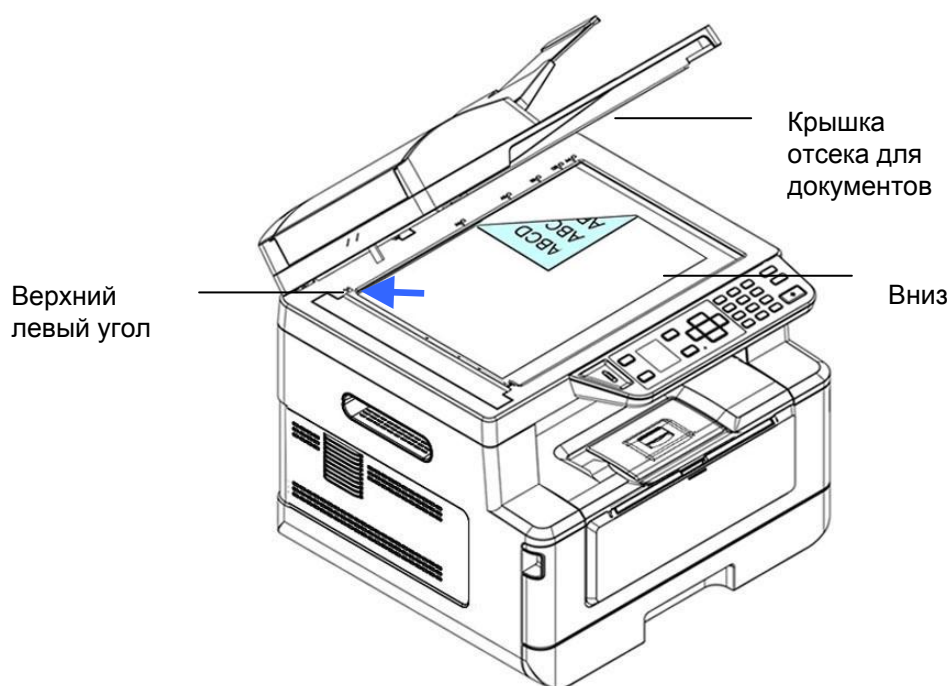

3. Закройте крышку отсека для документов.

Ориентация бумаги

Поместите бумагу формата A4 или LTR вертикально на стекло текстом вниз и выровняйте по отметкам A4 или LTR.

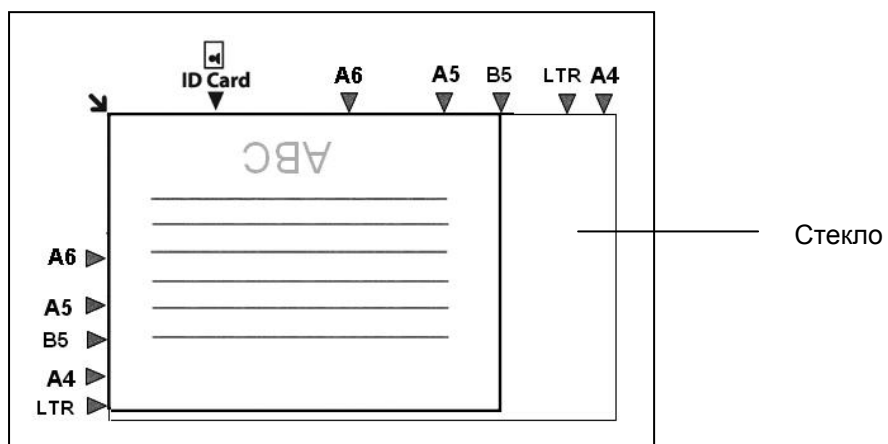

Копировать

1. Поместите многостраничный документ в автоподатчик сканируемой стороной **вверх, верхним краем вперед** либо поместите одностраничный документ на стекло сканера сканируемой стороной **вниз**.
2. Нажмите на кнопку **Function** (Функция) ▲/▼ несколько раз, чтобы на ЖК-экране отобразился режим **Copy** (Копирование). (Режим копирования является рабочим режимом по умолчанию.)

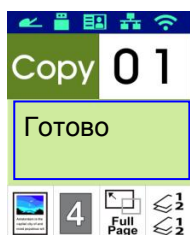





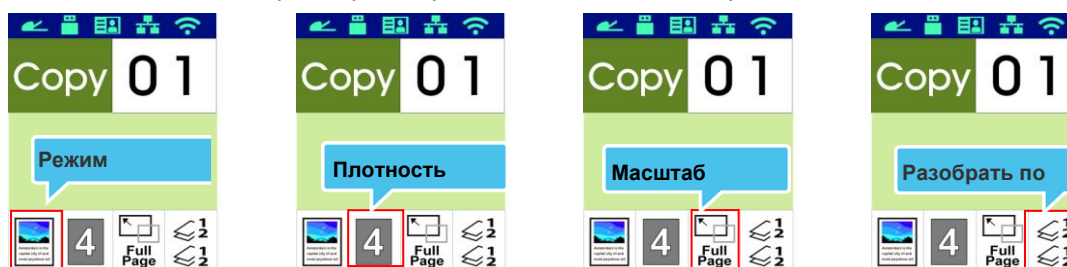

3. По желанию подтвердите или измените параметры копирования: Original (Оригинал), Density (Плотность), Paper Supply (Источник бумаги) и Sort (Сортировка).

Для выбора параметра нажмите на кнопку ► или ◀.



Для выбора параметра нажмите на кнопку ▲ или ▼.

<p>Режим копирования</p> 	<p>Выбор типа оригинала.</p> <p>Варианты:  (Text) (Текст) /  (Photo)</p> <p>(Фото) /  (Mixed) (Смешанный)</p>
<p>Плотность</p>	<p>Осветление или затемнение изображения. Варианты: 1~7 (по умолчанию: 2)</p> <p>1 2 3 4 5 6 7</p>
<p>Масштаб</p>  <p>100%</p>	<p>Изменение размера документа.</p> <p>Варианты:  100% (100%),  Full Page,  Custom Zoom (25%~400%),</p> <p> N-up</p> <p>100 %: Изменение размера документа в соответствии с размером оригинала.</p>

	<p>Full Page (На всю страницу): Изменение размера документа по размеру бумаги копии.</p> <p>Custom Zoom (Произвольный масштаб): Изменение размера документа от 25 до 400% с шагом в один процент.</p> <p>По N: Объединение 2 или 4 страниц документа для печати на одной стороне листа.</p>				
<p>Разобрат ь по копиям</p> 	<table border="1"> <tr> <td></td> <td>Разобрать по копиям: Укажите порядок «сортировки» копий (например, страница 1,2,3 /1,2,3 /1,2,3).</td> </tr> <tr> <td></td> <td>Не разбирать по копиям: Укажите размещение копий «стопкой» (например, 1,1,1/2,2,2/3,3,3).</td> </tr> </table>		Разобрать по копиям: Укажите порядок «сортировки» копий (например, страница 1,2,3 /1,2,3 /1,2,3).		Не разбирать по копиям: Укажите размещение копий «стопкой» (например, 1,1,1/2,2,2/3,3,3).
	Разобрать по копиям: Укажите порядок «сортировки» копий (например, страница 1,2,3 /1,2,3 /1,2,3).				
	Не разбирать по копиям: Укажите размещение копий «стопкой» (например, 1,1,1/2,2,2/3,3,3).				

*Значение по умолчанию выделено жирным курсивом.

4. Введите количество копий, используя числовую клавиатуру. Отобразится количество копий.
5. На панели управления нажмите на кнопку [**Start**] (Старт) () , чтобы начать копирование документов.

Поворот задней стороны (Duplex Copy)

1. Поместите многостраничный документ в автоподатчик сканируемой стороной **вверх, верхним краем вперед** либо поместите одностраничный документ на стекло сканера сканируемой стороной **вниз**.
2. Нажмите на кнопку **Function** (Функция) ▲/▼ несколько раз, чтобы на ЖК-экране отобразился режим **Copy** (Копирование). (Режим копирования является рабочим режимом по умолчанию.)







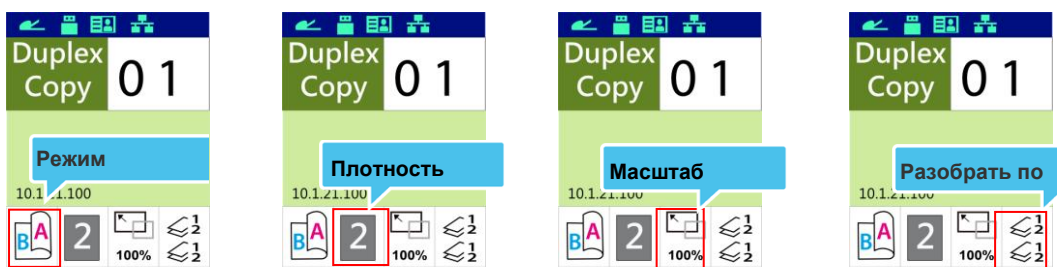



3. По желанию подтвердите или измените параметры копирования: Original (Оригинал), Density (Плотность), Paper Supply (Источник бумаги) и Sort (Сортировка).

Для выбора параметра нажмите на кнопку ► или ◀.



Для выбора параметра нажмите на кнопку ▲ или ▼.

<p>Rotate Rear Side (Поворот задней стороны)</p> 	<p>Выберите, хотите ли вы повернуть заднюю сторону. Выбор: Вкл./Выкл.(On/Off)</p>  : Off  : On
<p>Плотность</p>	<p>Осветление или затемнение изображения. Варианты: 1~7 (по умолчанию: 2)</p> 
<p>Масштаб</p>  <p>100%</p>	<p>Изменение размера документа.</p> <p>Варианты:  100% (100%),  Full Page,  Custom Zoom (25%~400%),  N-up</p>

	<p>100 %: Изменение размера документа в соответствии с размером оригинала.</p> <p>Full Page (На всю страницу): Изменение размера документа по размеру бумаги копии.</p> <p>Custom Zoom (Произвольный масштаб): Изменение размера документа от 25 до 400% с шагом в один процент.</p> <p>По N: Объединение 2 или 4 страниц документа для печати на одной стороне листа.</p>				
<p>Разобрать по копиям</p> 	<table border="1"> <tr> <td></td> <td>Разобрать по копиям: Укажите порядок «сортировки» копий (например, страница 1,2,3 /1,2,3 /1,2,3).</td> </tr> <tr> <td></td> <td>Не разбирать по копиям: Укажите размещение копий «стопкой» (например, 1,1,1/2,2,2/3,3,3).</td> </tr> </table>		Разобрать по копиям: Укажите порядок «сортировки» копий (например, страница 1,2,3 /1,2,3 /1,2,3).		Не разбирать по копиям: Укажите размещение копий «стопкой» (например, 1,1,1/2,2,2/3,3,3).
	Разобрать по копиям: Укажите порядок «сортировки» копий (например, страница 1,2,3 /1,2,3 /1,2,3).				
	Не разбирать по копиям: Укажите размещение копий «стопкой» (например, 1,1,1/2,2,2/3,3,3).				

***Значение по умолчанию выделено жирным курсивом.**

4. Введите количество копий, используя числовую клавиатуру. Отобразится количество копий.
5. На панели управления нажмите на кнопку [**Start**] (Старт) () , чтобы начать копирование документов.

Копирование удостоверения личности

Функция копирования удостоверения личности служит для удобного, быстрого и корректного копирования удостоверения личности с обеих сторон.

Порядок действий:

1. Поместите удостоверение личности одной стороной **ВНИЗ**, выровняйте по отметке **ID Card** (Удостоверение личности), как показано ниже:

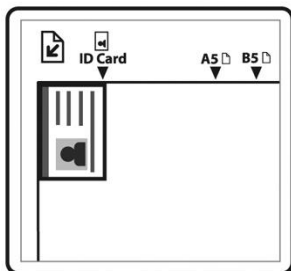

2. Нажмите на кнопку **Function** (Функция) ▲/▼ несколько раз, на экране отобразится **ID Card Copy** (Копирование удостоверения личности).

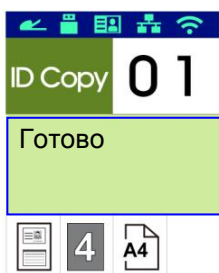

3. По желанию подтвердите или измените параметры копирования: Mode (Режим), Density (Плотность), Paper Supply (Источник бумаги) и Paper Size (Размер бумаги).

Для выбора параметра нажмите на кнопку ► или ◀.

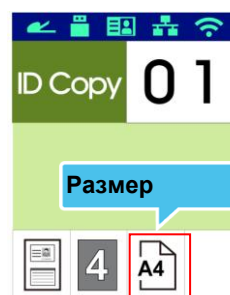
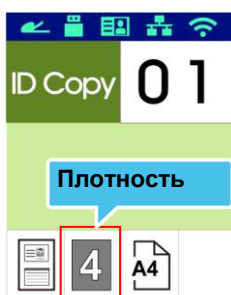
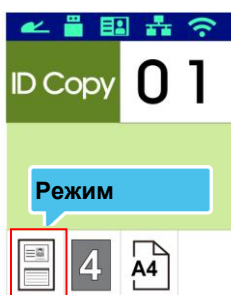

Для выбора параметра нажмите на кнопку ▲ или ▼.

<p>Режим</p> 	<p>Варианты: *Left/Right (Слева/Справа), Up/Down (Вверху/Внизу), Duplex (2 стороны), Big Card (Большая карта)</p> <hr/> <table border="1"> <tr> <td data-bbox="512 271 608 383">  </td> <td data-bbox="608 271 1321 383"> <p>Left/Right (Слева/Справа) — копирование левой и правой стороны удостоверения личности на одной стороне листа.</p> </td> </tr> <tr> <td data-bbox="512 405 608 517">  </td> <td data-bbox="608 405 1321 517"> <p>Up/Down (Вверху/Внизу) — копирование удостоверения личности с обеих сторон и размещение копий на одной стороне листа, в верхней и нижней половине.</p> </td> </tr> <tr> <td data-bbox="512 539 608 651">  </td> <td data-bbox="608 539 1321 651"> <p>Duplex (2 стороны) — копирование нескольких удостоверений личности или карт большего размера с обеих сторон и размещение копий на одной стороне листа.</p> </td> </tr> </table>		<p>Left/Right (Слева/Справа) — копирование левой и правой стороны удостоверения личности на одной стороне листа.</p>		<p>Up/Down (Вверху/Внизу) — копирование удостоверения личности с обеих сторон и размещение копий на одной стороне листа, в верхней и нижней половине.</p>		<p>Duplex (2 стороны) — копирование нескольких удостоверений личности или карт большего размера с обеих сторон и размещение копий на одной стороне листа.</p>
	<p>Left/Right (Слева/Справа) — копирование левой и правой стороны удостоверения личности на одной стороне листа.</p>						
	<p>Up/Down (Вверху/Внизу) — копирование удостоверения личности с обеих сторон и размещение копий на одной стороне листа, в верхней и нижней половине.</p>						
	<p>Duplex (2 стороны) — копирование нескольких удостоверений личности или карт большего размера с обеих сторон и размещение копий на одной стороне листа.</p>						
<p>Плотность</p>	<p>Осветление или затемнение изображения. Варианты: 1~7 (по умолчанию: 2)</p>						
<p>Размер бумаги</p> 	<p>Выбор размера бумаги. Варианты: A4, Letter.</p>						

***Значения по умолчанию выделены жирным курсивом.**

4. Ввод количества копий. Отобразится количество копий.
5. На панели управления нажмите на кнопку [**Start**] (Старт) () , чтобы начать копирование удостоверений.
6. После завершения сканирования с одной стороны на экран выводится диалоговое окно **Next: Press 1/ Finish: Press 2** (Продолжить: Нажмите 1/ Завершить: Нажмите 2).
7. Откройте крышку отсека для документов и поместите удостоверение второй стороной вниз, выровняйте по отметке **ID Card** (Удостоверение личности), как показано на рисунке.

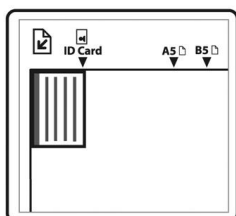

8. Как показано на рисунке, выбрав **ID Card Copy (Up/Down) (Копирование удостоверения личности (Вверху/Внизу))**, нажмите «**1**» на панели управления, чтобы продолжить сканирование второй стороны удостоверения, или нажмите «**2**», чтобы закрыть окно. Результат показан ниже.

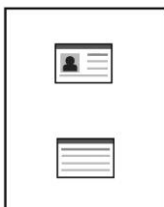

Важная информация!

Функция копирования удостоверения личности не поддерживает загрузку удостоверений из автоподатчика документов.

Сканировать на эл. почту

Функция сканирования позволяет сначала отсканировать документы, а затем отправить сканированное изображение на указанный адрес электронной почты. Чтобы отправить сканированное изображение по электронной почте, сначала нужно настроить параметры электронной почты, включая адресную книгу, через встроенную веб-страницу устройства.

Порядок действий:

1. Поместите многостраничный документ в автоподатчик сканируемой стороной **вверх, верхним краем вперед** либо поместите одностраничный документ на стекло сканера сканируемой стороной **вниз**.
2. Нажмите на кнопку **Function** (Функция) ▲/▼ несколько раз, чтобы на ЖК-экране отображился режим **Email** (Эл. почта).

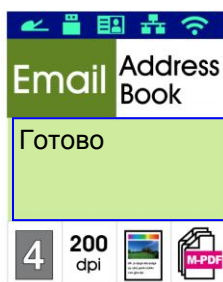





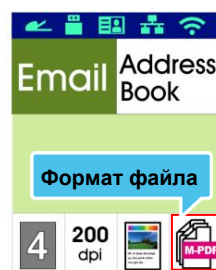
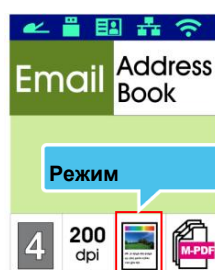
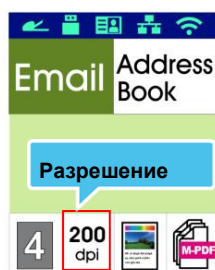
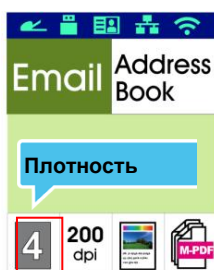

3. Нажмите на кнопку ►, чтобы выделить адресную книгу , а затем нажмите [OK].
4. Выберите получателя из адресной книги и нажмите [OK]. (Подробную информацию о создании адресной книги см. в главе 4)
5. По желанию подтвердите или измените параметры: Density (Плотность), Resolution (Разрешение), Color Mode (Цветовой режим) и File Format (Формат файла).

Для выбора параметра нажмите на кнопку ► или ◀.



Для выбора параметра нажмите на кнопку ▲ или ▼.

Плотность	<p>Осветление или затемнение изображения. Варианты: 1~7 (по умолчанию: 2)</p> 
Разрешение	<p>Выбор разрешения сканированного изображения. Чем выше значение, тем детальнее изображение, но при этом требуется больше дискового пространства.</p> <p>Варианты: 150/ 200/ 300/ 600 точек на дюйм</p> <p>150 точек на дюйм: Подходит для просмотра на экране.</p> <p>200 точек на дюйм: Подходит практически для любых деловых документов.</p> <p>300 точек на дюйм/ 600 точек на дюйм: Высокое качество изображения повышает точность OCR (оптического распознавания символов).</p>
Цветовой режим 	<p>Выбор желаемого цветового режима.</p> <p>Варианты:  Color (Цветное),  Gray</p> <p>(Оттенки серого) или  Black and White (Черно-белое изображение)</p>
Формат файла 	<p>Выбор формата файла для сканированного изображения.</p> <p>Варианты: MPDF (Многостраничный PDF), PDF (Одностраничный PDF), JPEG, TIFF, BMP (только для черно-белого изображения).</p>

***Значения по умолчанию выделены жирным курсивом.**

- На панели управления нажмите на кнопку [Start] (Старт) () , чтобы начать сканирование документов.

Сканирование на CIFS/FTP

Функция сканирования позволяет сначала отсканировать документы, а затем отправить сканированное изображение на сервер в сети, например, CIFS или FTP. Чтобы сохранить сканированное изображение в сети, сначала необходимо настроить параметры CIFS или FTP на встроенной веб-странице устройства.

Порядок действий:

1. Поместите многостраничный документ в автоподатчик сканируемой стороной **вверх, верхним краем вперед** либо поместите одностраничный документ на стекло сканера сканируемой стороной **вниз**.
2. Нажмите на кнопку **Function** (Функция) ▲/▼ несколько раз, чтобы на ЖК-экране отобразился режим **Scan to CIFS/FTP** (Сканирование на CIFS/FTP).

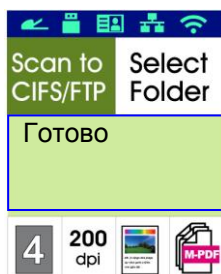

3. Нажмите на кнопку ►, чтобы выделить место назначения документа, а затем нажмите [OK].
4. Выберите место назначения документа и нажмите [OK]. (Подробную информацию о создании места назначения документа см. в главе 4.)
5. По желанию подтвердите или измените параметры копирования: Density (Плотность), Resolution (Разрешение), Paper Supply (Источник бумаги) и Paper Size (Размер бумаги).

Для выбора параметра нажмите на кнопку ► или ◀.

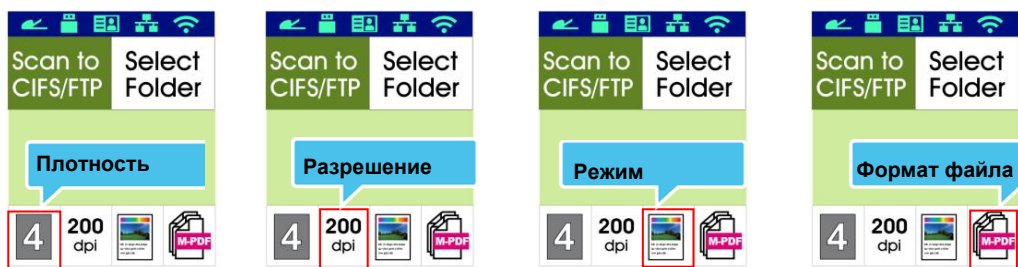





Для выбора параметра нажмите на кнопку ▲ или ▼.

Плотность

Осветление или затемнение изображения. Варианты: 1~7 (по умолчанию: 2)



<p>Разрешение</p>	<p>Выбор разрешения сканированного изображения. Чем выше значение, тем детальнее изображение, но при этом требуется больше дискового пространства.</p> <p>Варианты: 150/ 200/ 300/ 600 точек на дюйм</p> <p>150 точек на дюйм: Подходит для просмотра на экране.</p> <p>200 точек на дюйм: Подходит практически для любых деловых документов.</p> <p>300 точек на дюйм/ 600 точек на дюйм: Высокое качество изображения повышает точность OCR (оптического распознавания символов).</p>
<p>Цветовой режим</p> 	<p>Выбор желаемого цветового режима для сканированного изображения.</p> <p>Варианты:  Color (Цветное),  Gray</p> <p>(Оттенки серого) или  Black and White (Черно-белое изображение)</p>
<p>Формат файла</p> 	<p>Выбор формата файла для сканированного изображения.</p> <p>Варианты: MPDF (Многостраничный PDF), PDF (Одностраничный PDF), JPEG, BMP, TIFF.</p>

***Значения по умолчанию выделены жирным курсивом.**

6. На панели управления нажмите на кнопку [**Start**] (Старт) () , чтобы начать сканирование документов.

Сканировать на USB

Функция сканирования позволяет сначала отсканировать документы, а затем отправить сканированное изображение на подключенный к устройству флэш-накопитель USB.

Порядок действий:

1. Поместите многостраничный документ в автоподатчик сканируемой стороной **вверх, верхним краем вперед** либо поместите одностраничный документ на стекло сканера сканируемой стороной **вниз**.
2. Нажмите на кнопку **Function** (Функция) ▲/▼ несколько раз, чтобы на ЖК-экране отобразился режим **Scan to USB** (Сканировать на USB).

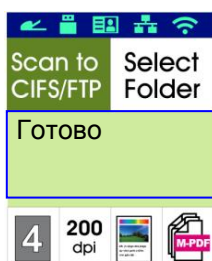



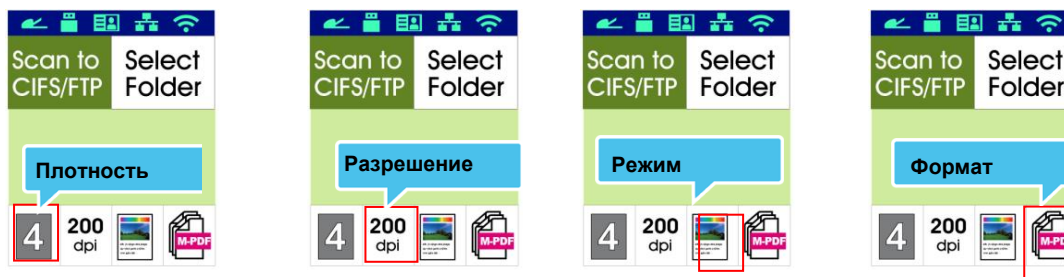

3. По желанию подтвердите или измените параметры копирования: Density (Плотность), Resolution (Разрешение), Paper Supply (Источник бумаги) и Paper Size (Размер бумаги).

Для выбора параметра нажмите на кнопку ► или ◀.



Для выбора параметра нажмите на кнопку ▲ или ▼.

Плотность	Осветление или затемнение изображения. Варианты: 1~7 (по умолчанию: 2)
	1 2 3 4 5 6 7

<p>Разрешение</p>	<p>Выбор разрешения сканированного изображения. Чем выше значение, тем детальнее изображение, но при этом требуется больше дискового пространства.</p> <p>Варианты: 150/ 200/ 300/ 600 точек на дюйм</p> <p>150 точек на дюйм: Подходит для просмотра на экране.</p> <p>200 точек на дюйм: Подходит практически для любых деловых документов.</p> <p>300 точек на дюйм/ 600 точек на дюйм: Высокое качество изображения повышает точность OCR (оптического распознавания символов).</p>
<p>Цветовой режим</p> 	<p>Выбор желаемого цветового режима.</p> <p>Варианты:  Color (Цветное),  Gray</p> <p>(Оттенки серого) или  Black and White (Черно-белое изображение)</p>
<p>Формат файла</p> 	<p>Выбор формата файла для сканированного изображения.</p> <p>Варианты: MPDF (Многостраничный PDF), PDF (Одностраничный PDF), JPEG, BMP, TIFF.</p>

***Значения по умолчанию выделены жирным курсивом.**

4. На панели управления нажмите на кнопку [**Start**] (Старт) () , чтобы начать сканирование документов.

4. Установка и управление местами назначения

В этом разделе приводятся инструкции для администратора по установке и управлению местами назначения, включая адреса электронной почты или сетевые папки, для отправки сканированных документов по сети.

Установка адресной книги

В этом разделе приводятся инструкции для администратора по установке адресной книги с адресами электронной почты и номерами факса.

Добавление нового участника

Добавление нового участника:

1. Откройте браузер.
2. Введите IP-адрес устройства в адресной строке URL браузера. Например, 10.1.20.25. Отобразится показанная ниже встроенная веб-страница.



3. На веб-странице устройства выберите [**Properties**] (Свойства), а затем [**Address Book**] (Адресная книга) в левой части экрана. Отобразится показанная ниже страница [**Address Book**] (Адресная книга).

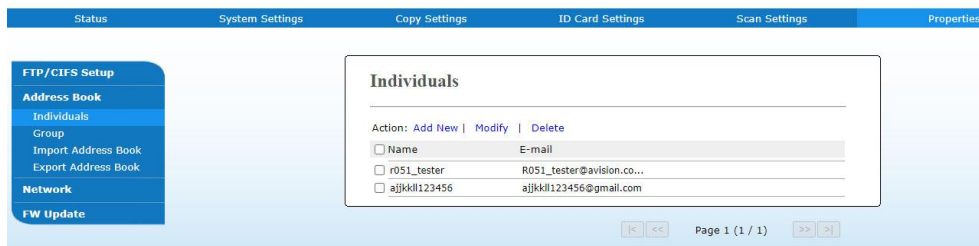

5. Выберите [**Add New**] (Добавить новую) для вызова следующей страницы.

6. Введите имя, номер факса и адрес электронной почты отдельного получателя.
7. Завершив ввод настроек, нажмите на кнопку **Submit** (Передать) для завершения. Новый получатель отобразится в списке электронной почты. Это значит, что вы успешно создали адресную книгу.

Изменение текущего участника

Изменение текущего участника:

1. Повторите действия с 1 по 4 из предыдущего раздела «Добавление нового участника». Отобразится страница [**Address Book**] (Адресная книга).
2. Выберите из списка участника, которого требуется изменить, и нажмите [**Modify**] (Изменить), чтобы вызвать страницу [**Modify Member**] (Изменить участника).
3. Внесите изменения в данные участника. Нажмите [**Submit**] (Передать), чтобы сохранить настройку, или [**Cancel**] (Отмена), чтобы закрыть страницу и отменить изменения.

Удаление текущего участника

Изменение текущего участника:

1. Повторите действия с 1 по 4 из предыдущего раздела «Добавление нового участника». Отобразится страница [**Address Book**] (Адресная книга).
2. Выберите из списка адрес для удаления и нажмите [**Delete**] (Удалить), чтобы удалить адрес. Для подтверждения удаления откроется соответствующее диалоговое окно. Нажмите [**OK**], чтобы подтвердить, или [**Cancel**] (Отмена), чтобы выйти.

Добавление новой группы

Чтобы отправить документ нескольким получателям одновременно, можно создать группы. Это ускорит выполнение процесса. В одну группу можно включить до 5 участников. Всего можно создать 10 групп.

Для создания новой группы выполните следующие действия.

1. Повторите действия с 1 по 4 из предыдущего раздела «Добавление нового участника». Отобразится страница [**Address Book**] (Адресная книга).
2. Нажмите [**Group**] (Группа) и выберите [**New**] (Создать) для вызова страницы [**Add a New Group**] (Добавить новую группу).
3. Введите имя группы.
4. С правой стороны выберите адрес и нажмите ←, чтобы добавить участника в группу.
5. Нажмите [**Submit**] (Передать), чтобы сохранить настройку, или [**Cancel**] (Отмена), чтобы закрыть страницу и отменить изменения.

Изменение текущей группы

Изменение текущей группы адресов электронной почты:

1. Повторите действия с 1 по 4 из предыдущего раздела «Добавление нового участника». Отобразится страница [**Address Book**] (Адресная книга).
2. Нажмите [**Group**] (Группа), выберите из списка группу, которую требуется изменить, и нажмите [**Modify**] (Изменить), чтобы вызвать страницу [**Modify Group**] (Изменить группу).
3. Внесите изменения в данные группы. Выберите участника группы для добавления и нажмите на кнопку ←, чтобы добавить нового участника, или →, чтобы удалить старого участника из группы.
4. Нажмите [**Submit**] (Передать), чтобы сохранить настройку, или [**Cancel**] (Отмена), чтобы закрыть страницу и отменить изменения.

Удаление текущей группы

Удаление текущей группы адресов электронной почты:

1. Повторите действия с 1 по 4 из предыдущего раздела «*Добавление нового участника*». Отобразится страница [**Address Book**] (Адресная книга).
2. Нажмите на кнопку [**Group**] (Группа), выберите из списка группу для удаления и нажмите [**Delete**] (Удалить), чтобы удалить группу. Для подтверждения удаления откроется соответствующее диалоговое окно. Нажмите [**OK**], чтобы подтвердить, или [**Cancel**] (Отмена), чтобы выйти.

Импортирование внешней адресной книги

Устройство позволяет импортировать внешнюю адресную книгу в формате .csv с других устройств для экономии время на ввод всех адресов. Перед тем, как импортировать адресную книгу в данное устройство, заранее создайте файл адресной книги в формате .csv.

Импортирование текущей адресной книги:

1. Повторите действия с 1 по 4 из предыдущего раздела «*Добавление нового участника*». Отобразится страница [**Address Book**] (Адресная книга).
2. Нажмите [**Import Address Book**] (Импортировать адресную книгу), чтобы вызвать страницу [**Import Address Book**] (Импорт адресной книги).
3. Нажмите [**Browse**] (Обзор), чтобы найти файл адресной книги на компьютере.
4. Нажмите [**Import**] (Импортировать), чтобы начать импорт файла адресной книги. Через несколько секунд импортированная адресная книга будет добавлена на устройство.

Экспорт текущей адресной книги

Устройство позволяет экспортировать текущую адресную книгу в формате .csv на другое устройство.

Экспорт текущей адресной книги:

1. Повторите действия с 1 по 4 из предыдущего раздела «*Добавление нового участника*». Отобразится страница [**Address Book**] (Адресная книга).
2. Нажмите [**Export Address Book**] (Экспортировать адресную книгу), чтобы вызвать страницу [**Export Address Book**] (Экспортировать адресную книгу).
3. Нажмите [**Export**] (Экспорт), а затем [**Browse**] (Обзор), чтобы указать местонахождение адресной книги.
4. Нажмите [**Apply**] (Применить), чтобы сохранить текущую адресную книгу в файле .csv.

Установка места назначения файлов

В этом разделе представлены инструкции по установке мест назначения документов для отправки сканированных документов в указанные сетевые папки.

Добавление нового места назначения файла

Чтобы создать новое место назначения файла, выполните указанные ниже действия.

1. На веб-странице устройства выберите [**Properties**] (Свойства), а затем [**FTP/CIFS Setup**] (Установка FTP/CIFS) в левой части экрана. Откроется следующая страница [**New File Destination**] (Новое место назначения файла).

Введите следующие данные в соответствующих графах:

Поз.	Описание
Имя места назначения	Укажите имя места назначения. Имя отобразится на ЖК-экране.
Протокол	Введите тип протокола сервера назначения. Варианты: FTP, FTPS, CIFS
URL	Введите IP-адрес и имя общей папки на сервере FTP.
№ порта	Введите номер порта сервера назначения. * 21 (FTP), 139 (CIFS)
Имя пользователя	Введите имя пользователя сервера назначения.
Пароль	Введите пароль сервера назначения.
Введите пароль еще раз	Выберите нужный профиль сканирования.

2. Нажмите [**Submit**] (Передать), чтобы сохранить настройку, или [**Cancel**] (Отмена), чтобы закрыть страницу и отменить изменения.

Изменение текущего места назначения файла

Изменение текущего места назначения файла:

1. Повторите действия с 1 по 2 из предыдущего раздела «Добавление нового места назначения файла». Откроется страница [**New File Destination**] (Новое место назначения файла).
2. Выберите из списка место назначения, которое требуется изменить, и нажмите [**Modify**] (Изменить), чтобы вызвать страницу [**Modify File Destination**] (Изменить место назначения файла).
3. Внесите изменения в сведения о месте назначения.
4. Нажмите [**Submit**] (Передать), чтобы сохранить настройку, или [**Cancel**] (Отмена), чтобы закрыть страницу и отменить изменения.

Удаление текущего места назначения файла

Удаление текущего места назначения файла:

1. Повторите действия с 1 по 2 из предыдущего раздела «*Добавление нового места назначения файла*». Откроется страница [**New File Destination**] (Новое место назначения файла).
2. Выберите из списка место назначения для удаления и нажмите [**Delete**] (Удалить), чтобы удалить место назначения. Для подтверждения удаления откроется соответствующее диалоговое окно. Нажмите [**OK**], чтобы подтвердить, или [**Cancel**] (Отмена), чтобы выйти.

5. Настройка параметров устройства

Эта глава специально предназначена для лиц, ответственных за управление устройством. Перед установкой устройства рекомендуется ознакомиться с этой главой администратора.

Параметры устройства можно настраивать на панели управления или на встроенной веб-странице устройства. Порядок настройки параметров устройства двумя способами будет описываться в следующих разделах.



Примечание:

При начальной установке устройства рекомендуется, чтобы Администратор сохранил параметры системы, установленные по умолчанию. Параметры можно настроить позже, ознакомившись с работой и функциями принтера.

Настройка параметров системы на панели управления

Для изменения настроек по умолчанию на панели управления нажмите на кнопку **Menu** (Меню) на панели управления. На экране появится информация меню. Для навигации в меню на панели управления имеются кнопки **Enter, Up** (Вверх), **Down** (Вниз) и **Back** (Назад). Здесь можно изменить настройки (например, установить размер бумаги для лотка 1) или просмотреть информацию (например, IP-адрес, версию микропрограммы).

Стандартные функции кнопок для работы с меню:

1. Нажмите на кнопку **Menu** (Меню) для входа в меню.
2. Чтобы выделить нужное меню в списке, нажмите на кнопку **▲ Up** (Вверх) или **Down** (Вниз) **▼** несколько раз.
3. Чтобы выбрать это меню, нажмите на кнопку **[OK]**.
4. Чтобы выделить нужный элемент в списке, нажмите на кнопку **▲ Up** (Вверх) или **Down** (Вниз) **▼** несколько раз.
5. Чтобы выбрать этот элемент, нажмите на кнопку **[OK]**.
6. Нажмите на кнопку **↶ Back** (Назад) для возврата на предыдущий экран.
7. Нажмите на кнопку **Cancel** (Отмена), чтобы закрыть элемент меню.

Настройка параметров системы через встроенную веб-страницу

Примечание: Для обновления веб-страницы требуется войти с правами администратора.

На веб-странице можно выбрать тип сетевого подключения.

1. Откройте браузер, введите IP-адрес устройства в строке URL-адреса, например, `http://10.1.20.80`, и нажмите Enter. Через секунду отобразится встроенная веб-страница.

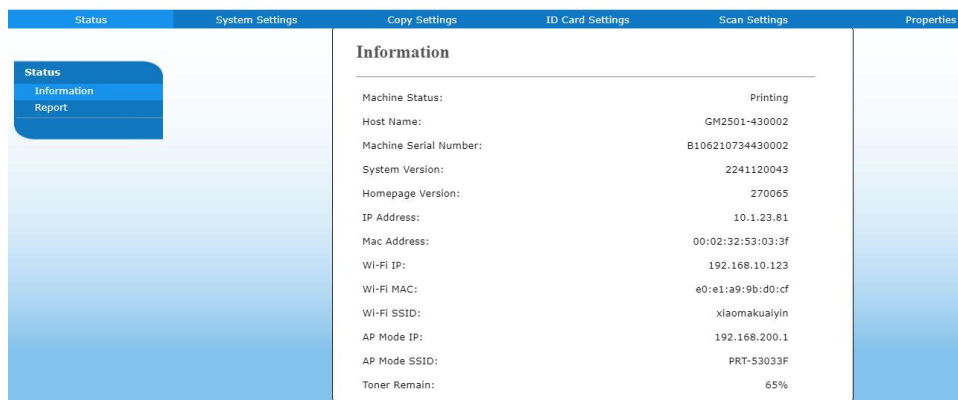

The screenshot shows the printer's web interface with a navigation bar at the top containing tabs for Status, System Settings, Copy Settings, ID Card Settings, Scan Settings, and Properties. The 'Status' tab is selected, and a sub-menu on the left shows 'Status', 'Information', and 'Report'. The main content area is titled 'Information' and displays the following system details:

Machine Status:	Printing
Host Name:	GM2501-430002
Machine Serial Number:	B106210734430002
System Version:	2241120043
Homepage Version:	270065
IP Address:	10.1.23.81
Mac Address:	00:02:32:53:03:3f
Wi-Fi IP:	192.168.10.123
Wi-Fi MAC:	e0:e1:a9:9b:d0:cf
Wi-Fi SSID:	xiaomakuaiyin
AP Mode IP:	192.168.200.1
AP Mode SSID:	PRT-S3033F
Toner Remain:	65%

2. Введите желаемые значения выбранных параметров.

Параметры для настройки

Состояние (доступно только на веб-странице)

Отображение состояния и основной информации об устройстве.

Поз.	Описание
Информация	Отображение следующей основной информации об устройстве.
Состояние аппарата	Отображение состояния аппарата.
Имя узла	Отображение имени хоста.
Серийный номер устройства	Отображение серийного номера аппарата.
Версия системы	Отображение версии микропрограммы.
Версия главной страницы	Отображение версии встроеной веб-страницы.
Версия кода исправления ошибок факса	Отображение версии установленного кода исправления ошибок факса.
Версия Ptt факса	Отображение версии ptt факса.
IP-адрес	Отображение IP-адреса.
Mac-адрес	Отображение Mac-адреса.
Wi-Fi IP	Отображение IP-адреса Wi-Fi.
Wi-Fi Mac	Отображение Mac-адреса Wi-Fi.
Wi-Fi SSID	Отображение SSID имени Wi-Fi.
AP Mode IP	Отображает IP-адрес продукта при подключении Wi-Fi в режиме точки доступа.
AP Mode SSID	Отображает SSID продукта при подключении Wi-Fi в режиме точки доступа.
Осталось тонера	Отображение количества тонера, оставшегося в картридже.
Отчет	Печать каждого из отчетов (недоступно для двусторонней печати).
Настройка	Печать сведений о параметрах устройства.
Сеть	Печать сведений о сети устройства.
Карта меню	Печать всех элементов меню на ЖК-экране.
Использование	Печать отчета об использовании, включая количество копий, сведения об использовании тонера, сведения об использовании EP и термоблока.
Добавить Книга	Печать сведений об адресах устройства.
Журнал факсов	Печать журнала факсов устройства.

Сеть (доступно только на ЖК-экране)

*Заводские настройки

Поз.	Описание	Варианты
Сеть	Сетевой фильтр: Укажите, нужно ли включить или отключить настройку сетевого фильтра. Включив ее, можно указать режим фильтра, чтобы разрешить или запретить некоторым IP-адресам доступ к устройству через встроенную веб-страницу устройства. Варианты: Enable (Включить)/*Disable (Выключить)	

Параметры системы (на ЖК-экране и на веб-странице)





*Заводские настройки

Поз.	Описание	Параметр
Язык	Язык, который отображается на ЖК-экране.	*English/ Русский (Опция зависит от вашей модели.)
NTP Server	Укажите свой NTP-сервер.	
Дата/Время	Установка текущей даты и времени в устройстве. Формат времени: 24-часовой.	
Спящий режим	Выберите время до перехода в энергосберегающий режим с момента последнего действия.	5 мин./*15 мин./30 мин./1 ч
Автовыкл.	Выберите период для автоматического завершения работы после последнего действия.	*Выкл./5 мин./15 мин./30 мин./1 ч/2 ч/4 ч
Расписание перезапуска	Включение и выключение [Schedule Restart] (Расписание перезапуска). При включении введите количество дней до автоматического перезапуска устройства.	* Вкл./ Выкл.
Таймаут	В том случае, если устройство не используется в течение некоторого времени, система автоматически сбрасывает все параметры до предустановленных значений. Время ожидания системы: 0-300 секунд. Диапазон выбора интервала: 15 секунд.	*Вкл. (60 с)/ Выкл.

Режим по умолчанию	Установка рабочего режима по умолчанию на ЖК-экране.	*Копирование, копирование удостоверения личности, сканирование на USB, сканирование на CIFS/FTP, сканирование на электронную почту, факс
Размер бумаги по умолчанию	Выбор стандартного размера бумаги.	*A4/LTR/LGL
Тип носителя	Выбор типа носителя по умолчанию.	Тонкая/*Простая/Плотная/Лазерная/Высокосортная/Открытка
Управление		
Стандартные значения:	Сброс всех настроек на заводские значения по умолчанию.	
Сбросить счетчик	Сброс счетчика ролика или разделителя после замены. Нажмите [immediate] (немедленно), чтобы сбросить счетчик.	Разделитель автоподатчика/ролик автоподатчика/ разделитель лотка 1/ разделитель лотка ручной подачи
V-Mag Adjustment (Регулировка увел. по верт.)	Выберите для регулировки коэффициента увеличения по вертикали для принтера.	-0,4%/-0,2%/*0% +0,2%/+0,4 %
Настройка пароля		
Новый пароль	Введите пароль, чтобы разрешить изменение веб-страницы. Пароль должен состоять из 8~32 букв или цифр.	
Введите пароль еще раз	Введите новый пароль еще раз.	

Параметры копирования (на ЖК-экране и на веб-странице)

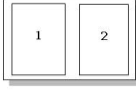
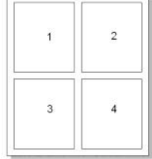
*Заводские настройки

Поз.	Описание	Параметр
Дуплексная печать	Включение/выключение двусторонней печати (2-стороны).	*Выкл., Вкл., Вкл. (поворот на сторону 2)
Режим копирования	Выбор режима копирования для улучшения качества текста или изображений.	*Текст/Фото/Смешанный
Разобрать по копиям 	При включении выполняется сортировка документов по порядку (1,2,3 / 1,2,3 / 1,2,3). При выключении документы собираются в стопку по порядку (1,1,1/2,2,2/3,3,3).	Вкл./ *Выкл.  Разобрать по копиям
По N	При выборе 2 to 1 (2 на 1) выполняется печать 2 исходных изображений, уменьшенных для размещения на одном листе бумаги. При выборе 4 to 1 (4 на 1) выполняется печать 4 исходных изображений, уменьшенных для размещения на одном листе бумаги.	* 2 to 1 (2 на 1)/ 4 to 1 (4 на 1)  2 to 1 (2 на 1)  4 to 1 (4 на 1)
Настроить масштаб по умолчанию  Custom Zoom	Особый размер (25% ~ 400%) : Изменение размера документа от 25 до 400%.	25% ~ 400%
Плотность	Осветление или затемнение изображения.	1/*2/3/4/5/6/7
Экономия тонера	Включение или выключение режима Toner Save (Экономия тонера).	Вкл./ *Выкл.

Параметры копирования удостоверения личности (на ЖК-экране и на веб-странице)

*Заводские настройки

*Это также заводские настройки, которые устанавливаются при установке дополнительного блока сканера для удостоверений личности (CSA6). При желании здесь можно изменить настройки CSA6.

Поз.	Описание	Параметр
<p>Режим</p> 	<p>Выбор режима копирования удостоверения личности.</p> <p>Up/Down (Вверху/Внизу) — копирование удостоверения личности с обеих сторон и размещение копий на одной стороне листа, в верхней и нижней половине.</p> <p>Right/Left (Справа/Слева) — копирование удостоверения личности с обеих сторон и размещение копий на одной стороне листа, в правой и левой части.</p> <p>Front/Rear (Спереди/Сзади) — копирование удостоверения личности с обеих сторон и размещение копий с обеих сторон листа.</p>	<p>Вверху/Внизу /*Справа/Слева /Спереди/Сзади</p>
Плотность	Осветление или затемнение изображения.	1/*2/3/4/5/6/7
Настройка положения по вертикали	Легкая регулировка положения копии удостоверения личности по вертикали.	Вверху/Внизу (*0~177 мм), Слева/Справа (*0~355 мм), Спереди/Сзади (*0~177 мм)

Параметры сканирования (на ЖК-экране и на веб-странице)

*Заводские настройки

Поз.	Описание	Параметр
Режим сканирования 	Выбор цветового режима для улучшения качества текста или изображений.	Ч-Б/Оттенки серого/*Цветной
Разрешение	Выбор разрешения сканированного изображения. Чем выше значение, тем детальнее изображение, но при этом требуется больше дискового пространства. Варианты: 150/ 200/ 300 / 600 точек на дюйм 150 точек на дюйм: Подходит для просмотра на экране. 200 точек на дюйм: Подходит практически для любых деловых документов. 300 точек на дюйм/ 600 точек на дюйм: Высокое качество изображения повышает точность OCR (оптического распознавания символов).	150/ *200/ 300/ 600 точек на дюйм
Имя файла	Выберите имя файла по умолчанию.	
Формат файла	Выберите формат файла для сканированного изображения.	*MPDF (Многостраничный PDF), PDF (Одностраничный PDF), JPEG, TIFF.
Отчет об ошибках	Включите, чтобы печатать отчет о передаче или только отчет о возникновении ошибок.	Выкл./Вкл./*Вкл. Ошибка

Properties

Нажмите «Свойства», чтобы отобразить дополнительные настройки.

Установка FTP/CIFS (на веб-странице)

Для отправки сканированных документов в указанную сетевую папку необходимо установить место назначения файла. Чтобы создать или изменить место назначения файла, см. предыдущий раздел «**Установка места назначения файлов**» на стр. 64.

Адресная книга (на веб-странице)

Чтобы отправить сканированный документ на адрес электронной почты или в группу, необходимо установить адресную книгу. Чтобы создать или изменить адресную книгу, см. предыдущий раздел «**Установка адресной книги**» на стр. 58.

Сеть (на веб-странице)

Отображение информации о сети принтера.

*Заводские настройки

Поз.	Описание	Параметр
Имя узла		
Имя узла	Отображение имени хоста устройства.	
Параметры Ethernet		
Получать IP-адрес автоматически	*Off (Выкл.)/On (Вкл.)	
IP-адрес: Установка IP-адреса.	Введите IP-адрес устройства.	
Маска подсети	Введите номер маски подсети.	
Шлюз	Введите шлюз для IP-адреса.	
Автополучение WINS/DNS	*Off (Выкл.)/On (Вкл.)	
Основной DNS-сервер	Установка адреса основного DNS-сервера для устройства.	
Альтернативный DNS-сервер	Установка адреса альтернативного DNS-сервера для устройства.	
Основной WINS-сервер	Установка адреса основного WINS-сервера для устройства.	
Альтернативный WINS-сервер	Установка адреса альтернативного WINS-сервера для устройства.	
Доменное имя	Установка доменного имени для устройства.	

Параметры Wi-Fi		
Поиск точки доступа	Нажмите [Search AP] (Поиск точки доступа). Отобразится список подключенных беспроводных сетей. Выберите беспроводную сеть, к которой требуется установить подключение, и при необходимости введите ключ безопасности.	
Настройка IP-адреса	IP-адрес можно получать прямо от сервера DHCP. А также можно указать статический IP-адрес в полях [IP Address] (IP-адрес), [Subnet Mask] (Маска подсети) и [Gateway] (Шлюз), соответственно.	
SMTP		
Почтовый сервер	Введите IP-адрес сервера SMTP.	
Порт SMTP №	Введите номер порта сервера SMTP. * 25	
Метод аутентификации	Введите метод аутентификации электронной почты. Варианты: *None (Нет), SMTP, POP3	
Имя пользователя	Введите имя пользователя для аутентификации SMTP.	
Пароль	Введите пароль для аутентификации SMTP.	
Часовой пояс	Введите часовой пояс, в котором вы находитесь.	
Эл. почта		
От	Укажите адрес электронной почты отправителя. Это обязательное поле для отправки изображений на адрес электронной почты.	
Тема	Введите тему по умолчанию.	
Подпись	При необходимости укажите файл подписи отправителя.	
Ответить	Укажите адрес электронной почты, на который хотите получить ответ. Если это поле не заполнено, адрес в поле [From] (От) будет использоваться в качестве адреса [Reply to] (Ответить на).	
Сообщение	Введите сообщение электронной почты, используемое по умолчанию.	
Настройка параметров безопасности сети		
Настройка фильтра безопасности	Укажите, нужно ли включить или отключить настройку фильтра безопасности.	*Отключить/Включить
Режим фильтра	Укажите режим фильтрации, чтобы разрешить или запретить некоторым IP-адресам доступ к встроенной веб-странице устройства.	Разрешить/Запретить
Конфигурация фильтра IP-адреса	IP Address Filter Configuration (Настройка фильтра IP-адресов) - можно указать четыре типа начальных IP-адресов и конечных IP-адресов. Mac Address Filter	Конфигурация фильтра IP-адреса/ Конфигурация фильтра Мас-адреса

	Configuration (Настройка фильтра Mac-адресов) - можно указать до 10 Mac-адресов.	
--	---	--

Network Port Settings		
------------------------------	--	--

HTTP-сервер HTTP Server	Включите или выключите HTTP-сервер.	*On/Off
SNMP-агент SNMP Agent	Включите или выключите агент SNMP.	*On/Off
Морприя Принт Morpria Print	Включите или выключите Morpria Print.	*On/Off
LPR	Включите или выключите LPR.	*On/Off
Необработанная печать (9100) Raw Print (9100)	Включите или выключите необработанную печать. Порт: 9100	*On/Off
Печать GDI (9101)	Включите или выключите печать GDI. Порт: 9101	*On/Off

SNMP	
-------------	--

Включить SNMPv1/v2	On/Off
Community Name (Имя сообщества)	Определите название вашего сообщества.
Включить SNMPV3	On/Off
User Name Имя пользователя	Введите имя пользователя. (1~32 символа)
Authentication Protocol Протокол аутентификации	MD5/SHA
Invalid URL Неверная ссылка	Введите свой неверный URL-адрес. (8~32 символа)
Privacy Protocol Протокол конфиденциальности	DES/AES-128
Password Пароль	Введите ваш пароль. (8~32 символа)
Context Name Имя контекста	Введите имя контекста.

Обновление микропрограммы (FW Update)

служит для загрузки в МФУ новейшей версии микропрограммы.

Настройки менеджера A+ (A+ Manager Settings)

Введите IP-адрес указанного сервера для отправки файла системного журнала для быстрого поиска и устранения неисправностей. *Доступность зависит от вашей модели.

Обновление микропрограммы устройства

Перед обновлением микропрограммы устройства сначала загрузите новейшую версию микропрограммы с веб-сайта www.avision.com на компьютер.

Чтобы обновить микропрограмму устройства, выполните следующие действия.

1. Чтобы получить IP-адрес устройства от сервера DHCP, см. предыдущий раздел «**Проверка IP-адреса устройства по умолчанию**».
2. Откройте браузер.
3. Введите IP-адрес устройства в адресной строке URL браузера. Например, 10.1.20.25. Отобразится показанная ниже встроенная веб-страница.

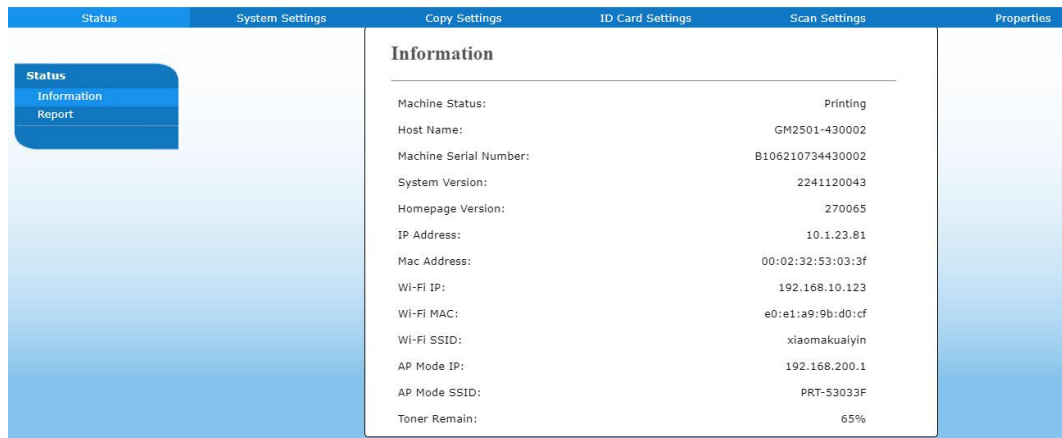

Information	
Machine Status:	Printing
Host Name:	GM2501-430002
Machine Serial Number:	B106210734430002
System Version:	2241120043
Homepage Version:	270065
IP Address:	10.1.23.81
Mac Address:	00:02:32:53:03:3f
Wi-Fi IP:	192.168.10.123
Wi-Fi MAC:	e0:e1:a9:9b:d0:cf
Wi-Fi SSID:	xiaomakuaiyin
AP Mode IP:	192.168.200.1
AP Mode SSID:	PRT-53033F
Toner Remain:	65%

3. На веб-странице устройства выберите [**Properties**] (Свойства), а затем [**FW Update**] (Обновление микропрограммы) в левой части экрана. Отобразится страница [**FW Update**] (Обновление микропрограммы).
4. Выберите [**Browse**] (Обзор), чтобы найти файл микропрограммы на компьютере.
5. Выберите [**Update**] (Обновить), чтобы начать обновление микропрограммы устройства.

6. Настройка драйвера принтера

Вызов диалогового окна Свойства драйвера принтера (Windows)

Для вызова диалогового окна Printer Driver Properties (Свойства драйвера принтера)

1. Нажмите на кнопку **Start** (Пуск) в панели задач и выберите **Printers and Faxes** (Принтеры и факсы).
2. Щелкните правой кнопкой имя принтера и выберите **Printing Preferences** (Параметры печати).



3. Диалоговое окно Printing Preferences (Параметры печати).

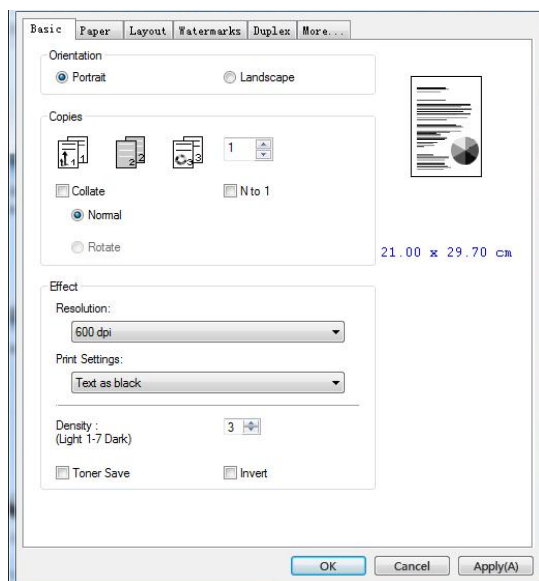

Настройка параметров драйвера принтера

Диалоговое окно Printing Preferences (Параметры печати) состоит из вкладок Basic (Основные параметры), Paper (Бумага), Layout (Макет), Watermark (Водяной знак), Duplex (Двусторонняя печать) и More (Дополнительно). Содержание каждой вкладки разъясняется в последующих разделах.

Вкладка "Основные параметры"

На вкладке Basic (Основные параметры) находятся параметры Orientation (Ориентация), Copies (Копии), Effect (Эффект), Density (Плотность), Toner Save (Экономия тонера) и Invert (Инверсия).

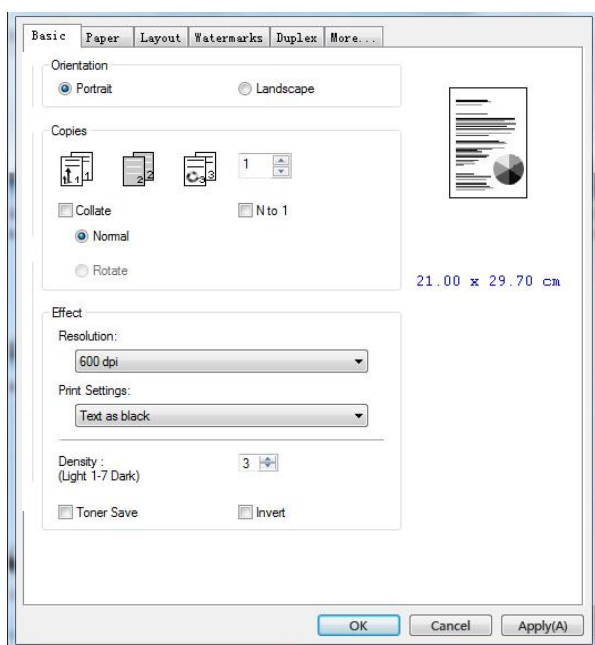

Orientation (Ориентация)

Выбор ориентации. Варианты: Portrait (Книжная), Landscape (Альбомная)

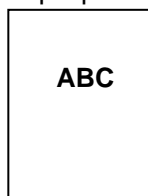

Книжная

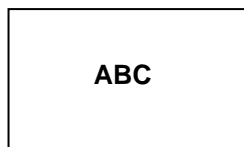

Альбомная

Copies (Копии)

Выбор количества копий для печати. Можно ввести до 999.

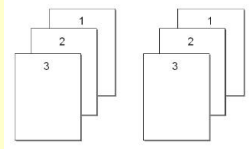
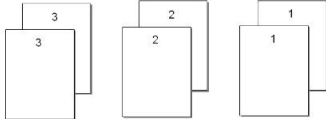
Collate (Разбор по копиям):	<p>Нажмите, чтобы напечатать документ с таким порядком страниц: 1/2/3, 1/2/3, 1/2/3.</p> 
N to 1 (От N к 1):	<p>Нажмите, чтобы изменить порядок печати документа. В результате последняя страница документа будет печататься первой, а первая последней.</p> 

Effect (Эффект)

Resolution (Разрешение)	<p>Выбор: *600 dpi, 1200 dpi HQ, 2400 dpi Standard, 2400 dpi Fine *Вариант зависит от модели вашего принтера.</p> <p>600 dpi: для обычного документа.</p> <p>1200 dpi/2400 dpi: выберите 1200 dpi/2400 dpi Standard/2400 dpi Fine, если хотите улучшить качество печати.</p>									
Print Settings (Параметры печати)	<table border="1"> <tr> <td data-bbox="724 1182 1050 1227">Normal (Обычный):</td> <td data-bbox="1050 1182 1377 1227">обычный режим.</td> </tr> <tr> <td data-bbox="724 1227 1050 1373">**Picture Mode (Режим изображения):</td> <td data-bbox="1050 1227 1377 1373">Подходит для документов, содержащих изображения.</td> </tr> <tr> <td data-bbox="724 1373 1050 1458">**Enhance Text (Улучшить текст):</td> <td data-bbox="1050 1373 1377 1458">увеличение жирности текста.</td> </tr> <tr> <td data-bbox="724 1458 1050 1570">*Text as Black (Текст как черный)</td> <td data-bbox="1050 1458 1377 1570">Печать черного текста в черном цвете.</td> </tr> </table> <p>**Доступно только для языка принтера GDI</p>		Normal (Обычный):	обычный режим.	**Picture Mode (Режим изображения):	Подходит для документов, содержащих изображения.	**Enhance Text (Улучшить текст):	увеличение жирности текста.	*Text as Black (Текст как черный)	Печать черного текста в черном цвете.
Normal (Обычный):	обычный режим.									
**Picture Mode (Режим изображения):	Подходит для документов, содержащих изображения.									
**Enhance Text (Улучшить текст):	увеличение жирности текста.									
*Text as Black (Текст как черный)	Печать черного текста в черном цвете.									
Density (Плотность):	<p>Нажмите на кнопку, чтобы сделать документ светлее или темнее. Уровень плотности (1~7). Настройки по умолчанию (Default): 3</p>									
Toner Save (Экономия тонера):	<p>Печать документа в режиме экономии тонера.</p>									
Invert (Инверсия):	<p>Инверсия изменяет цвет каждого пикселя изображения на дополнительный. Например. Оригинальный черный текст на белом фоне преобразуется в белый текст на черном фоне.</p>									

*Заводские настройки

Вкладка Рарер (Бумага)

На вкладке Рарер (Бумага) находятся следующие параметры: Original Size (Исходный размер), Tray (Лоток) и Media Type (Тип носителя).

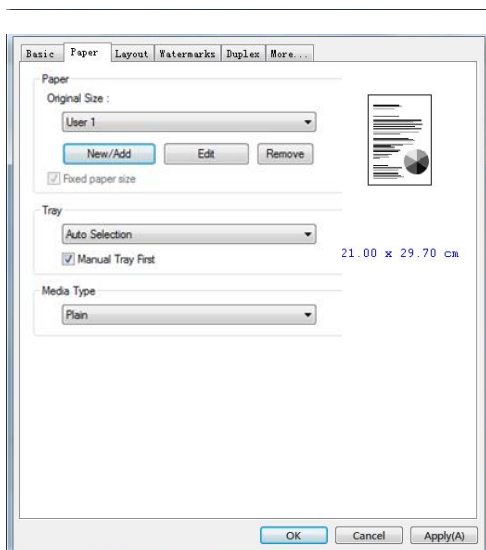

Рарер (Бумага)

Исходный размер:	Выберите размер бумаги, загруженной в указанный лоток. Варианты: *A4, A5, A6, B5 (JIS), B6 (JIS), Legal, Letter, User Define (Пользовательский) Нажмите [Добавить/Новый] (Add/New), чтобы создать до 20 наборов нестандартного размера.
Tray (Лоток):	Выберите лоток, из которого будет подаваться бумага. Варианты: Auto Selection (Автовыбор), Manual Tray (Лоток ручной подачи), Main Tray (Основной лоток) *Manual Tray First (Ручной лоток первый) означает автоматический выбор доступного лотка для бумаги (приоритет: 1: лоток ручной подачи; 2: основной лоток). Auto (Авто) означает автоматический выбор доступного лотка для бумаги (приоритет: 1: основной лоток; 2: лоток ручной подачи).
Media Type (Тип носителя):	Выберите тип носителя для печати. Варианты: Plain (Простая), Thin (Тонкая), Thick (Плотная), Laser (Лазерный), *Postcard (Открытка), *Bond (Высокосортная бумага) *: Доступно только для лотка ручной подачи при односторонней печати

*Заводские настройки

Вкладка Layout (Макет)

На вкладке Layout (Макет) находятся следующие параметры: N-up (Несколько на листе) и Output Paper Size (Размер бумаги копии).

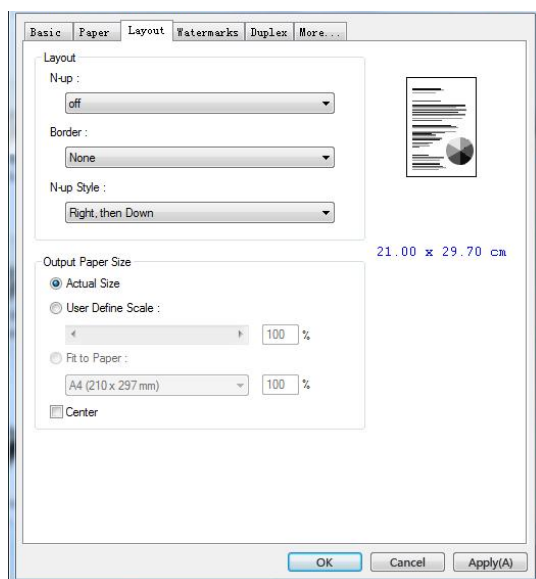

N-up (Несколько на листе)

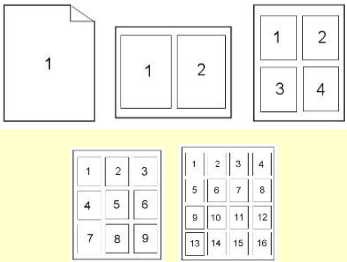
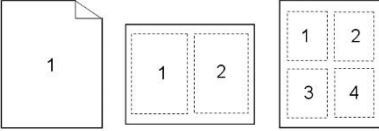
<p>N-up (Несколько на листе):</p>	<p>Выберите число страниц для печати на одном листе бумаги.</p> <p>Варианты: Off (Выкл.), 2-up(2-на-1), 4-up(4-на-1), 9-up(9-на-1), 16-up(16-на-1)</p> 
<p>Border (Рамка):</p>	<p>Выберите, нужно ли добавлять рамку вокруг каждой страницы при печати нескольких страниц на одном листе бумаги.</p> <p>Варианты: None (Нет), Border Line (Линия рамки), Dashed Line (Пунктирная линия)</p> 

N-up Style (Стиль N-up):	Выберите стиль, который будет использоваться при печати многостраничного документа на одном листе. Варианты: Right, then Down (Вправо, затем вниз)/Down, then Right (Вниз, затем вправо)/Left, then Down (Влево, затем вниз)/Down, then Left (Вниз, затем влево)	
	Right, then Down (Вправо, затем вниз) 	Down, then Left (Вниз, затем влево)
	Down, then Right (Вниз, затем вправо) 	Left, then Down (Влево, затем вниз)

Output Paper Size (Размер бумаги копии)

Actual Size (Фактический размер)	Печать документа в фактическом размере.
User Define Scale (Пользовательский масштаб)	Напечатанное изображение можно увеличить или уменьшить с помощью ползунка. Scaling rate (Коэффициент масштабирования): 25~400%
Fit to Paper (По размеру листа)	Печать выбранного оригинала на весь лист вместе с четырьмя полями.
Center (По центру)	Печать изображения в центре бумаги копии.

Вкладка Watermark (Водяной знак)

На вкладке Watermark (Водяной знак) можно добавить к документу текст или изображение (например, КОНФИДЕНЦИАЛЬНО, ВАЖНО, ЧЕРНОВИК и т.д.).

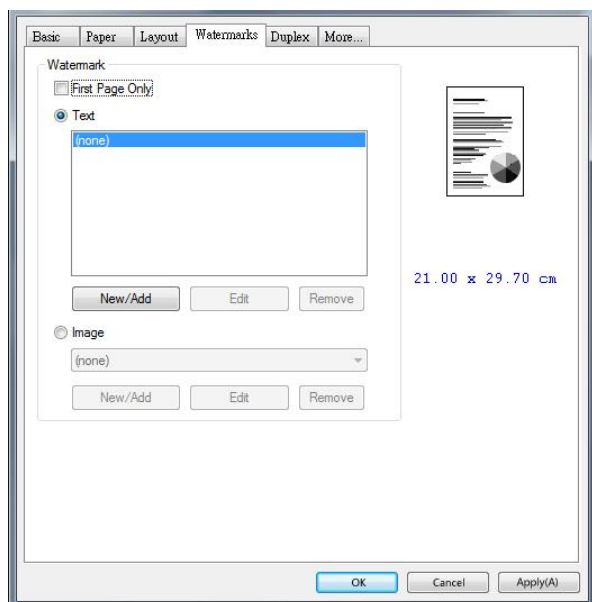

First Page only (Только на первой странице)	Выберите этот пункт для печати водяного знака только на первой странице. Уберите галочку из поля печати водяного знака на всех страницах.
Text (Текст)	Выберите и нажмите New/Add (Создать/Добавить), чтобы добавить новый текст водяного знака. Нажмите на кнопку Edit (Изменить), чтобы изменить, или кнопку Remove (Удалить) для удаления. 
Image (Изображение)	Выберите и нажмите New/Add (Создать/Добавить), чтобы добавить новое изображение водяного знака. Нажмите на кнопку Edit (Изменить), чтобы изменить, или кнопку Remove (Удалить) для удаления. Можно выбрать изображение в одном из следующих файловых форматов: BMP, TIFF или JPEG.

Добавление нового текста водяного знака

Чтобы добавить новый текст водяного знака,

1. Выберите **Text** (Текст) и нажмите на кнопку **Add/New** (Добавить/ Создать).
Откроется диалоговое окно Watermark (Водяной знак).

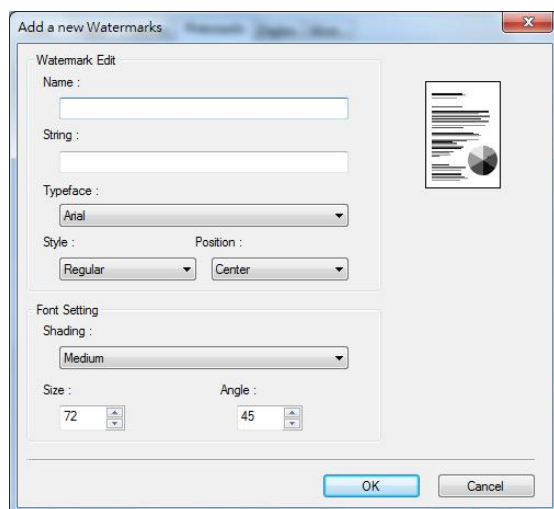

Имя	Присвойте имя тексту водяного знака. Это имя будет отображаться в списке текстовых водяных знаков.
String (Строка)	Введите текст водяного знака, например, конфиденциально, важно и т.д.
Typeface (Шрифт)	Выберите тип шрифта для текста водяного знака.
Style (Стиль)	Выберите стиль текста водяного знака. Варианты: Regular (Обычный), Bold (Жирный), Italic (Курсив), Bold Italic (Жирный курсив).
Position (Положение)	Выберите положение текста водяного знака. Варианты: Center (В центре), Tile (Мозаика).
Shading (Затенение)	Укажите относительную плотность текста водяного знака. Варианты: Lightest (Самый светлый), Light (Светлый), Medium (Средний), Dark (Темный), Darkest (Самый темный).
Size (Размер)	Укажите размер текста водяного знака от 1 до 288.
Angle (Угол)	Укажите угол наклона текста водяного знака от 0 до 360°.

2. Нажмите на кнопку **OK** для сохранения параметров. В случае успешного создания нового текста водяного знака его имя отображается в списке Text (Текст).

Изменение используемого текста водяного знака

Чтобы изменить используемый текст водяного знака,

- 1.** Выберите имя водяного знака, который требуется изменить, из списка Text (Текст).
- 2.** Нажмите на кнопку **Edit** (Изменить). Откроется диалоговое окно Watermark Edit (Изменить водяной знак).
- 3.** Измените параметры выбранного текста водяного знака и нажмите **OK** для завершения.

Удаление используемого текста водяного знака

Чтобы удалить используемый текст водяного знака,

- 1.** Выберите имя водяного знака, который требуется удалить, из списка Text (Текст).
- 2.** Нажмите на кнопку **Remove** (Удалить). Текст водяного знака будет удален.

Добавление нового изображения водяного знака

Чтобы добавить новое изображение водяного знака,

1. Выберите **Image** (Изображение) и нажмите на кнопку **Add/New** (Добавить/Создать). Откроется диалоговое окно Watermark (Водяной знак).

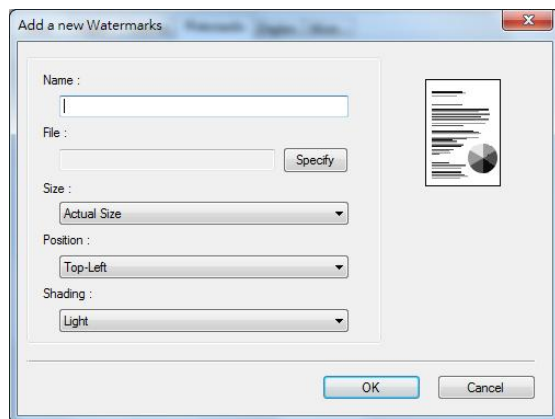

Имя	Присвойте имя изображению водяного знака. Это имя будет отображаться в списке изображений водяных знаков.
File (Файл)	Нажмите на кнопку Browse (Обзор), чтобы найти изображение для водяного знака.
Size (Размер)	Укажите размер изображения водяного знака. Варианты: Actual Size (Фактический размер), Shrink to Page (По размеру страницы), Tile (Мозаика).
Position (Положение)	Выберите положение изображения водяного знака. Варианты: Top-Left (Слева вверху), Top-Center (Вверху в центре), Top-Right (Справа вверху), Center (В центре), Center-Left (Слева в центре), Center-Right (Справа в центре), Bottom-Center (Внизу в центре), Bottom-Right (Справа внизу), Bottom-Left (Слева внизу).
Shading (Затенение)	Укажите относительную плотность текста водяного знака. Варианты: Lightest (Самый светлый), Light (Светлый), Medium (Средний), Dark (Темный), Darkest (Самый темный).

2. Нажмите на кнопку **OK** для сохранения параметров. В случае успешного создания нового изображения водяного знака его имя отображается в списке Image (Изображение).

Изменение используемого изображения водяного знака

Чтобы изменить используемое изображение водяного знака,

1. Выберите имя водяного знака, который требуется изменить, из списка Image (Изображение).
2. Нажмите на кнопку **Edit** (Изменить). Откроется диалоговое окно Watermark Edit (Изменить водяной знак).
3. Измените параметры выбранного изображения водяного знака и нажмите **OK** для завершения.

Удаление используемого изображения водяного знака

Чтобы удалить используемое изображение водяного знака,

1. Выберите имя водяного знака, который требуется удалить, из списка Image (Изображение).
2. Нажмите на кнопку **Remove** (Удалить). Изображение водяного знака будет удалено.

Вкладка Duplex (Двусторонняя печать)

На вкладке Duplex (Двусторонняя печать) можно напечатать документ с двух сторон листа. Варианты: Flip Horizontal (Отразить по горизонтали), Flip Vertical (Отразить по вертикали).

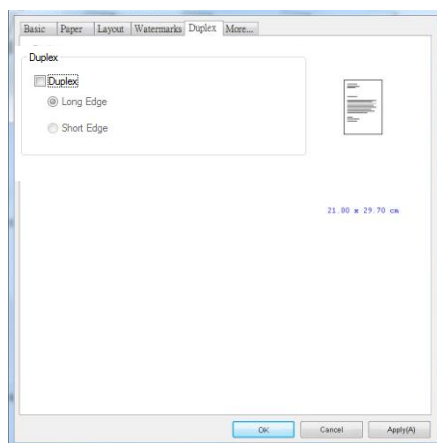

При использовании двусторонней печати можно выбрать переплет копий по длинной или короткой стороне.

Длинный край (переплет)	<p>При переплете по длинному краю (книжная ориентация) страницы печатаются так, что их можно переворачивать, как в книге.</p> <div data-bbox="651 1144 1027 1368"><p>Переплет по длинному краю (книжная ориентация)</p></div> <div data-bbox="1035 1144 1412 1368"><p>Переплет по длинному краю (альбомная ориентация)</p></div>
Короткий край (переплет)	<p>Переплет по короткому краю (книжная ориентация) распечатывает их так, чтобы их можно было переворачивать, как в календаре.</p> <div data-bbox="651 1509 1027 1733"><p>Переплет по короткому краю (книжная ориентация)</p></div> <div data-bbox="1035 1509 1412 1733"><p>Переплет по короткому краю (альбомная ориентация)</p></div>

Примечание. Функция двусторонней печати доступна только для форматов страниц Legal, Legal 13, Oficio, A4, B5 (JIS) и Letter и бумаги весом от 60 г/м² до 105 г/м².

Вкладка More (Дополнительно)

На вкладке **More** (Дополнительно) имеется параметр **Wait Timeout** (Время ожидания) для установки интервала ожидания принтером поступления данных с компьютера во время выполнения задания. В случае приостановки потока данных более чем на указанное количество секунд задание будет отменено.

Разрешенные значения времени ожидания: 60~1800 секунд, стандартные значения времени ожидания: 300 секунд

Чистый режим: если на пустом месте появляется нежелательное изображение, вы можете установить флажок «Чистый режим», чтобы улучшить качество печати.

Равномерный режим: если в области изображения появляется неравномерное затемнение, вы можете установить флажок «Унифицированный режим», чтобы улучшить качество печати.

Defaults (Настройки по умолчанию): Нажмите для восстановления значений по умолчанию для всех параметров.

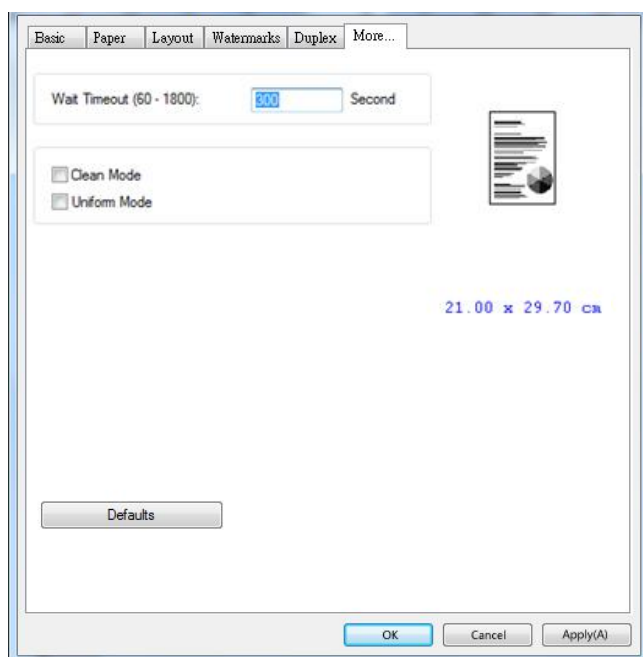

7. Печать документов с мобильного устройства

Если устройство оснащено модулем Wi-Fi, его можно трансформировать в беспроводное устройство, и тогда вы сможете печатать письма электронной почты и документы одним нажатием кнопки Print (Печать) в меню мобильного устройства. (Доступность функции Wi-Fi зависит от названия вашей модели.)

Подготовка

Для подключения устройства к беспроводной сети выполните подготовительные действия.

- **Среда, в которой имеется беспроводная сеть**

При подключении сканера к беспроводной сети может потребоваться информация о беспроводной точке доступа, в частности, SSID (имя сети) и ключ безопасности (пароль). За дополнительной информацией обращайтесь к администратору сети или см. руководство к беспроводной точке доступа.



Внимание!

На расстоянии 100 мм от устройства и возле беспроводной точки доступа не должно находиться препятствий, блокирующих прохождение радиоволн (например, стен или металлических пластин), и устройств, вызывающих интерференцию радиоволн (например, беспроводных телефонов).

- **Mopria Print Service**

Из магазина Google Play Store можно загрузить приложение Mopria Print Service. Это необходимо для активации функции печати на телефоне или планшете Android (Android версии 4.4 и новее). Установив приложение, подключите устройство к одной сети с принтером, и можно выполнять печать с мобильного устройства.

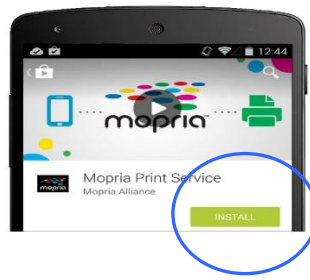

Подключение к беспроводной сети с помощью Network Setup Tool (Инструмент настройки сети)

Подготовка к работе.

- Подключите принтер к компьютеру кабелем USB.
- Подключите блок питания и включите принтер.

Network Setup Tool (Инструмент настройки сети) — это приложение для настройки параметров, которые требуются для подключения устройства по беспроводной сети. **Network Setup Tool** (Инструмент настройки сети) можно использовать для настройки следующих параметров беспроводного или проводного подключения:

- Подключение устройства к беспроводной точке доступа
- Подключение устройства к проводной сети
- Установка IP-адреса сканера

1. Запустите программу. Для этого нажмите **Start (Пуск)>All Programs (Все программы)>Avision AM40XX Printer (Принтер серии Avision AM40XX)>Network Setup Tool (Инструмент настройки сети)**.

Откроется главное окно.

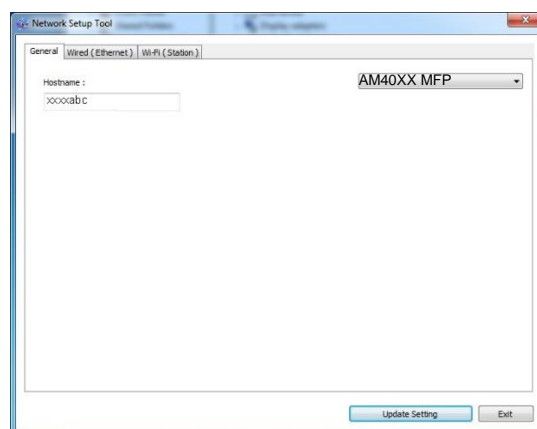

2. На странице [**General**] (Общие) выберите [**Wi-Fi (Station) (Станция)**].
3. Нажмите на вкладку [**Wi-Fi (Station) (Станция)**], чтобы открыть соответствующую страницу.

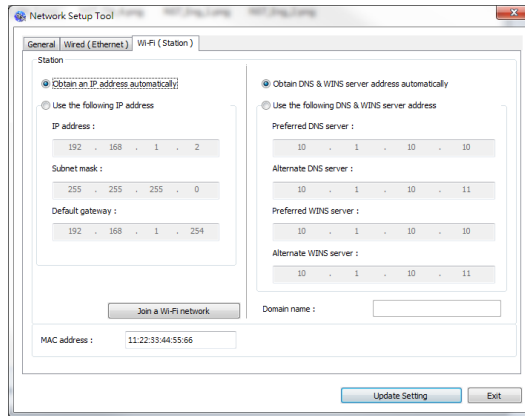

4. Выберите [**DHCP**], чтобы получать IP-адрес прямо от сервера DHCP. А также можно указать статический IP-адрес в полях [**IP Address**] (IP-адрес), [**Subnet Mask**] (Маска подсети) и [**Gateway**] (Шлюз), соответственно.
5. Нажмите [**Connect to SSID**] (Подключение к SSID). Отобразится список доступных беспроводных сетей. Выберите беспроводную сеть, к которой требуется установить подключение, и при необходимости введите ключ безопасности.

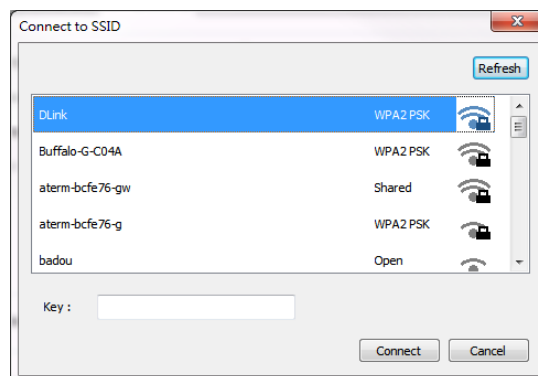

6. Нажмите [**Connect**] (Подключиться), чтобы начать получение SSID (имени беспроводной сети), а затем изменить IP-адрес устройства.
7. В случае успешного изменения на экран выводится сообщение [**Update Device Successfully**] (Устройство обновлено), и Network Setup Tool (Инструмент настройки сети) автоматически закрывается.

Печать файлов с мобильного устройства Android

Убедитесь, что на мобильном устройстве Android установлено приложение для печати Mopria Print Service. **Mopria Print App** можно получить бесплатно в магазине приложений, например, в Google Play.

1. Выберите ту же беспроводную сеть, которая используется принтером.

В мобильном устройстве нажмите **Settings (Параметры) > Wi-Fi** и выберите имя сети (SSID), которое используется принтером.

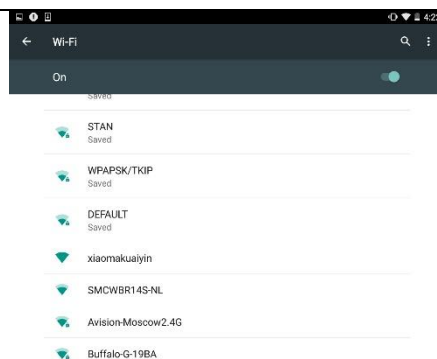

2. **Включите Mopria Print Service.** Устройство начнет поиск доступных принтеров.

В мобильном устройстве нажмите **Settings (Параметры) > Printing (Печать) > Mopria Print Service**, чтобы включить Mopria Print Service. Устройство начнет поиск всех доступных принтеров.

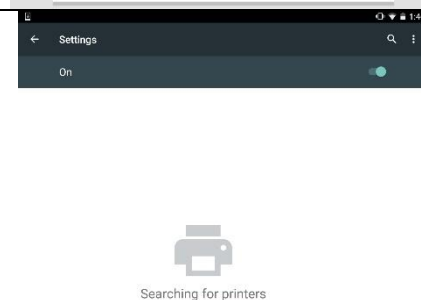
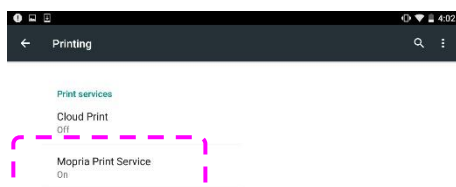
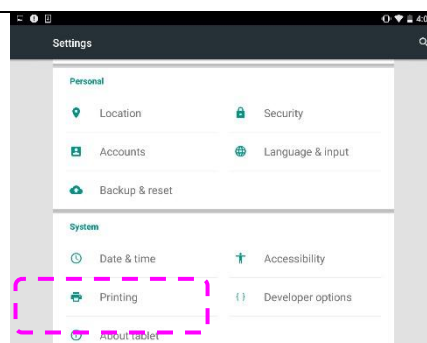

3. Выберите свой принтер.

Из списка принтеров выберите [xxx at xxx]. (xxx= Номер модели)

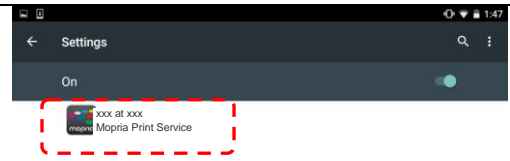

4. Откройте файл, который необходимо напечатать.

Откройте файл, который необходимо напечатать.

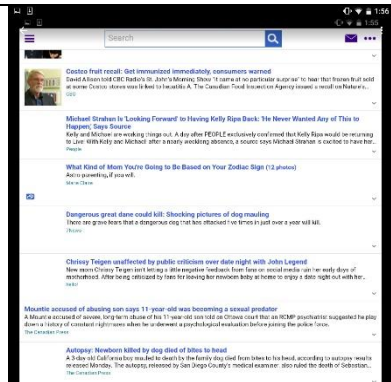

5. В меню выберите [Print] (Печать) и выберите свой принтер.

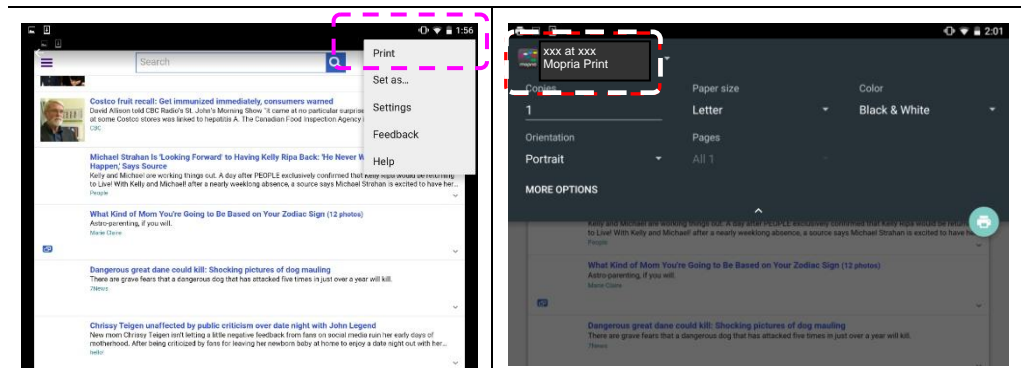

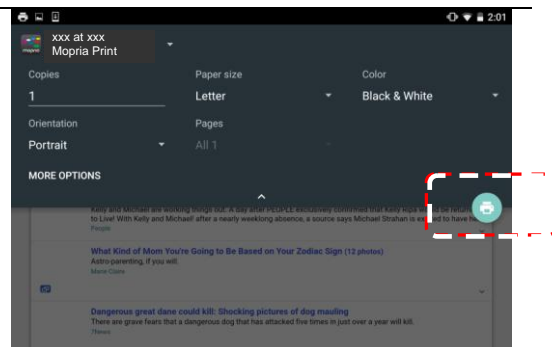

- Выберите параметры печати и выполните печать.

- Если изменение параметров печати не требуется, нажмите **Print** (Печать) для отправки задания печати.
- Если нужно изменить параметры печати, перейдите в следующий раздел.



Печать файлов с мобильного устройства iOS

- Включите мобильное устройство, например, iPhone или iPad.
- Нажмите [**Settings**] (Параметры) и откройте Wi-Fi. Выберите сеть, к которой подключен принтер.
- Откройте изображение или документ, который требуется напечатать.

Коснитесь значка Share (Передать) (), а затем значка печати ().

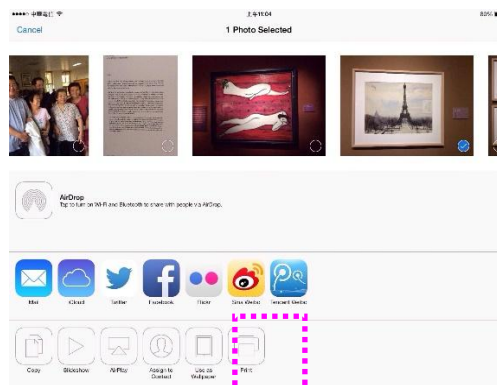

- Нажмите [**Select MFP**] (Выбрать принтер) и выберите нужный принтер.

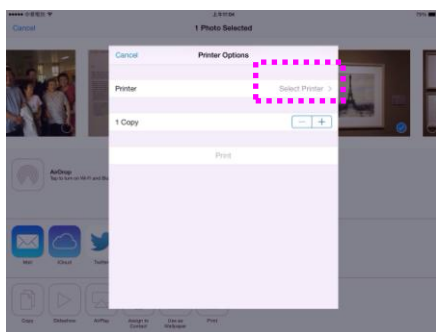

5. Нажмите [Print] (Печать), чтобы начать печать.

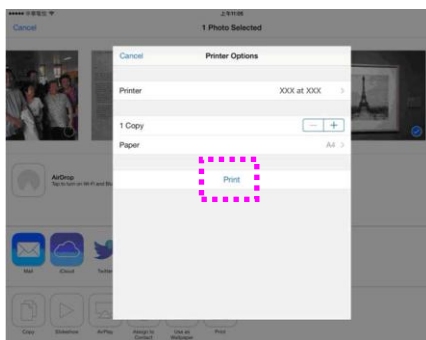

8. Использование устройства в качестве сканера

После установки драйвера сканера и подключения к компьютеру кабелем USB устройство можно использовать в качестве хорошего сканера. Для изменения сканированного изображения можно использовать различные специальные функции.

Запуск сканирования из другого приложения для редактирования изображения

1. Запустите приложение для редактирования изображения.
2. Разверните меню **File** (Файл) и выберите **Select Source** (Выбрать источник).

Если команда **Select Source** (Выбрать источник) недоступна в меню **File** (Файл), см. руководство пользователя к приложению для определения способа использования ссылки TWAIN. Откроется диалоговое окно со списком источников сканирования.

3. Выберите название модели устройства.

Источник выбирается один раз, если не требуется выбрать другой сканер.

4. Поместите документ на планшетное стекло сканируемой стороной **ВНИЗ**.
5. Разверните меню File (Файл) и выберите **Acquire** (Получить).

Откроется диалоговое окно с функциями сканирования.

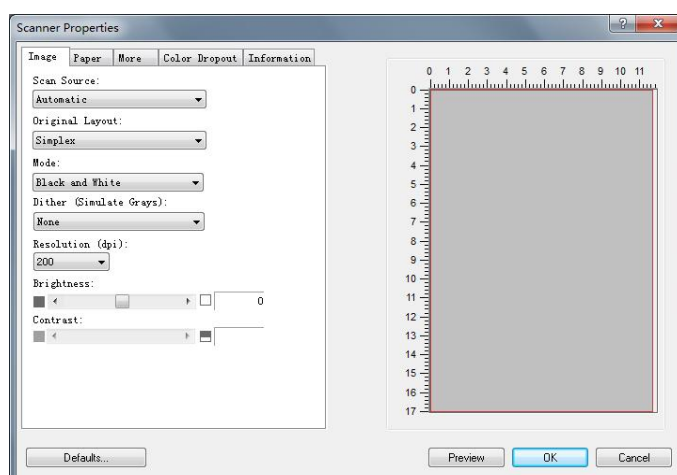

6. Выберите метод сканирования в раскрывающемся меню **Scan Method** (Метод сканирования).
7. Выберите режим для копий в раскрывающемся меню **Image Type** (Тип изображения).
8. Выберите разрешение сканирования в раскрывающемся меню **Resolution** (Разрешение).
9. Выберите параметры для функций сканирования (например, **Sharpen** (Увеличить резкость), **Descreen** (Устранение муарового рисунка) и т.д.).
10. Нажмите **Preview** (Предпросмотр) или **Scan** (Сканировать) для предварительного просмотра или сканирования документов.

Вид пользовательского интерфейса

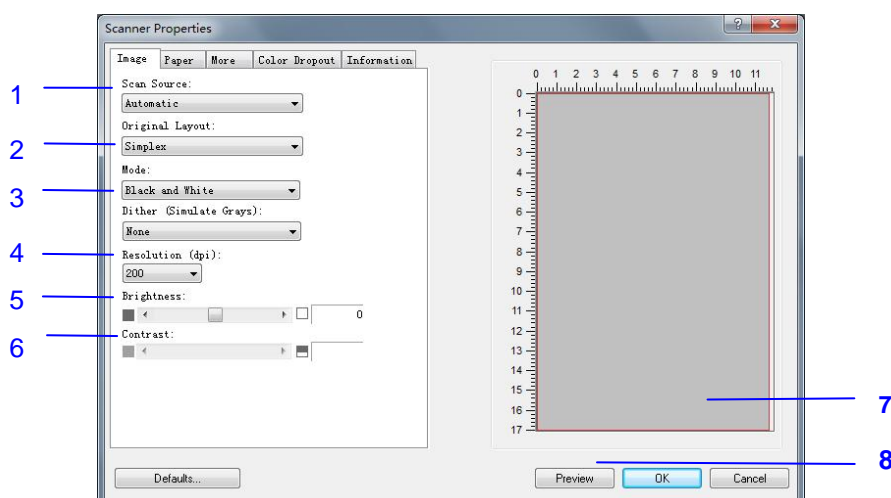

1. Scan Source (Источник сканирования)	Выбор: Auto Document Feeder (Устройство для автоматической подачи документов), Flatbed (Планшет), Automatic (Автоматически)
2. Original Layout (Исходный макет)	Выбор: Simplex, Duplex
3. Тип изображения	Варианты: Черно-белое, битное серое, битное цветное
4. Разрешение	Варианты: 50, 72, 100, 144, 150, 200, 300, 600 (точек на дюйм).
5. Яркость:	Регулировка уровня яркости от -100 до +100.
6. Контрастность	Регулировка уровня контрастности от -100 до +100.
7. Окно предварительного просмотра	Используется для отображения отсканированного изображения в низком разрешении.
8. Автоматический просмотр области	Изменение размера сканированной области.

Использование вкладки «Изображение»

Color (Цветное)	Выберите тип Color (Цветное), если необходимо получить цветное изображение при сканировании цветного оригинала.
Gray (Серый)	Выберите тип Gray (Оттенки серого), если оригинал содержит оттенки серого.
B&W (Черно-белый)	Выберите тип B&W (Черно-белое), если оригинал содержит только черный текст или эскиз, выполненный черными чернилами.



Черно-белый



Серый



Цветное

→ **Dither (Simulate Grays):**

Это процесс преобразования изображения с оттенками серого или цветного изображения в двухтоновое изображение. Существует несколько различных способов выполнения этого преобразования. Options: None, Halftone 1~5, Diffusion.

→ **Halftone (Полутона):**

режим Halftone (Полутона) позволяет за счет использования растровых точек переменного размера получить изображение с оттенками серого цвета, а не обычное черно-белое изображение. Полутонные изображения выглядят, как газетные иллюстрации. Возможные настройки: Halftone 1, Halftone 2, Halftone 3, Halftone 4 и Halftone 5 (Полутона 1, Полутона 2, Полутона 3, Полутона 4 и Полутона 5).

→ **Error Diffusion (Диффузный):**

диффузный режим — это еще один метод представления полутонов. Диффузный режим обеспечивает качественную передачу текстуры изображения и делает текст на изображениях более разборчивым.



Диффузное изображение



Полутонное изображение

Resolution (Расширение)

Выберите значение разрешения в раскрывающемся списке. Значение по умолчанию: 200 т/д. Доступные значения разрешения: 75, 100, 150, 200, 300, 400 и 600. Кроме того, для выбора необходимого значения можно щелкнуть поле справа от раскрывающегося списка и нажимать клавишу со стрелкой, пока не отобразится необходимое значение. Затем нажмите кнопку Add (Добавить), чтобы включить это значение в раскрывающийся список.



Resolution: 75 dpi



Resolution: 150 dpi

Brightness (Яркость)

Служит для регулировки степени затемненности изображения. Чем выше значение, тем ярче изображение. Перетаскивайте ползунок вправо или влево для увеличения либо уменьшения яркости. Диапазон значений: от -100 до +100.

Contrast (Контрастность)

Служит для регулировки диапазона между самыми темными и светлыми оттенками изображения. Чем выше контрастность, тем очевиднее разница оттенков серого. Перетаскивайте ползунок вправо или влево для увеличения или уменьшения контрастности. Диапазон значений: от -100 до +100.



Яркость: -50

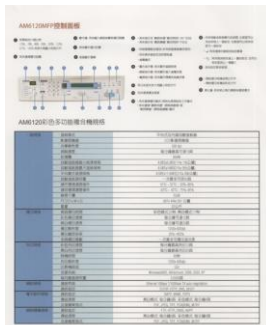

Яркость: 0
(Обычный)



Яркость: +50

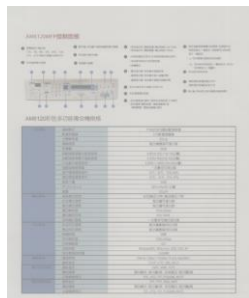

Контрастность: -50

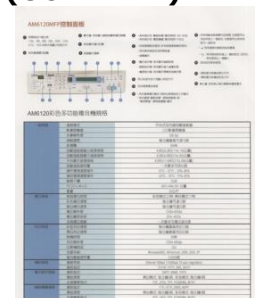

Контрастность: 0
(Обычный)

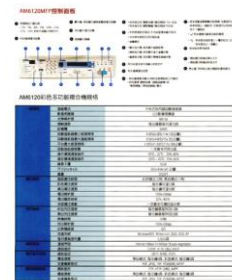

Контрастность: +50

Scan Source (Источник сканирования)

Выбор:

- **Auto Document Feeder (Устройство для автоматической подачи документов)**: служит для сканирования нескольких страниц.
- **Flatbed (Планшет)**: служит для сканирования одной страницы. К примеру, страницы из газетной вырезки, бумага со складками или загибами.
- **Automatic (Автоматически)** при выборе этого параметра сканер автоматически устанавливает источник сканирования. Если выбран параметр **Automatic (Автоматически)** и документ находится как в автоподатчике документов, так и на планшете, то в качестве источника сканирования будет автоматически установлен устройство для автоматической подачи документов. Если выбран параметр **Automatic (Автоматически)** и документ находится только на планшете, то в качестве источника сканирования будет установлен планшет.

ВКЛАДКА БУМАГА

- ➔ **Automatic (Автоматически)**: В автоматическом режиме окно обрезки подстраивается под размер документа, а перекошенный документ автоматически выравнивается. Данная функция используется при сканировании пакета документов разного размера.
- ➔ **Custom**: С помощью этой функции можно определить область или зону, которую необходимо сканировать. Используйте ее для обработки комплекта документов одинакового размера. При выборе этого параметра можно с помощью клавиш со стрелками определить значения смещения по осям x и y, а также ширину и длину, чтобы изменить область сканирования. По мере изменения значений размещение изображения будет отображаться в окне просмотра.

Scan Area (Область сканирования)

Выберите необходимый формат бумаги в раскрывающемся списке. Кроме того, можно выбрать пользовательский формат бумаги. Для этого щелкните поле **Scan Area (Область сканирования)** и **Add (Добавить)**, чтобы включить выбор в список.

Выбор:

Нет
US Letter- 8.5"x 11"
US Legal – 8.5" x 14"
ISO A4 – 21 x 29.7 cm
ISO A5 – 14.8 x 21 cm
ISO A6 – 10.5 x 14.8cm
ISO A7 – 7.4 x 10/5 cm
ISO B5 – 17.6 x 25 cm
ISO B6 – 12.5 x 17.6 cm
ISO B7 – 8.8 x 12.5 cm

JIS B5 – 18.2 x 25.7 cm
JIS B6 – 12.8 x 18.2 cm
JIS B7 – 9.1 x 12.8 cm
Максимальный размер сканера
Документ большого формата (<118")

- **X-Offset (Смещение по оси X)** — расстояние от левого края сканера до левого края области сканирования.
- **Y-Offset (Смещение по оси Y)** — расстояние от верхнего края документа до верхнего края области сканирования.
- **Width (Ширина)** — ширина области сканирования.
- **Length (Длина)** — длина области сканирования.
- **Center (Центр)**: при выборе этого параметра автоматически вычисляется смещение по оси x для документов, подаваемых по центру, исходя из выбранного размера документа.

Единицы измерения

Параметр Unit (Единица измерения) определяет основную систему измерения. Доступны значения: **Inches (Дюймы)**, **Millimeters (Миллиметры)** и **Pixels (Пикселы)**.

Вкладка «Дополнительно» (More Tab)

Multi-Feed Detection (Определение одновременной подачи нескольких листов)

Параметр Multi-Feed Detection (Определение одновременной подачи нескольких листов) позволяет определить наложение документов друг на друга при подаче с помощью устройство для автоматической подачи документов. Одновременная подача нескольких листов обычно происходит из-за использования скрепленных документов, наличия клея на документах или заряда статического электричества.

Примечание: Наличие функции зависит от типа сканера.

Additional Length Detection (Определение увеличенной длины): Параметр Additional Length Detection (Определение увеличенной длины) позволяет определять длину одновременно подаваемых документов, состоящих из нескольких листов. Это значение определяет длину, на которую превышена область сканирования. По мере изменения значения размер документа отображается в окне просмотра. При значении 0 определение увеличенной длины отключено. Параметр Additional Length Detection (Определение увеличенной длины) удобен при сканировании документов одинакового размера с помощью автоподатчика документов.

ВКЛАДКА ИНФОРМАЦИЯ

Вкладка «Информация» (Information) позволяет просматривать всю информацию о сканере, включая серийный номер, количество подкладок, количество роликов и версию микропрограммы. Это полезная информация, когда вы сообщаете о проблеме обслуживающему персоналу.

9. Уход за устройством

Очистка стекла

Устройство практически не требует ухода. Однако для оптимального качества печати и производительности периодически необходимо выполнять его очистку.

Очистка стекла:

- 1.** Откройте крышку отсека для документов, как показано ниже.
- 2.** Увлажните мягкую чистую салфетку изопропиловым спиртом (95%).
- 3.** Осторожно протрите планшетное стекло и белый лист под крышкой отсека для документов, чтобы удалить пыль и частицы тонера.
- 4.** Закройте крышку отсека для документов. Ваше устройство готово к работе.

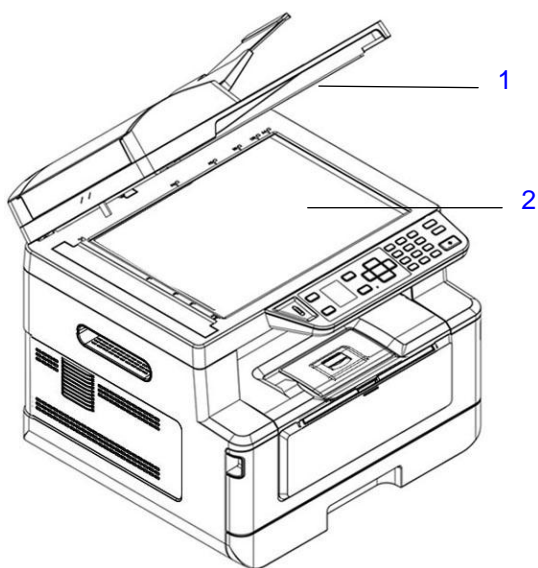

1. Крышка отсека для документов
2. Планшетное стекло

Очистка автоподатчика документов

Время от времени блок разделителя и подающие ролики могут загрязняться чернилами, частицами тонера и пыли. В этом случае документы могут подаваться неравномерно. Чтобы вернуть устройство в первоначальное состояние, выполните процедуру очистки.

- 1.** Смочите чистую безворсовую салфетку изопропиловым спиртом (95%).
- 2.** Осторожно откройте переднюю крышку автоподатчика документов. Протрите подающие ролики из стороны в сторону.
Пальцами поверните ролики вперед и повторите вышеуказанную процедуру до полной очистки роликов. Старайтесь не погнуть и не повредить захватывающие пружины.
- 3.** Протрите резиновую часть встроенного разделителя автоподатчика.
- 4.** Закройте крышку автоподатчика. Ваше устройство готово к работе.

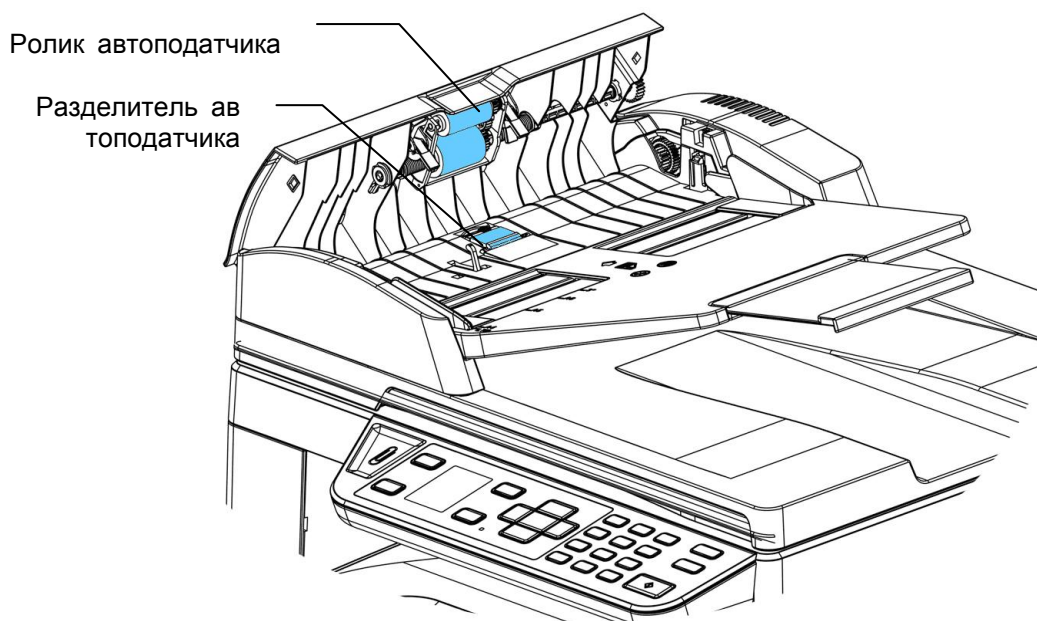

Устранение замятия бумаги в автоподатчике документов

В случае замятия бумаги в автоподатчике выполните следующие действия для извлечения бумаги.

- 1.** Осторожно откройте переднюю крышку автоподатчика документов влево **1**.
- 2.** Аккуратно вытащите бумагу из автоподатчика документов **2**.
- 3.** Закройте переднюю крышку автоподатчика. Ваше устройство готово к работе.

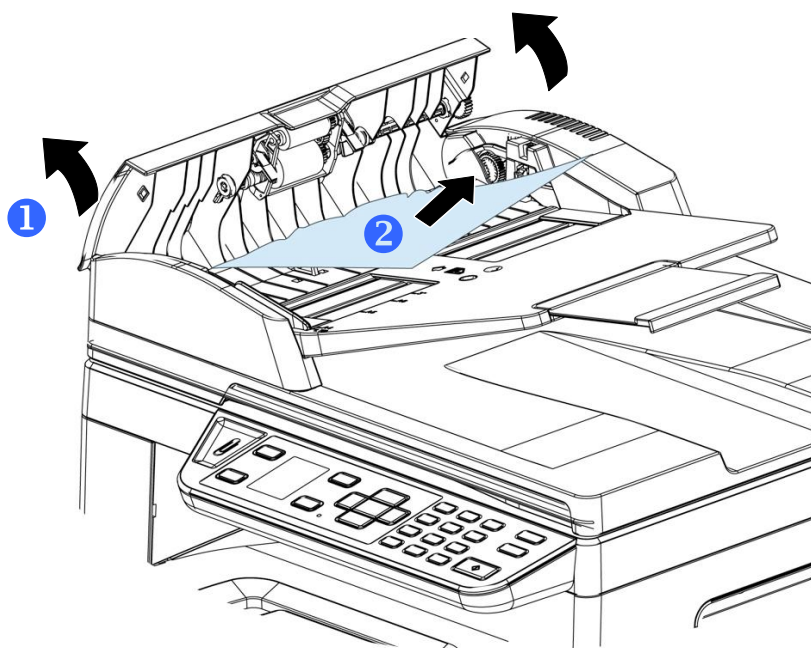

Замена встроенного блока разделителя

После того, как через автоподатчик пройдет примерно 20 000 документов, разделитель может изнашиваться, и подача документов будет нарушена. В этом случае настоятельно рекомендуется заменить блок разделителя на новый. Для заказа блока разделителя обратитесь к ближайшему торговому представителю и выполните замену, следуя инструкциям.

Процедура разборки

1. Осторожно откройте переднюю крышку автоподатчика документов.
2. Извлеките встроенный блок разделителя из автоподатчика, нажав на защелку снизу.

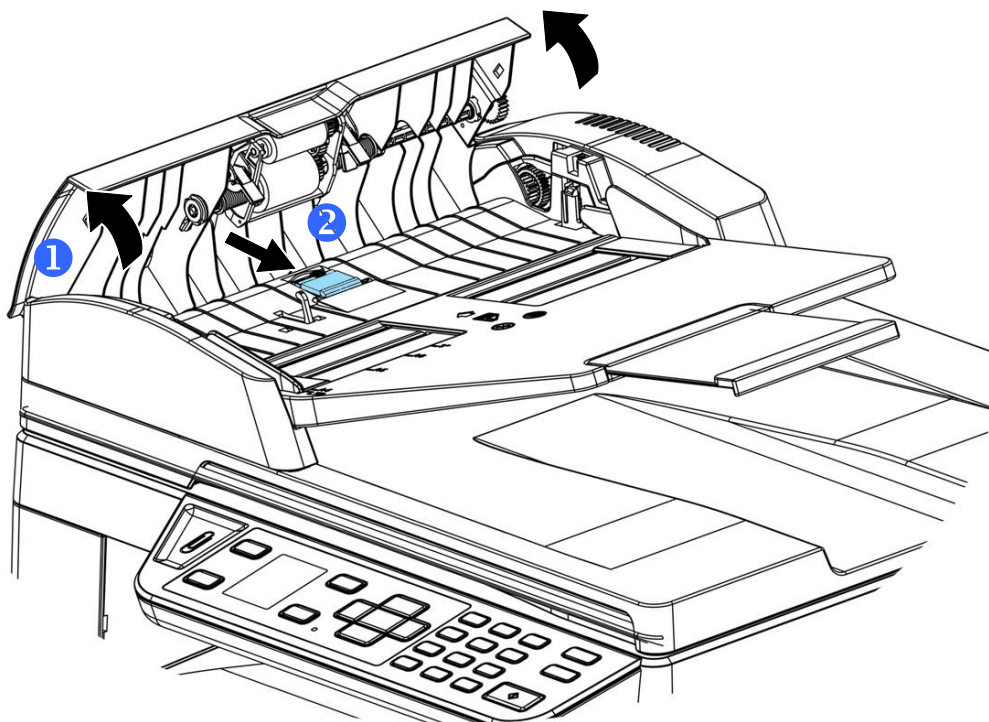

Процедура сборки

1. Осторожно откройте переднюю крышку автоподатчика документов влево.
2. Достаньте из коробки блок разделителя для автоподатчика.
3. Установите его в соответствующие отверстия и прижмите до щелчка.

Очистка тракта прохождения бумаги

1. Чтобы извлечь картридж с тонером, см. предыдущий раздел.
2. Осмотрит тракт прохождения бумаги на наличие бумажной пыли. Удалите пыль.

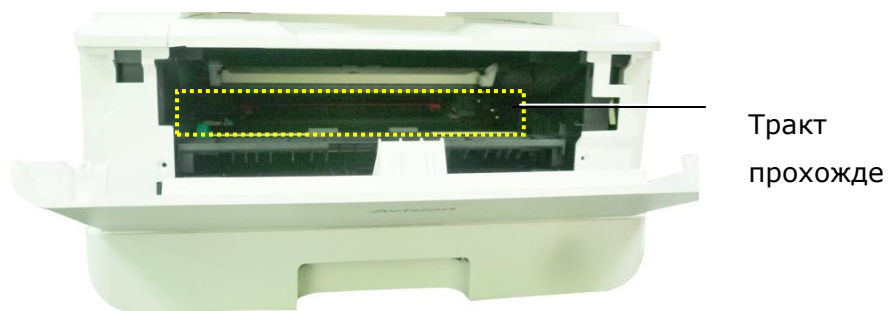

Очистка ИК-датчиков

Если на ИК-датчиках собирается много бумажной или другой пыли, замятие бумаги может определяться неправильно. Например, появляется код ошибки: замятие бумаги, а на самом деле внутри принтера нет замятой бумаги. В таком случае выполните очистку ИК-датчиков, следуя приведенным ниже инструкциям. Если неполадка возникает вновь, возможно, датчики вышли из строя. Обратитесь в сервисный центр для замены датчика.

1. Чтобы извлечь картридж с тонером, см. предыдущий раздел.
2. Смочите чистую мягкую ткань 95% спиртом.
3. Протрите область вокруг датчиков, как показано на рисунке.

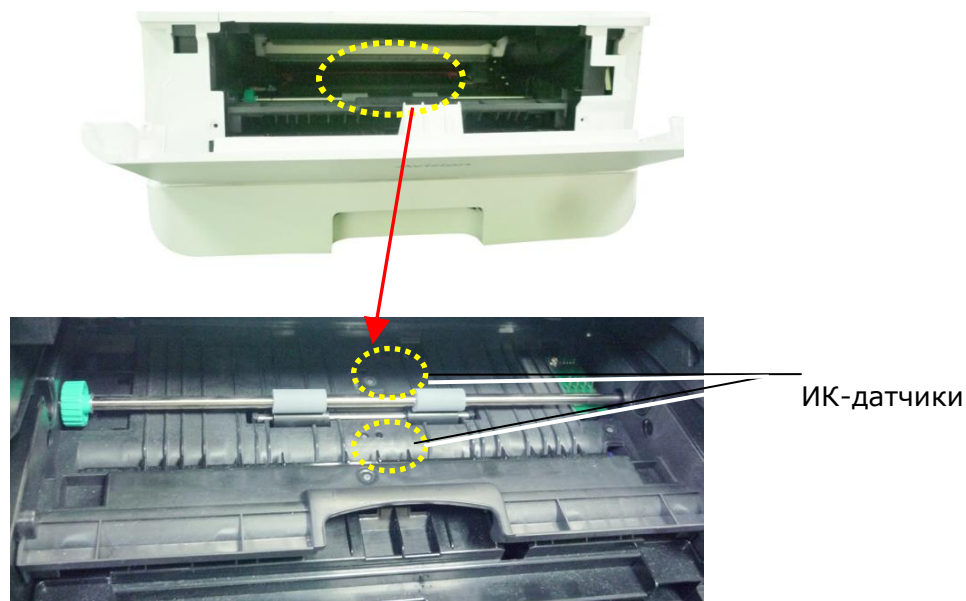

Очистка входных датчиков бумаги

Если на входных датчиках бумаги собирается много бумажной или другой пыли, замятие бумаги может определяться неправильно. Например, появляется код ошибки: замятие бумаги, а на самом деле внутри принтера нет замятой бумаги. В таком случае выполните очистку входных датчиков бумаги, следуя приведенным ниже инструкциям. Если неполадка возникает вновь, возможно, датчики вышли из строя. Обратитесь в сервисный центр для замены датчика.

1. Отключите питание.
2. Извлеките лоток для бумаги.
3. Смочите чистую мягкую ткань 95% спиртом.
4. Протрите **обратную сторону** платы датчиков, как показано на рисунке.

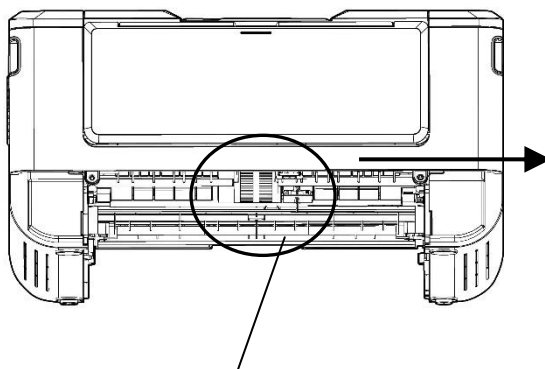

Ролик захвата бумаги

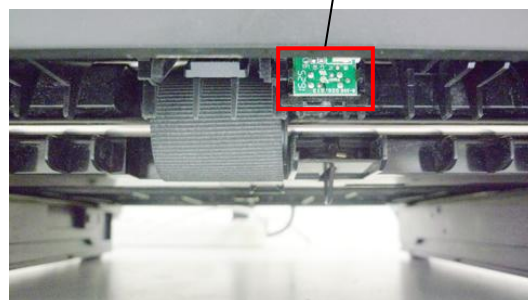

Протрите **обратную сторону** платы датчиков.



Важная информация!

Перед выполнением очистки входных датчиков бумаги убедитесь, что питание выключено, и не прикасайтесь к плате датчиков, чтобы не повредить компоненты печатной платы.

Очистка разделителя в кассете

Если разделитель в кассете загрязнен бумажной пылью и другим сором, а также через каждые 30 000 копий бумага может подаваться неравномерно, либо при подаче бумаги может возникнуть шум. Выполните очистку разделителя в кассете, следуя приведенным ниже инструкциям.

Потребуется приготовить ватную палочку

1. Достаньте всю бумагу из кассеты.
2. Смочите ватную палочку изопропиловым спиртом (95%). Если смоченная спиртом салфетка слишком мокрая, выжмите ее.
3. Протрите резиновую часть разделителя.

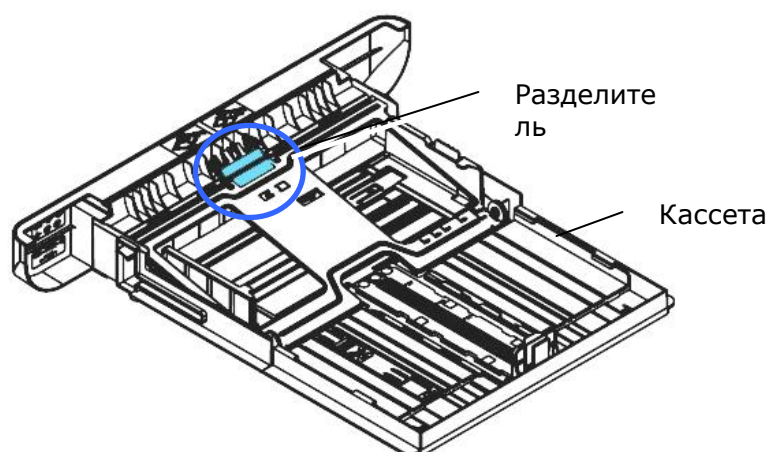

Важная информация.

После очистки разделителя от загрязнений вытрите его насухо.

Очистка барабана

Если барабан загрязнен бумажной пылью и другим сором, на отпечатках могут появиться дефекты изображения через равные интервалы. Выполните очистку барабана, следуя приведенным ниже инструкциям.

1. Отключите питание и выньте вилку шнура питания из электрической розетки.
2. Потяните за ручки с обеих сторон, как показано на рисунке, и откройте переднюю крышку.

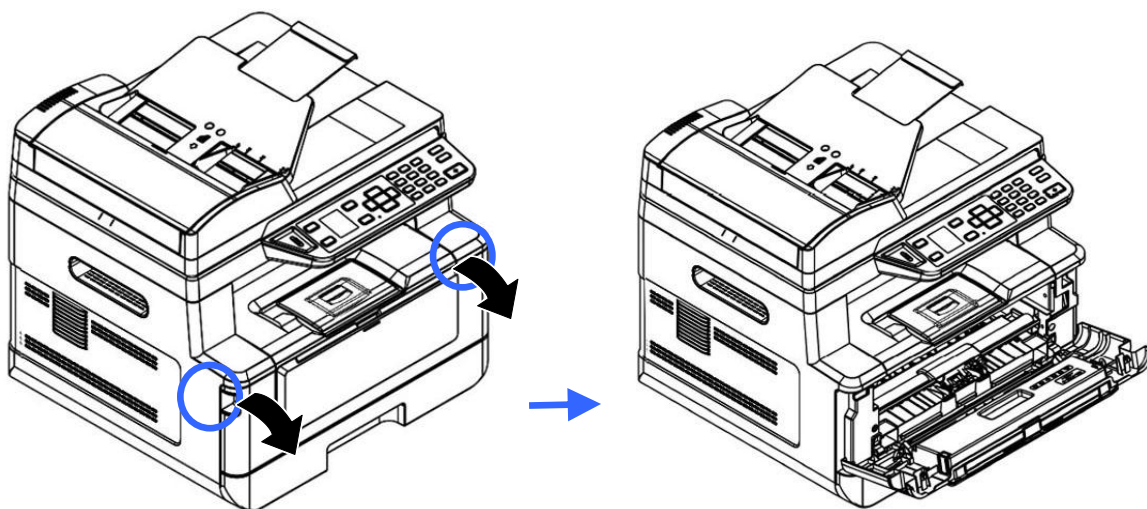

3. Поднимите рукоятку барабана и картриджа с тонером и аккуратно достаньте весь блок.

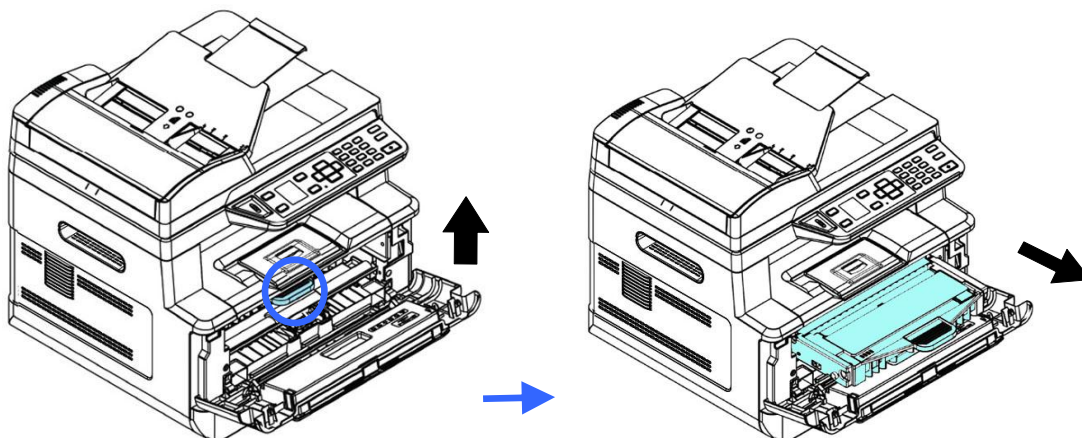

4. Достаньте картридж с тонером из барабана, как показано на рисунке.

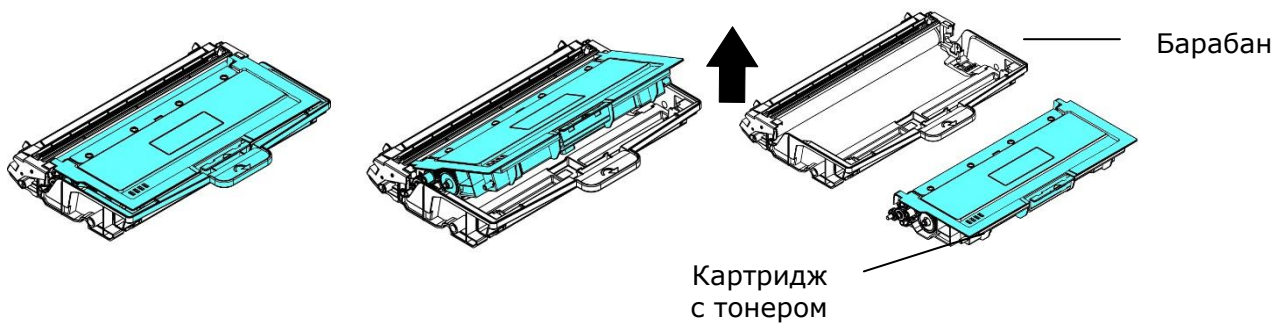

5. Очистите барабан чистой мягкой тканью.

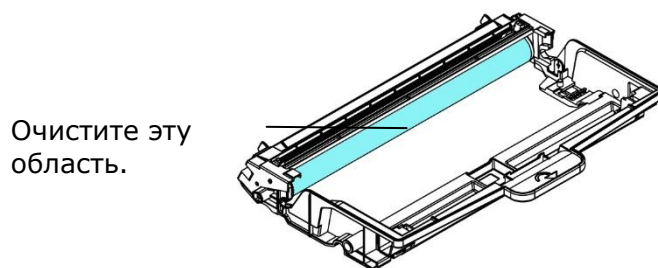

Замена картриджа с тонером

Картридж с тонером, который поставляется с устройством, требует замены после печати примерно 3000 страниц. Когда в картридже остается мало тонера, на экран выводится сообщение [**Toner Low**] (Мало тонера) через программу наблюдения за принтером - [**Avision Status Monitor**] (Монитор состояния Avision). Купите новый картридж с тонером и держите его наготове на случай появления сообщения [**Replace Toner**] (Замените тонер).



Примечание.

Барaban и картридж с тонером — это две разные детали.

Для замены картриджа с тонером выполните следующие действия:

Извлечение картриджа с тонером

1. Отключите питание и выньте вилку шнура питания из электрической розетки.
2. Потяните за рукоятки с обеих сторон, как показано на рисунке, и откройте переднюю крышку.

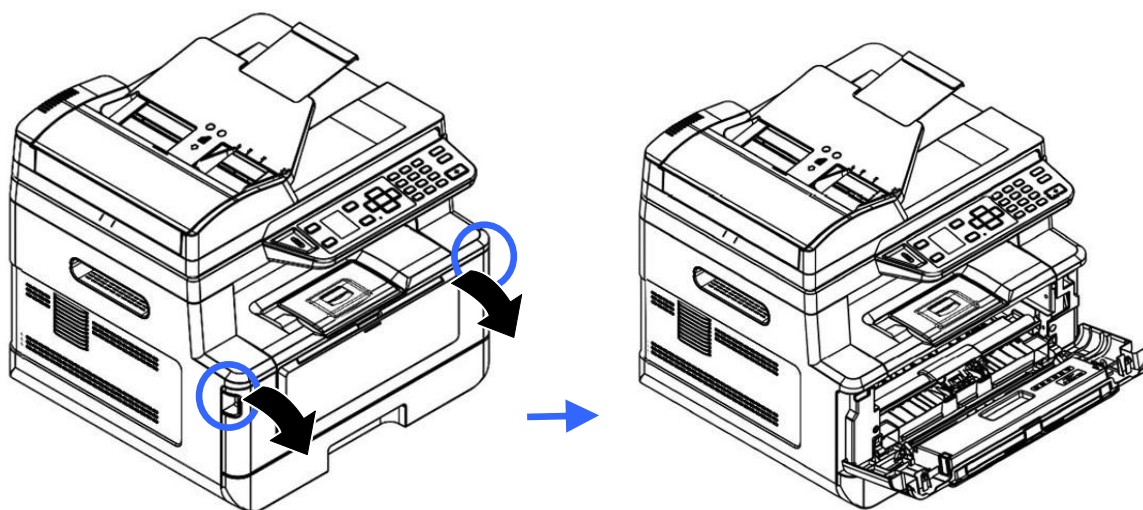

3. Поднимите рукоятку барабана и картриджа с тонером и аккуратно достаньте весь блок.

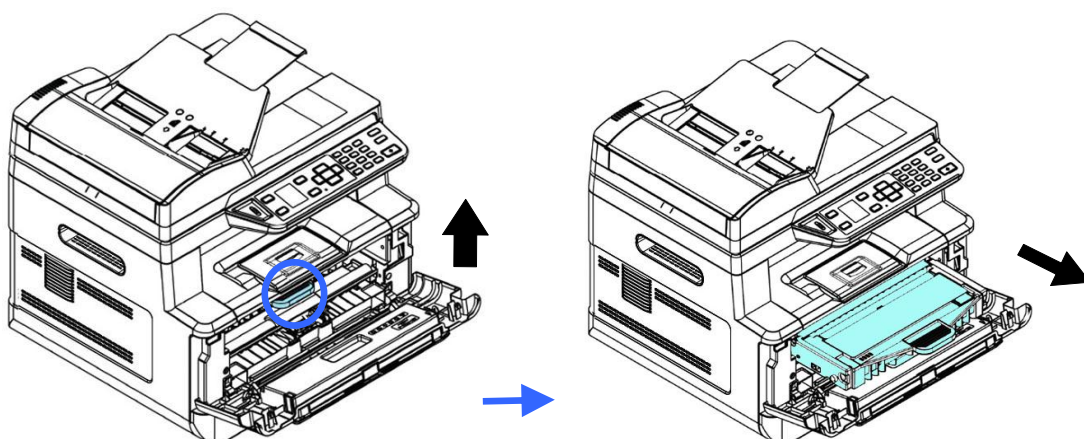

4. Достаньте картридж с тонером из барабана, как показано на рисунке.

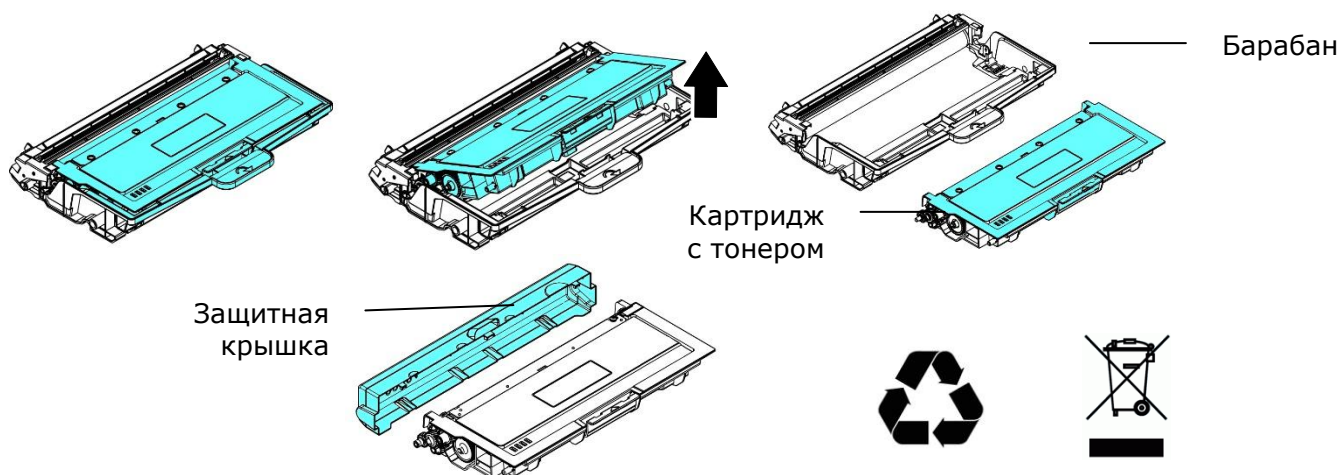

Важная информация!

Не выбрасывайте пустой картридж. Отработанные картриджи сложите в пластиковый пакет, который поставляется в комплекте, и верните продавцу или в сервисный центр. Они утилизируют отработанные картриджи в соответствии с установленными нормами.

Установка картриджа с тонером

1. Достаньте из упаковки новый картридж с тонером, снимите защитную обертку и ленту.

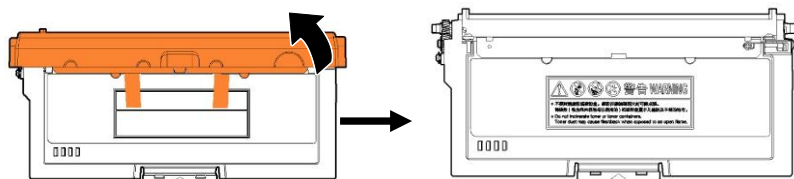

2. Наклоните новый картридж вверх, вниз и вправо, влево 10 раз, чтобы равномерно распределить тонер внутри картриджа.

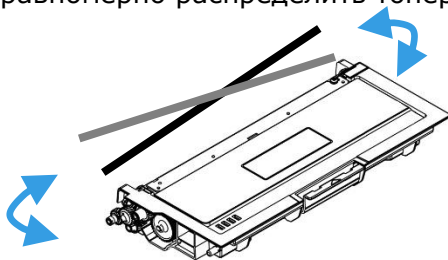

3. Вытащите защитную пломбу картриджа с тонером, пока она не будет полностью удалена.

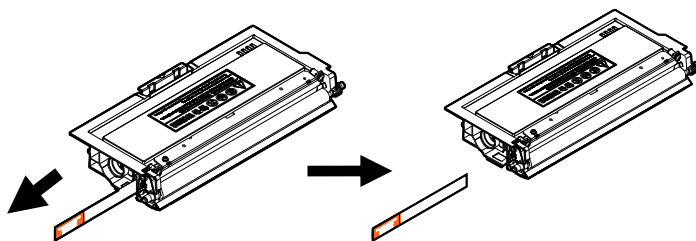

4. Установите новый картридж с тонером в барабан.

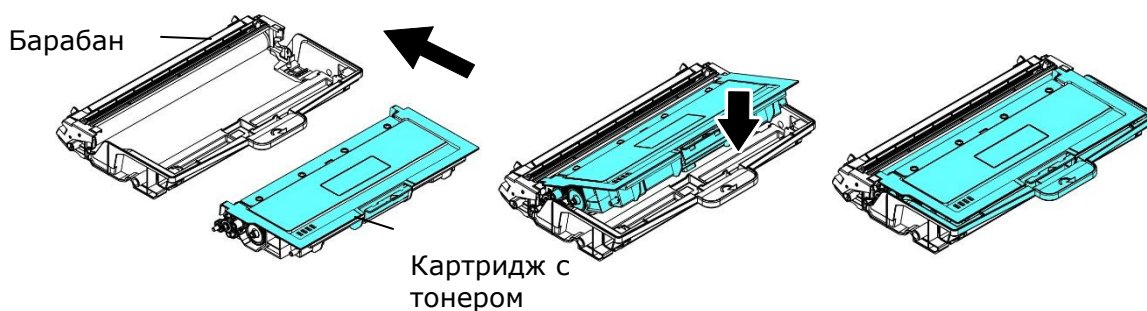

Внимание!

- Старайтесь, чтобы тонер не попал в дыхательную систему.
- Во избежание снижения качества печати НЕ прикасайтесь к роликам подачи тонера.
- При попадании тонера на одежду или другую ткань сотрите тонер сухой салфеткой. Постирайте вещи в холодной воде и высушите на воздухе.
- Во избежание повреждения картриджа с тонером не держите его открытым дольше чем несколько минут.

5. Очистите проволоку коротрона внутри барабана. Для этого аккуратно передвиньте планку слева направо и справа налево несколько раз. (В результате использования картриджа с тонером через некоторое время часть тонера оказывается на проволоке коротрона.)

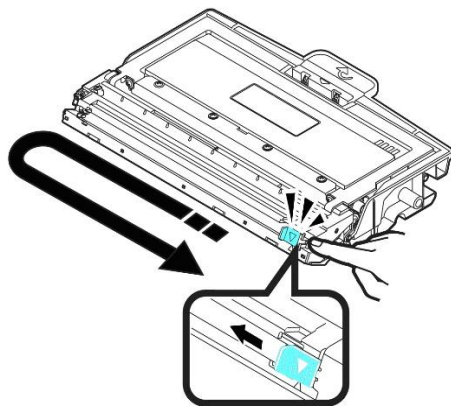

Примечание.

Обязательно верните планку в начальное положение (▲). Стрелка на планке должна совпадать со стрелкой на барабане. Если эти стрелки не совпадают, на отпечатанных листах могут появиться вертикальные полосы.

6. Возьмитесь за рукоятку картриджа с тонером и вставьте его в исходное место. Нажмите на рукоятку и зафиксируйте картридж.

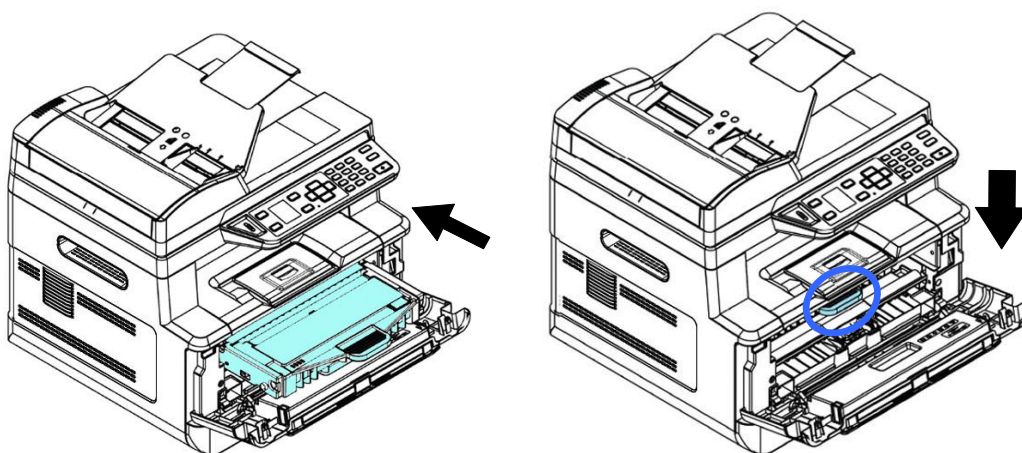

7. Закройте переднюю крышку.

Замена барабана

Барабан, который поставляется с устройством, требует замены после печати примерно 12 000 страниц. Когда ресурс барабана приближается к концу, на экран выводится сообщение **[Drum Unit Low]** (Заканчивается ресурс барабана) через программу наблюдения за принтером - **[Avision Status Monitor]** (Монитор состояния Avision). Купите новый картридж с тонером и держите его наготове на случай появления сообщения **[Replace Drum Unit]** (Замените барабан).

Для замены картриджа с тонером выполните следующие действия:

Извлечение барабана и картриджа с тонером

1. Отключите питание и выньте вилку шнура питания из электрической розетки.
2. Потяните за рукоятки с обеих сторон, как показано на рисунке, и откройте переднюю крышку.

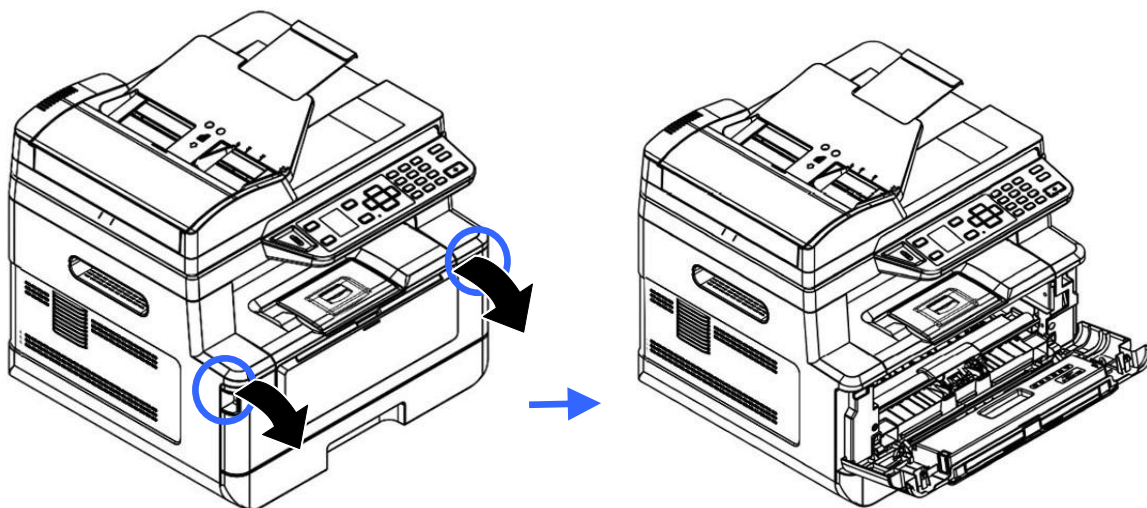

3. Поднимите рукоятку барабана и картриджа с тонером и аккуратно достаньте весь блок.

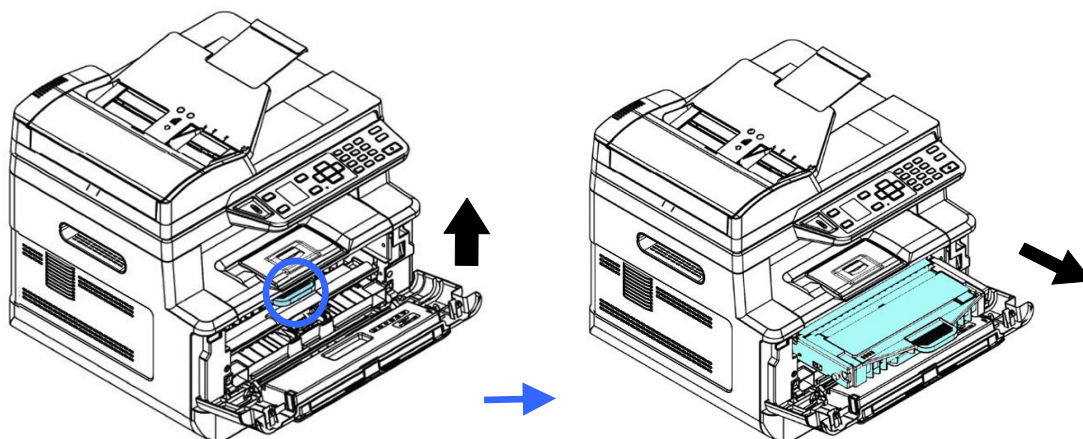

4. Достаньте картридж с тонером из барабана, как показано на рисунке.

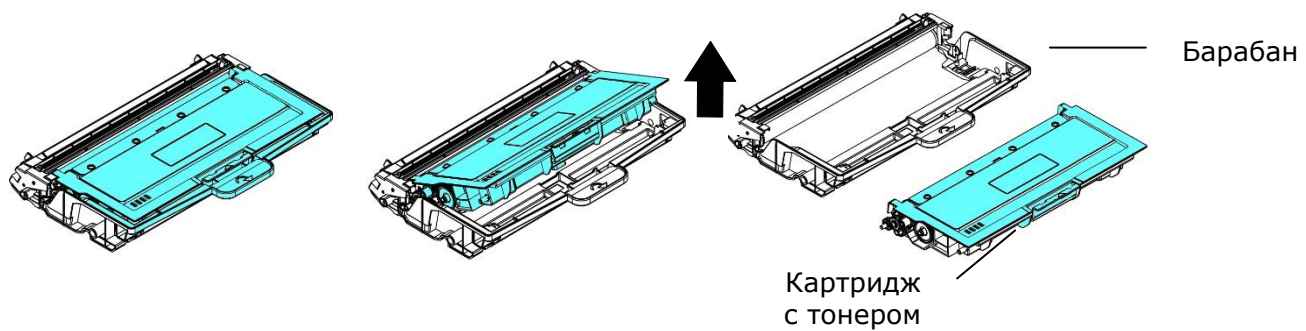

Установка барабана

1. Снимите с барабана защитную ленту и наклейку, которая расположена в центре. Извлекая барабан из упаковки, старайтесь не прикасаться к нему. Следы от пальцев приводят к снижению качества печати.



2. Установите картридж с тономером в новый барабан.

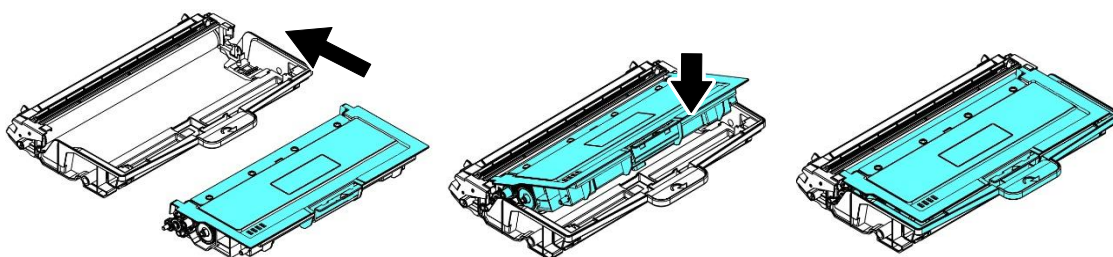

3. Возьмитесь за рукоятку картриджа с тономером и вставьте его в исходное место. Нажмите на рукоятку и зафиксируйте картридж.

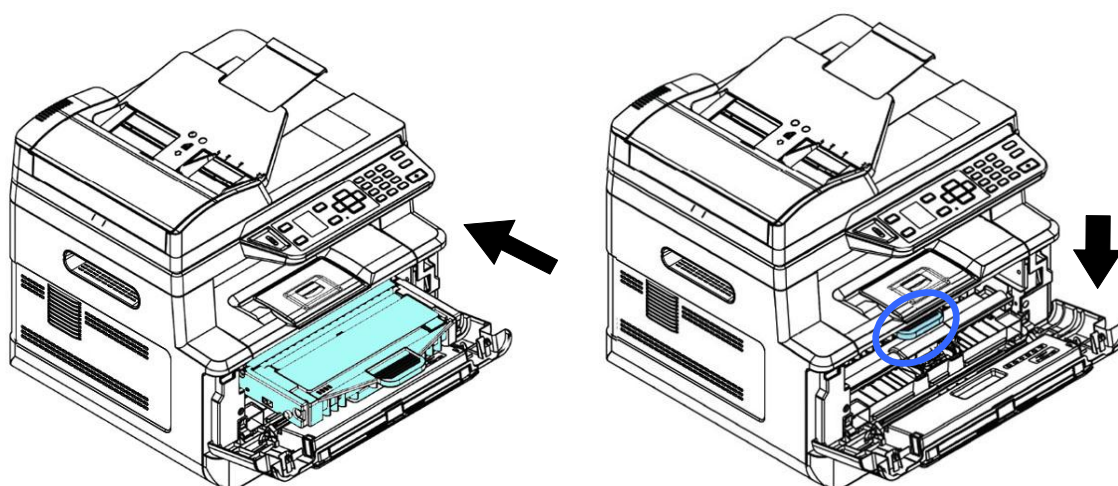



Примечание.

- При попадании тонера на одежду или другую ткань сотрите тонер сухой салфеткой. Постирайте вещи в холодной воде и высушите на воздухе.
- Не выбрасывайте пустой картридж. Отработанные картриджи сложите в пластиковый пакет, который поставляется в комплекте, и верните продавцу или в сервисный центр. Они утилизируют отработанные картриджи в соответствии с установленными нормами.

4. Закройте переднюю крышку.

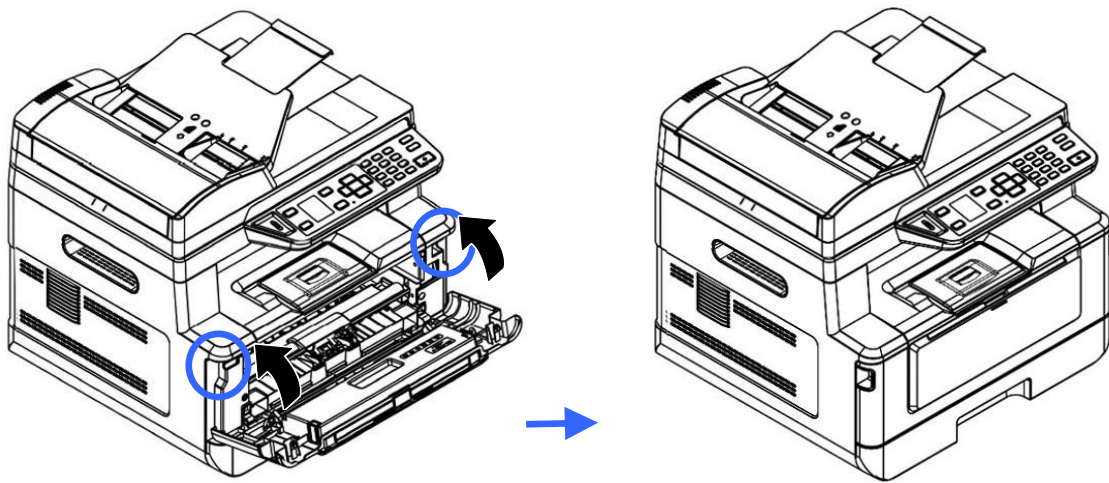

10. Устранение неполадок

Контроль за состоянием принтера с помощью утилиты **Printer Status Monitor (Монитор состояния принтера)**

Printer Status Monitor (Монитор состояния принтера) позволяет следить за состоянием принтера, получать информацию о расходных материалах и оповещения об ошибках принтера.

Утилита Printer Status Monitor (Монитор состояния принтера) доступна, если принтер подключен напрямую к хост-компьютеру через сетевой порт или USB порт. Printer Status Monitor (Монитор состояния принтера) устанавливается при установке драйвера принтера, как описано в предыдущем разделе.

Вызов утилиты **Printer Status Monitor (Монитор состояния принтера)**

Дважды щелкните значок **Printer Status Monitor (Монитор состояния принтера)** в панели задач. Откроется показанное ниже окно состояния принтера.

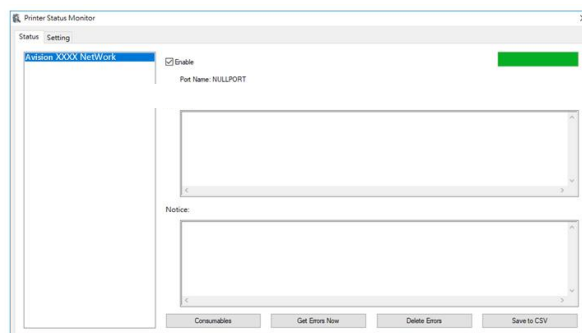

Окно состояния принтера

Получение сведений о состоянии принтера

С помощью диалогового окна Printer Status Monitor (Монитор состояния принтера) можно следить за состоянием монитора и получать информацию о расходных материалах.

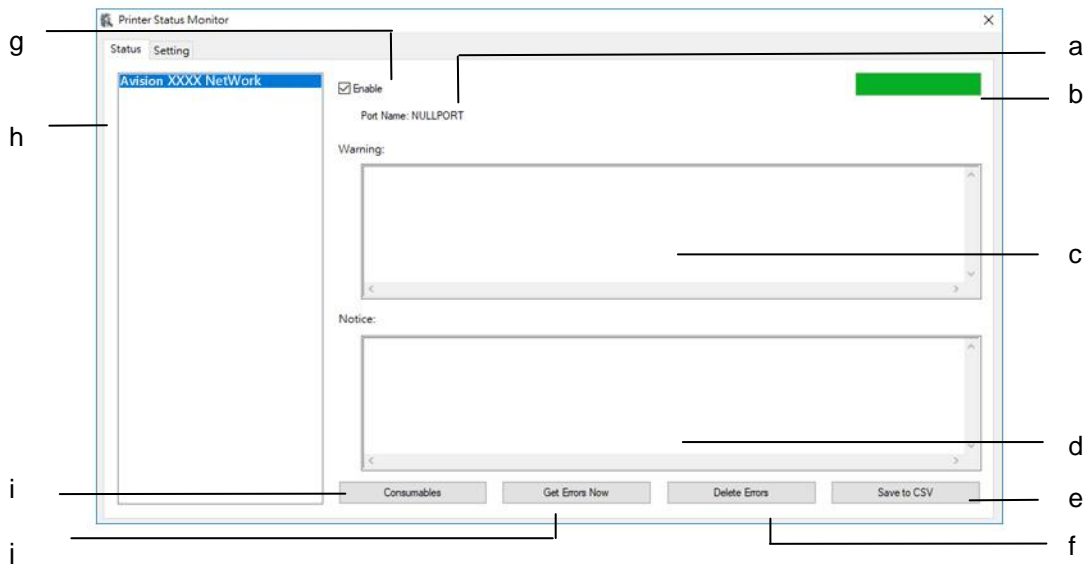

а Имя порта	Имя порта для указанного принтера.
б Индикатор выполнения	Индикатор выполнения для доступа к актуальным данным указанного принтера.
с Текстовое поле	Показать предупреждающее сообщение.
д Текстовое поле	Показать уведомление.
е Сохранение ошибок в файл CSV	Сохранение сообщений об ошибках в файле CSV.
ф Удаление ошибок	Удаление всех сообщений об ошибках.
г Активировать	Поставьте флажок, чтобы открыть доступ к состоянию указанного принтера.
h Принтер	Отображение подключенных принтеров.
і Расходные материалы	Нажмите для отображения информации о лотке для бумаги и расходных материалах, включая барабан (EP) и тонер.
j Получить ошибки сейчас	Обновите состояние принтера.

Настройка параметров мониторинга

Чтобы настроить определенные параметры мониторинга, нажмите на вкладку Setting (Настройка) в окне Avision Status Monitor (Монитор состояния Avision).

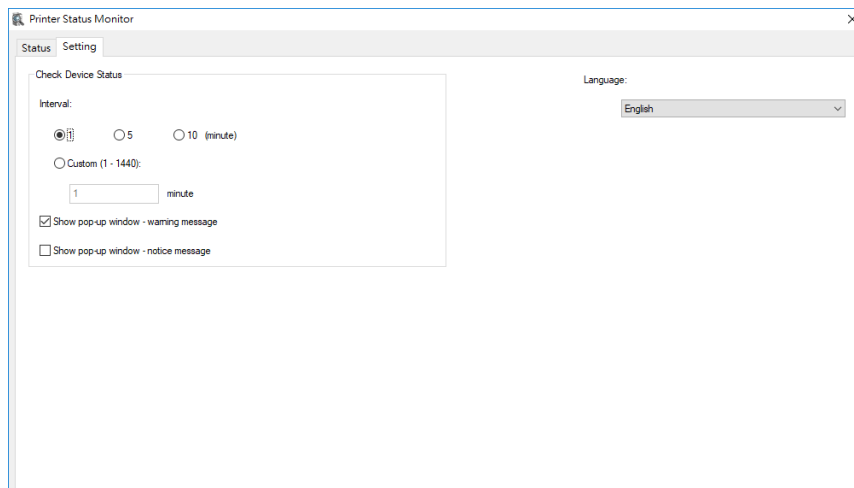

Язык	Отображение языка, используемого в окне.
Оповещение о состоянии	
Время обновления	Определите интервал обновления состояния ошибок принтера. Варианты: 1, 5, 10 (минут), Особый (1 ~ 86400) секунд
Показать всплывающее окно – предупреждающее сообщение	Установите флажок, чтобы автоматически отображать предупреждающее сообщение во всплывающем окне на панели задач.
Показать всплывающее окно – сообщение-уведомление	Установите флажок, чтобы автоматически отображать уведомление во всплывающем окне на панели задач.

Очистка предупреждений и ошибок

Если в процессе работы возникает неполадка, светодиодный индикатор ошибки начинает мигать, указывая на состояние предупреждения или ошибки. Чтобы устранить неполадку, см. подробную информацию в приведенной ниже таблице.

Предупреждение

Текст сообщения	Описание или решение
Авторегулировка температуры (200004)	Слишком высокая температура внутри устройства. Дождитесь, пока температура увеличится до нужной степени.
Мало тонера (200032).	Тонера осталось менее 10%. Устройство может продолжать выполнение печати и копирования, но с низким качеством.
Срок службы барабана истекает (200043).	Ресурс барабана составляет менее 10%. Обратитесь в сервисный центр, чтобы заказать и заменить барабан.
Картридж пуст (200031).	Закончился тонер. Замените картридж с тонером на новый.
Нет барабана (200041)	Установите барабан и перезапустите ПРИНТЕР.
Срок службы барабана истекает (200042)	Срок службы барабана истек. Обратитесь в сервисный центр, чтобы заказать и заменить блок барабана.
Неподдерживаемый тип барабана (200047)	Неподдерживаемый тип барабана. Замените барабан.
Недопустимый барабан (200044, 201504, 201514)	Недопустимый барабан. Замените барабан на деталь оригинального производителя.
Недопустимый термоблок (201502, 201512)	Недопустимый термоблок. Замените термоблок.
Низкая температура термоблока (200006)	Дождитесь, пока температура увеличится до нужной степени.
Выполнена замена барабана (200046)	Выполнена модернизация барабана. Замените барабан.

Ошибка картриджа с тонером. (200036, 201505, 201515)	Замените картридж с тонером на деталь оригинального производителя.
---	--

Сообщение об ошибке

Сообщения и коды ошибок	Возможная причина и способ устранения
Системные ошибки	
Код обслуживания: 100111	Перезапустите МФУ. Если эта ошибка возникает снова, обратитесь за помощью в сервисный центр.
Ошибка модуля сканера (000113) Перезапустите МФУ или обратитесь в сервисный центр.	Произошла неожиданная ошибка со стороны сканера. Перезапустите МФУ или обратитесь в сервисный центр для замены вышедших из строя деталей сканера.
Открывается крышка автоподатчика. Закройте крышку автоподатчика.(002014)	Закройте крышку автоподатчика.
Ошибка модуля принтера. Перезапустите МФУ или обратитесь в сервисный центр (205000, 205001).	Произошла неожиданная ошибка со стороны принтера. Перезапустите МФУ или обратитесь в сервисный центр для замены вышедших из строя деталей принтера.
Ошибка модуля принтера. Выполните очистку проволоки коротрона и перезапустите МФУ или обратитесь в сервисный центр (205101).	Произошла неожиданная ошибка со стороны принтера. Выполните очистку проволоки коротрона и перезапустите МФУ или обратитесь в сервисный центр для замены вышедших из строя деталей принтера.
Ошибка модуля факса (300000). Перезапустите МФУ или обратитесь в сервисный центр	Плата факсимильной связи не установлена или повреждена. Перезапустите МФУ или обратитесь в сервисный центр для замены платы факсимильной связи.
Ошибка двигателя (000001). Нажмите на кнопку #, чтобы очистить, или обратитесь в сервисный центр.	В процессе включения МФУ произошел сбой инициализации механизма сканера и принтера. Перезапустите МФУ.
Ошибка лампы сканера (002007). Закройте крышку планшетного сканера и нажмите на кнопку # для удаления или обратитесь в сервисный центр.	Лампа CIS повреждена или не горит. Обратитесь в сервисный центр для замены блока CIS.
Вентилятор вышел из строя (200090).	Обратитесь в сервисный центр для замены вентилятора.
Открывается передняя крышка (200051).	Закройте переднюю крышку.

Открывается задняя крышка (200054).	Закройте заднюю крышку.
Ошибка продолжения подачи (200000).	Откройте переднюю крышку, извлеките бумагу и загрузите бумагу, правильно выбрав лоток.
Ошибка термофиксатора (201600, 201604~5, 201613, 201615~201618, 201621~201623)	Перезапустите МФУ. Если ошибка возникает снова, обратитесь за помощью в сервисный центр.
Откройте заднюю крышку (200002).	Задняя крышка должна быть открыта, если выбраны следующие типы носителя: высокосортная бумага, открытка или прозрачный.
Загрузите бумагу в лоток для ручной подачи (200080).	В лотке для ручной подачи нет бумаги.
Проверьте лоток 1 и нажмите ОК (200003).	Ошибка захвата. Нет бумаги, замятие бумаги или ошибка захвата в лотке 1.
Загрузите бумагу в лоток 1 (200081)	В лотке 1 нет бумаги.
DHCP не отвечает (500002). Проверьте параметры сети.	Проверьте сетевые настройки.
Флэш-накопитель USB не найден.	Вставьте флэш-накопитель USB в порт USB.
Ошибка подключения флэш-накопителя USB. Задание отменено.	Проверьте подключение флэш-накопителя USB.
МФУ не готово. Повторите попытку позже.	МФУ занято выполнением текущего задания. Дождитесь завершения текущего задания.
Буфер заполнен. Отмена задания.	Недостаточно памяти для обработки сканированных изображений.
Буфер заполнен Печать сканированных изображений: 1 Отмена задания: 2	Недостаточно памяти для обработки сканированных изображений. Нажмите [1], чтобы напечатать первые несколько изображений, которые поместились в памяти, или нажмите [2] для отмены задания.
При восстановлении настроек по умолчанию произошел сбой. Повторите попытку позже.	Восстановление настроек по умолчанию.
Сбой калибровки сканера. Повторите попытку позже.	Повторите попытку. Нажмите на кнопку Menu (Меню) и выберите System (Система)>Management (Управление)>Calibration (Калибровка).
Не удалось сбросить счетчик. Повторите попытку позже.	Повторите попытку. Нажмите на кнопку Menu (Меню) и выберите System (Система)>Management (Управление)>Reset count (Сброс счетчика).
Сбой при выполнении настройки. Повторите попытку позже.	В процессе настройки параметра меню произошел сбой. Проверьте настройки.
"На всю страницу" не поддерживает "N в 1"	Функция "На всю страницу" не поддерживает "N в 1" (2 в 1 или 4 в 1).

"Произвольный масштаб" не поддерживает "N в 1"	Функция "Произвольный масштаб" не поддерживает "N в 1" (2 в 1 или 4 в 1).
--	---

Замятие бумаги	
Замятие бумаги в автоподатчике (002013).	
1. Откройте крышку автоподатчика и извлеките бумагу.	
2. Закройте крышку автоподатчика.	
Замятие бумаги (200301). Проверьте лоток для ручной подачи.	
Замятие бумаги (200302). Откройте переднюю крышку и лоток 1, чтобы извлечь замятую бумагу.	
Замятие бумаги (200324). Откройте переднюю крышку и лоток 1, чтобы извлечь замятую бумагу.	
Замятие бумаги (200325). Откройте переднюю крышку и достаньте барабан, чтобы извлечь замятую бумагу.	
Замятие бумаги (200326). Откройте переднюю крышку и достаньте барабан, чтобы извлечь замятую бумагу.	
Замятие бумаги (200327). Откройте переднюю крышку и достаньте барабан, чтобы извлечь замятую бумагу.	
Замятие бумаги (200328). Откройте переднюю крышку и достаньте барабан, чтобы извлечь замятую бумагу.	
Замятие бумаги (200329). Откройте переднюю крышку и достаньте барабан, чтобы извлечь замятую бумагу.	
Замятие бумаги (200330). Откройте переднюю крышку и заднюю крышку, чтобы извлечь замятую бумагу.	
Замятие бумаги (200331). Откройте переднюю крышку и заднюю крышку, чтобы извлечь замятую бумагу.	
Замятие бумаги (200332). Откройте переднюю крышку и заднюю крышку, чтобы извлечь замятую бумагу.	
Замятие бумаги (200333). Откройте переднюю крышку и заднюю крышку, чтобы извлечь замятую бумагу.	
Замятие бумаги (200334). Проверьте лоток двусторонней печати и откройте переднюю и заднюю крышки, чтобы устранить замятие бумаги.	
Замятие бумаги (200335). Проверьте лоток двусторонней печати и откройте переднюю и заднюю крышки, чтобы устранить замятие бумаги.	

Ошибки отправки на FTP/CIFS	
Недопустимое имя или пароль пользователя.	Проверьте имя и пароль пользователя на веб-странице устройства.
Ошибка подключения. Не удалось подключиться к серверу.	В процессе сканирования на FTP/CIFS произошел сбой подключения. Проверьте сетевую среду или повторите попытку позже.
JPEG не поддерживает Черно-белый режим	Формат файлов JPEG не поддерживает черно-белый режим изображения.
Ошибки факса	
Превышено максимальное количество.	Превышено максимально допустимое количество получателей факса (5).
Не добавлены номера факса. Добавьте номер факса.	Номера факса не введены.
Ошибка связи факса	Сбой при передаче или приеме факса. Повторите попытку позже.
Линия используется. Проверьте трубку телефона, а затем закройте функцию факса.	
Ошибки электронной почты	
Превышен допустимый лимит.	Превышено допустимое количество получателей эл. почты (5).
Получатели не добавлены. Добавьте получателей и нажмите Старт.	Введите получателя.
Не добавлен адрес отправителя.	Добавьте адрес в поле [From] (От) и нажмите Старт.
Имя файла уже существует. Задание отменено.	Имя файла для сканированного изображения уже существует. Введите другое имя файла.
JPEG не поддерживает Черно-белый режим	Формат файлов JPEG не поддерживает черно-белый режим изображения.
Записи не найдены. Измените параметры поиска.	
Неустановленная ошибка.	Перезапустите МФУ. Если эта ошибка возникает снова, обратитесь за помощью в сервисный центр.

Места, в которых застревает бумага

Передняя крышка: Потяните за ручки с обеих сторон, как показано на рисунке, и откройте переднюю крышку.

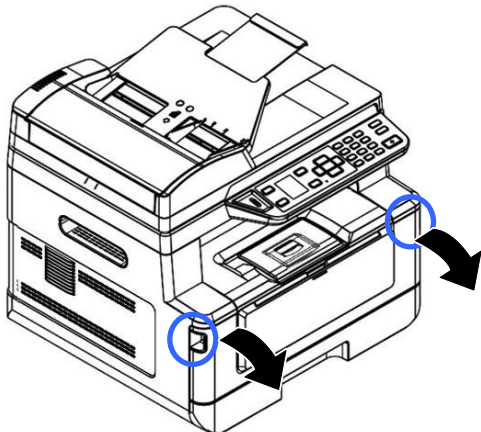

Задняя крышка: Потяните за ручку на задней крышке, как показано на рисунке, и откройте заднюю крышку.

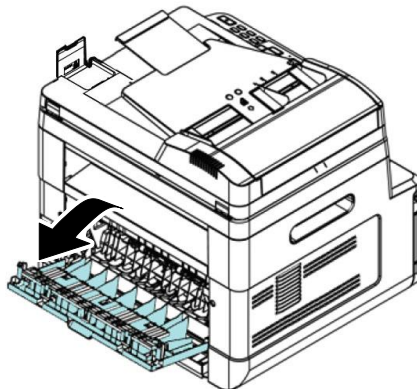

Лоток для двусторонней печати: Извлеките из корпуса принтера лоток для двусторонней печати, расположенный под задней крышкой.

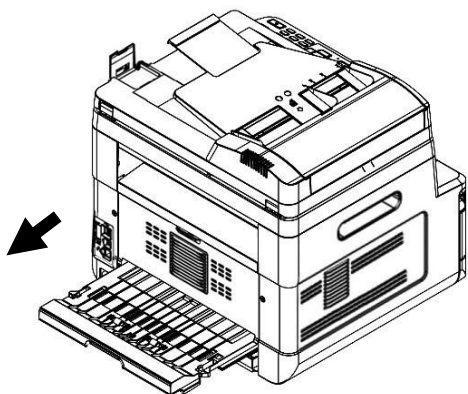

Лоток для ручной подачи: Откройте лоток для ручной подачи. Для этого возьмитесь за ручку и опустите ее вниз.

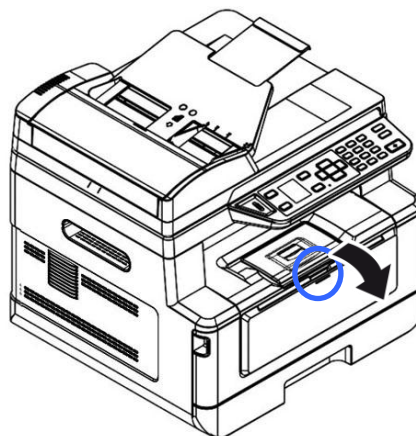

Термоблок:

Область вокруг термоблока нагревается. Во избежание ожогов старайтесь не прикасаться к термоблоку до полного остывания. Выполните следующие действия для извлечения замятой бумаги:

- 1.** Откройте **переднюю крышку** и **заднюю крышку**.

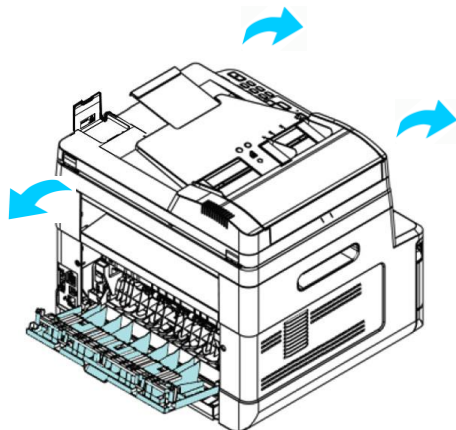

- 2.** Опустите **тракт термоблока**, как показано на рисунке.

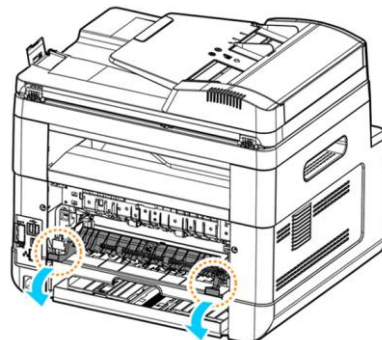

- 3.** Опустите **рычаги** с обеих сторон.

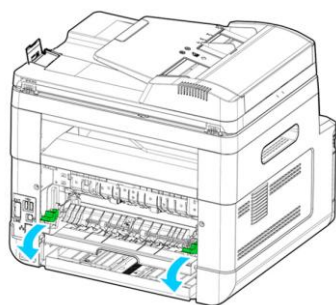

- 4.** Медленно извлеките замятую бумагу.

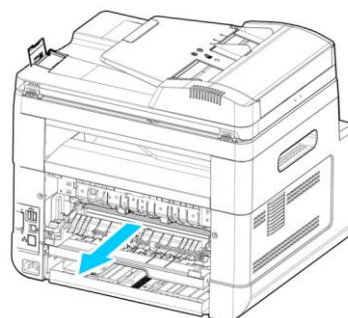

- 5.** Если при извлечении замятой бумаги возникают трудности, сначала достаньте картридж из принтера.

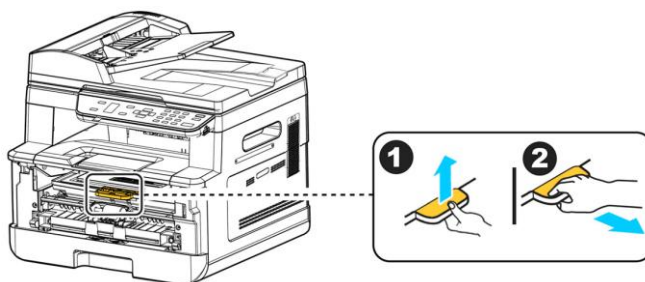

- 6.** Поворачивая колесо фиксатора, медленно извлеките замятую бумагу.

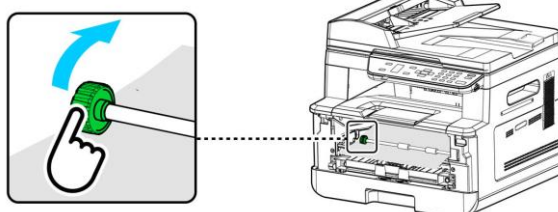

Сообщения и коды ошибок	Возможная причина и способ устранения
Ошибка выполнения	
Ошибка (Номер).	Перезапустите ПРИНТЕР. Если эта ошибка возникает снова, обратитесь за помощью в сервисный центр.
201516	Запись данных Меньшая ошибка - механизм
201631	Ошибка Black LPH Type
201632	Ошибка Red LPH Type
201610	Ошибка LPH принтера, сбой подключения кабелем LPH.
201650	Ошибка выполнения в принтере.
201651	Ошибка микропрограммы.
201701	MB NVRAM принтера: ошибка чтения
201702	MB NVRAM принтера: ошибка записи
201703	MB NVRAM принтера: ошибка чтения при сравнении
201704	MB NVRAM принтера: ошибка сравнения
201711	NVRAM барабана принтера: ошибка чтения
201712	NVRAM барабана принтера: ошибка записи
201713	NVRAM барабана принтера: ошибка чтения
201714	NVRAM барабана принтера: ошибка сравнения
201721	NVRAM тонера принтера: ошибка чтения
201722	NVRAM тонера принтера: ошибка записи
201723	NVRAM тонера принтера: ошибка чтения при сравнении
201724	NVRAM тонера принтера: ошибка сравнения
201730	Принтер использует неверный адрес NVRAM.
300100	Принтер API_NVRAM_RW_TEST_FAIL
300101	Принтер API_NVRAM_WRITE_FAIL
300102	Принтер API_NVRAM_READ_FAIL
300200	Ошибка флэш-памяти принтера
300201	Принтер FLASH_BLOCK_ERASE_FAILED

300202	Принтер FLASH_CHIP_ERASE_FAILED
300203	Принтер FLASH_PROGRAM_FAILED
302651	Network_INIT_FAIL, ошибка инициализации сети.

Поиск и устранение неполадок изображения

Неполадки	Пример изображения	Решение
Скручивание бумаги		<ol style="list-style-type: none"> 1. Используйте бумагу стандартного веса: если вы используете тонкую бумагу, попробуйте перейти на бумагу стандартного веса (70 г/м²). 2. Используйте менее влажную бумагу: Загрузите бумагу в лоток сразу, как только достанете ее из упаковки. Запечатайте оставшуюся бумагу в оригинальную упаковку, чтобы бумага не отсырела.
Светлая печать (вся страница)		<ol style="list-style-type: none"> 1. Убедитесь, что картридж с тонером вставлен до упора. 2. Убедитесь, что в драйвере принтера выключен параметр Toner Save (Экономия тонера). 3. Попробуйте использовать другой тип бумаги. 4. Возможно, в картридже осталось совсем мало тонера. Замените картридж с тонером.
Светлая печать (часть страницы)		<ol style="list-style-type: none"> 1. Убедитесь, что картридж с тонером вставлен до упора. 2. Возможно, осталось мало тонера. Замените картридж с тонером. 3. Возможно, бумага не соответствует техническим характеристикам принтера (например, бумага слишком влажная или грубая).

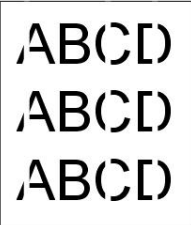
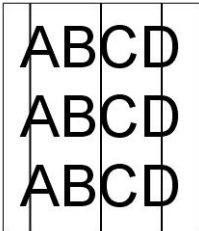
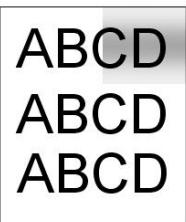
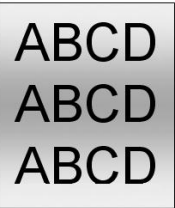
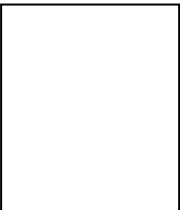
<p>Вертикальные белые линии</p>		<p>Обратитесь за помощью в сервисный центр.</p>
<p>Вертикальные черные линии</p>		<p>Очистите проволоку коротрона, следуя инструкциям в настоящем руководстве (с. 157).</p>
<p>Грязный фон (часть страницы)</p>		<p>Проверьте, не высыпается ли тонер из картриджа. В таком случае замените картридж с тонером.</p>
<p>Грязный фон (вся страница)</p>		<ul style="list-style-type: none"> a. Возможно, бумага не соответствует техническим характеристикам принтера (например, бумага слишком тонкая). b. Проверьте, достаточно ли тонера в картридже. Если тонера недостаточно, замените картридж с тонером. c. Обратитесь за помощью в сервисный центр.
<p>Печатается пустая страница</p>		<p>Проверьте, достаточно ли тонера в картридже. Если тонера недостаточно, замените картридж с тонером.</p> <p>Если эта ошибка возникает снова, обратитесь за помощью в сервисный центр.</p>

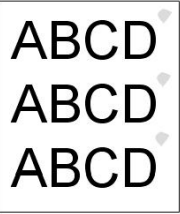
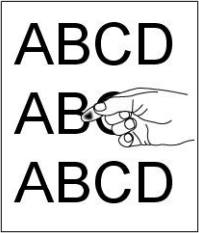
<p>Дефект печати повторяется через регулярные интервалы</p>		<ol style="list-style-type: none"> 1. Возьмите чистую мягкую ткань и протрите барабан от пыли и частиц тонера. (См. стр. 153) 2. Если ошибка возникает снова, обратитесь в сервисный центр.
<p>Незакрепленный тонер</p>		<ol style="list-style-type: none"> 1. Если с одной стороны лист имеет более грубую текстуру, попробуйте печатать на гладкой стороне. 2. Возможно, бумага не соответствует техническим характеристикам принтера (например, бумага слишком плотная или имеет неровную поверхность). 3. Неверный тип носителя. Выберите подходящий тип носителя для своей бумаги.

ТЕХНИЧЕСКАЯ ПОДДЕРЖКА

Если после выполнения приведенных рекомендаций вам не удалось устранить неполадку, обратитесь в службу технической поддержки.

Главное отделение

Avision Inc.

No. 20, Creation Road I, Science-Based Industrial Park,
Hsinchu 300, Taiwan, ROC

ТЕЛ.: +886 (3) 578-2388

ФАКС: +886 (3) 577-7017

Эл. почта: service@avision.com.tw

Веб-сайт: <http://www.avision.com.tw>

США и Канада

Avision Labs, Inc.

6815 Mowry Ave., Newark CA 94560, USA

ТЕЛ.: +1 (510) 739-2369

ФАКС: +1 (510) 739-6060

Эл. почта: support@avision-labs.com

Веб-сайт: <http://www.avision.com>

Китай

Шанхайский центр технической поддержки

7A, No.1010, Kaixuan Road, Shanghai 200052 P.R.C. Тел.:+86-21-62816680 Факс:
+86-21-62818856 Эл. почта:

sales@avision.net.cn Веб-сайт: <http://www.avision.com.cn>

Европа

Avision Europe GmbH

Bischofstr. 101 D-47809 Krefeld Germany

ТЕЛ.: +49-2151-56981-40

ФАКС: +49-2151-56981-42

Эл. почта: info@avision-europe.com

Веб-сайт: <http://www.avision.de>

Espaço Brasil

Avision Brasil Ltda.

Avenida Jabaquara, 2958 – Cj. 75 – Mirandópolis

São Paulo / SP Тел.: +55-11-2925-5025

Эл. почта: suporte@avision.com.br

Веб-сайт: <http://www.avision.com.br>

11. Технические характеристики

Все технические характеристики могут изменяться без уведомления.
 Подробные технические характеристики см. на нашем веб-сайте <http://www.avision.com>

Общие характеристики		
Тип	МФУ	
Функции	Копировальный аппарат-Принтер-Сканер-Эл. почта	
Размеры (ШхДхВ)	404 x 380 x 366 мм	
Вес	10.7 кг	
Макс. емкость лотка	250 (основной лоток) (70 г/м ²) 10 (лоток для ручной подачи) (70 г/м ²) 75 (автоподатчик документов) (70 г/м ²)	
LCM	1,77 дюйма TFT	
Интерфейс подключения	Высокоскоростной USB 2.0 10/100/1000 Base-Tx Ethernet Wi-Fi: 802.11 b/g/n (Для модели поддерживается Wi-Fi)	
Условия эксплуатации	Температура	10 ~ 32 °C
	Влажность	15~80% отн. влажн.
Условия хранения	Температура	-40 ~ 65°C
	Влажность	10~90% отн. влажн.
Текущее энергопотребление	110~127 В пер. тока, 50/60 Гц, 9 А или 220-240 В пер. тока, 50/60 Гц, 4,5 А	
Срок службы картриджа с тонером	3000 копий	
Срок службы модуля барабана	*30 000 копий	
Срок службы устройства	120 000 копий	

* Ресурс барабана указан из расчета на 3 страницы на одно задание [letter/A4 simplex].

На количество страниц может повлиять тип носителя или размер бумаги.

Функции копирования	
Размер копии	Legal, Legal 13, Oficio, Letter, A4 ,A5, A6, B5(JIS), B6 (JIS)
Макс. размер копии	Legal (216 x 356 мм) (автоподатчик) A4 (216 x 297 мм) (планшетный)
Мин. размер копии	76 x 127 мм
Скорость копирования	40 симв./мин. (A4, 1 - N)
Счетчик копий	до 99, Автоматический сброс до 1
Масштаб	25~400%
Копирование N-ур (Несколько на листе)	2-на-1/ 4-на-1/ Удостоверение личности
Режим копирования	Текст/Фото/Смешанный
Функция печати	
Метод печати	Лазерная монохромная
Скорость печати	40 стр./мин. (A4)
Макс. размер печати	216 x 356 мм (8 x 14 дюймов)
Мин. размер печати	76 x 127 мм
Разрешение	1200 x 1200 точек на дюйм
PDL/Эмуляции	GDI/PCL
Время первой распечатки	< 5.9 секунд
Удаление кромки	4,3 мм (сверху, снизу, слева, справа)
Масштаб	25~400%
Дуплексная печать	Да
Сетевая печать	Да
Функция сканирования	
Тип сканера	Планшетный/ типа ADF/CIS/ Цветной/ Черно-белый
Макс. размер копии	Legal (216 x 356 мм) (автоподатчик) A4 (216 x 297 мм) (Планшетный)
Минимальный размер копии	76 x 127 мм

Оптическое разрешение	1200 × 1200 точек на дюйм
Глубина сканирования в битах	Цветное - 24-бит (вывод)/ 48-бит (ввод) Полутоновое - 8-бит (вывод)/ 16-бит (ввод) Ч/Б - 1-бит
Формат файла	Цветное/ Полутоновое - JPEG, M-PDF, PDF, TIFF Ч/Б - PDF, M-PDF, TIFF
Сканирование в место назначения	Сканирование на эл. почту, сканирование на FTP/CIFS, сканирование на флэш-накопитель USB (тип файловых систем FAT16/FAT32)

Wi-Fi Specifications:

The model (CF-811AC/CF-WU810N) of Wi-Fi module varies according to countries/regions.

Model: CF-811AC

Main Chipset	RTL8811CU
Host Interface	USB 2.0
Frequency Range	2.4GHz/5.8GHz Dual-Channel
Wi-Fi Standard	IEEE802.11a
	IEEE802.11b
	IEEE802.11g
	IEEE802.11n
	IEEE802.11ac
Transmit Speed	11b : 1/2/5.5/11Mbps
	11g : 6/9/12/18/24/36/48/54Mbps
	11n : 200Mbps
	11ac : 433Mbps
Transmit Power	Max. 17 dBm
Security	WPA-PSK/WPA2-PSK
	WPA/WPA2
	WEP
Operating System	Windows XP/Vista/7/8/8.1/10 (32/64 bit)
	MacOS10.6~MacOS10.15

Model: CF-WU810N

Main Chipset	RTL8188EUS
Host interface	USB 2.0
Frequency Range	2.412~2.484 GHz
Wi-Fi Standard	IEEE 802.11b IEEE 802.11g IEEE 802.11n
Transmit Speed	11b: 1/2/5.5/11 Mbps 11g: 6/9/12/24/36/48/54 Mbps 11n: 150 Mbps
Transmit Power	Max. 18 dBm
Security	WPA-PSK/WPA2-PSK WPA/WPA2 WEP
Operating System	Windows XP/Vista/7/8/8.1/10 (32/64 bit) Max OS 10.6 ~10.11 Linux Kernel 2.6.18~3.10