

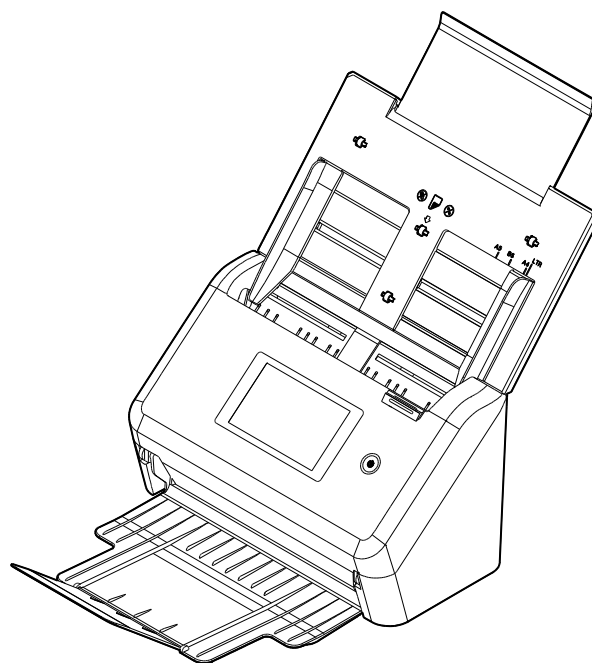

Сетевой сканер

Руководство пользователя



Нормативная модель FF-2007H

Avision Inc.

торговые марки

Microsoft является зарегистрированным торговым знаком корпорации Microsoft Corporation в США.

Windows 7, Windows 8, Windows 10 являются зарегистрированными торговыми знаками либо торговыми знаками корпорации Microsoft Corporation в США и/или других странах.

Energy Star® является зарегистрированной торговой маркой в США.

IBM, IBM PC являются зарегистрированными торговыми знаками корпорации International Business Machines Corp.

Другие торговые марки и названия продукции, упомянутые в этом документе, являются торговыми знаками или зарегистрированными торговыми знаками соответствующих владельцев.

Авторские права

Все права защищены. Без предварительного письменного разрешения компании Avison Inc. запрещается воспроизводить, передавать, переписывать, сохранять в поисковой системе или переводить на любой язык, в том числе компьютерный, любую часть этого документа в любой форме, а также любым способом, включая электронный, механический, магнитный, оптический, химический, ручной и т. д.

Сканируемый с помощью этого изделия материал может быть защищен государственными законами и другими нормативными актами, в частности законами о защите авторских прав; ответственность за соблюдение всех таких законов и нормативных актов несет только покупатель.

Гарантия

Сведения, содержащиеся в этом документе, могут быть изменены без уведомления.

Компания Avison не дает гарантий, касающихся этого материала, в частности подразумеваемых гарантий пригодности для конкретных целей. Компания Avison не несет ответственности за ошибки, содержащиеся в этом документе, а также за побочные либо косвенные убытки, понесенные в результате предоставления, эффективности или использования этого материала.

Заявление о соответствии требованиям Федеральной комиссии связи (ФКС)

Часть 15

Данное устройство прошло испытания, в ходе которых было подтверждено его соответствие ограничениям для цифровых устройств класса В согласно части 15 правил FCC. При работе с устройством необходимо соблюдать следующие два условия: (1) устройство не должно создавать вредных помех; (2) устройство должно принимать любые помехи, включая помехи, которые могут вызывать сбои в его работе. Ограничения FCC для устройств класса В предназначены для обеспечения приемлемой защиты от вредных помех при использовании устройств в домашних условиях. Данное устройство генерирует, использует и может излучать радиочастотную энергию и, в случае несоблюдения указаний при установке и использовании, создавать вредные помехи для радиосвязи. Тем не менее, в каждом отдельном случае использования устройства отсутствие помех не гарантируется. Если устройство создает вредные помехи при приеме телевизионного или радиосигнала (чтобы определить это, выключите и включите устройство), попытайтесь устранить помехи одним или несколькими из предложенных далее способов.

- Измените ориентацию приемной антенны или переместите ее в другое место.
- Отодвиньте устройство подальше от приемника.
- Подключите устройство к другой розетке, не связанной с цепью, к которой подключен приемник.
- Обратитесь в магазин, в котором было приобретено устройство, или в службу технической поддержки для получения других рекомендаций.



Уведомление о соответствии нормам Евросоюза

Изделия с маркировкой «CE» отвечают требованиям следующих Директив ЕС:

- Директива 2014/35/ЕС по низковольтным устройствам
- Директива 2014/30/ЕС по ЭМС
- Директива ЕС 2011/65/EU на содержание опасных веществ (RoHS)
- Директива RED (Директива радиоаппаратуры) (2014/53/ЕС)

Соответствие этого изделия нормам ЕС соблюдается при условии его питания через поставляемый компанией Avision адаптер переменного тока с надлежащей маркировкой «CE».

Данный продукт соответствует требованиям Class B к содержанию опасных веществ стандартов EN55022, EN55024, требованиям безопасности стандарта EN 60950 и требованиям к содержанию опасных веществ стандарта EN 50581.

Это устройство сертифицировано, как «светодиодное устройство класса 1».



Компания Avision Inc. является участником программы ENERGY STAR® и заявляет, что это изделие отвечает требованиям ENERGY STAR к энергосбережению.

Утилизация использованного оборудования



Этот символ, изображенный на изделии или его упаковке, обозначает, что изделие запрещается выбрасывать вместе с другими бытовыми отходами. Кроме того, по соображениям защиты здоровья людей и окружающей среды его необходимо сдать в специальные пункты по восстановлению и утилизации. Для получения дополнительных сведений о пунктах сбора отработанного оборудования для переработки обратитесь в местную городскую администрацию, службу вывоза отходов или магазин, где было приобретено изделие.



Требования к системе

Процессор:	Intel® Core™ 2 Duo или выше
Память:	32-бит: 2 Гб 64-бит: 4 Гб
Оптический привод:	DVD-ROM
USB-порт:	USB 3.1 (совместим с USB 2.0)
Совместимость	Windows 10 (32-бит/64-бит), Windows 8
Операционная система:	(32-бит/64-бит), Windows 7

Руководство по безопасности изделия

Внимательно прочтите данные инструкции и выполните все указания и предупреждения перед тем, как приступить к установке и эксплуатации устройства.

Следующие указания в данном документе используются, чтобы исключить любую вероятность несчастных случаев, повреждений устройства и травм пользователя.

 ВНИМАНИЕ	Обозначает потенциально опасные ситуации, которые могут привести к смерти или серьезным травмам в случае нарушения инструкций.
 ОСТОРОЖНО	Обозначает потенциально опасные ситуации, которые могут привести к травмам легкой или средней степени тяжести, а также повреждению имущества, в случае нарушения инструкций.

ВНИМАНИЕ

- Разрешается использовать только сетевой адаптер, который поставляется в комплекте с устройством. Использование любого другого сетевого адаптера может привести к пожару, поражению электрическим током и другим травмам.
- Разрешается использовать сетевой шнур и USB кабель, которые поставляются в комплекте с устройством и не содержат следов износа, порезов, истираний, не загнуты и не перекручены. Использование любого другого сетевого шнура и USB кабеля может привести к пожару, поражению электрическим током и другим травмам.
- Ничего не ставьте на сетевой шнур, не наступайте на сетевой адаптер и сетевой шнур и не сдавливайте их.
- Разместите устройство и его сетевой адаптер возле электрической розетки, чтобы сетевой адаптер можно было легко отключить.
- Если с устройством используется удлинитель, следите за тем, чтобы общий номинальный ток устройств, подключенных к удлинителю, не превышал значение номинального тока удлинителя.
- Разместите устройство в достаточной близости от компьютера, чтобы длины соединительного кабеля хватило для подключения устройства к компьютеру.
- Не оставляйте и не храните устройство и его сетевой адаптер:
 - Вне помещений
 - Возле источников сильного загрязнения или пыли, воды и тепла
 - В местах, подверженных ударным нагрузкам, вибрации, с высокой температурой и влажностью, под воздействием прямых солнечных лучей, источников яркого света или быстрых изменений температуры и влажности
- Не трогайте устройство мокрыми руками.
- Запрещается самостоятельно разбирать, изменять и предпринимать попытки ремонта сетевого адаптера, устройства или его дополнительных компонентов, кроме случаев, особо разъясненных в документации к устройству. Несоблюдение данных требований может привести к пожару, поражению электрическим током и другим травмам.
- Не вставляйте посторонние предметы в отверстия на корпусе устройства, т.к. они могут соприкоснуться с точками опасного напряжения или замкнуть компоненты. Помните об опасности поражения электрическим током.
- При возникновении следующих обстоятельств отключите устройство и сетевой адаптер от электрической сети и обратитесь к квалифицированным специалистам по ремонту и обслуживанию:
 - Сетевой адаптер или вилка повреждены.
 - В корпус устройства или на сетевой адаптер попала жидкость.
 - В корпус устройства или в сетевой адаптер попал посторонний предмет.
 - Устройство или сетевой адаптер претерпели падение или повреждение корпуса.
 - Имеются нарушения в работе устройства или сетевого адаптера (т.е. появление дыма, странного запаха, шума и других признаков), либо наблюдается очевидное ухудшение рабочих характеристик.
- Перед очисткой отключите устройство и сетевой адаптер от электрической сети.

 **ОСТОРОЖНО:**

- Не ставьте устройство на шатающемся или неровном столе. Не ставьте устройство на неустойчивую поверхность. Оно может упасть и травмировать пользователя.
- Не ставьте на блок тяжелые предметы. Это может привести к нарушению равновесия и падению устройства. При этом будет нанесена травма пользователю.
- Во избежание травм храните входящие в комплект сетевой шнур и USB кабель в местах, недоступных для детей.
- Во избежание удушья храните входящие в комплект пластиковые пакеты в местах, недоступных для детей, либо выбрасывайте их.
- Если устройство не будет использоваться в течение длительного времени, отключите сетевой адаптер от электрической розетки.

Этот продукт произведен на Тайване в феврале 2021 года.

Название и адрес производителя

Avision Inc.

No. 20, Creation Road I, Science-Based Industrial Park,
Hsinchu 300, Taiwan, ROC

1 Подготовка к работе

Введение

Благодарим Вас за приобретение сетевого сканера. Устройство позволяет выполнять сканирование односторонних или двухсторонних документов и передавать электронные изображения по различным адресам, включая адреса электронной почты, ftp-серверы, сетевые папки и облачные серверы, такие как Dropbox, Google Drive, SharePointOnline, OneDrive и Evernote. Кроме того, устройство позволяет сохранять сканированные изображения на подключенном USB-накопителе или в собственной памяти устройства.

При необходимости это устройство можно использовать в качестве обычного сканера, подключенного по USB или через сеть, с помощью приложения, поддерживающего TWAIN. Это позволит редактировать и оптимизировать отсканированные изображения. Инструкции по использованию этой функции см. в главе 7 «Использование устройства в качестве обычного сканера».

Сканирование по различным адресам:

Сканирование и отправка изображения по адресу электронной почты:

При подключении к сети Ethernet и SMTP серверу устройство позволяет передавать документ(ы) во вложениях в письма электронной почты. Нажмите на клавишу E-mail (эл. почта) и выберите адреса электронной почты получателей, чтобы сначала отсканировать документ(ы) и преобразовать в файлы изображения, а затем быстро передать удаленным получателям.

Сканирование и отправка изображения в сетевую папку:

Устройство позволяет отправлять сканированные документы на сервер или в папку с файлами на ПК по внутренней сети с файловыми серверами FTP (протокол передачи файлов), FTPS (протокол передачи файлов Безопасный), SharePoint, SMB (Server Message Block Protocol). Эта функция позволяет уменьшить нагрузку на почтовый сервер, связанную с обработкой больших приложений.

Сканирование и сохранение изображений на USB-накопитель:

Подключите USB-накопитель к разъему USB устройства, чтобы отсканировать документ и сохранить сканированные изображения на USB-накопителе.

Сканирование и сохранение изображений в памяти устройства:

Выберите общую папку местом хранения файлов, чтобы отсканировать и сохранить сканированное изображение в памяти устройства, а затем работать с файлом со встроенной веб-страницы устройства.

Предпросмотр:

Перед отправкой документа по сети вы сможете просмотреть сканированный документ в уменьшенном виде, чтобы убедиться, что изображение не перекошено и не перевернуто. Если одна из страниц перекошена, вы сможете ее удалить и отсканировать заново для экономии времени.

Сканирование и пересылка:

Сканирование и передача изображений, соответственно, по различным адресам, включая облачные серверы, общие папки (память устройства), USB-накопители, адреса электронной почты, файловые серверы в сети, такие как FTP/FTPS и SMB.

Использование удобных клавиш быстрого вызова:

Устройство позволяет оптимизировать рабочий процесс и выполнять задания сканирования одним нажатием на кнопку за счет назначения клавиш быстрого вызова для часто используемых параметров и адресов сканирования.

Комплект поставки

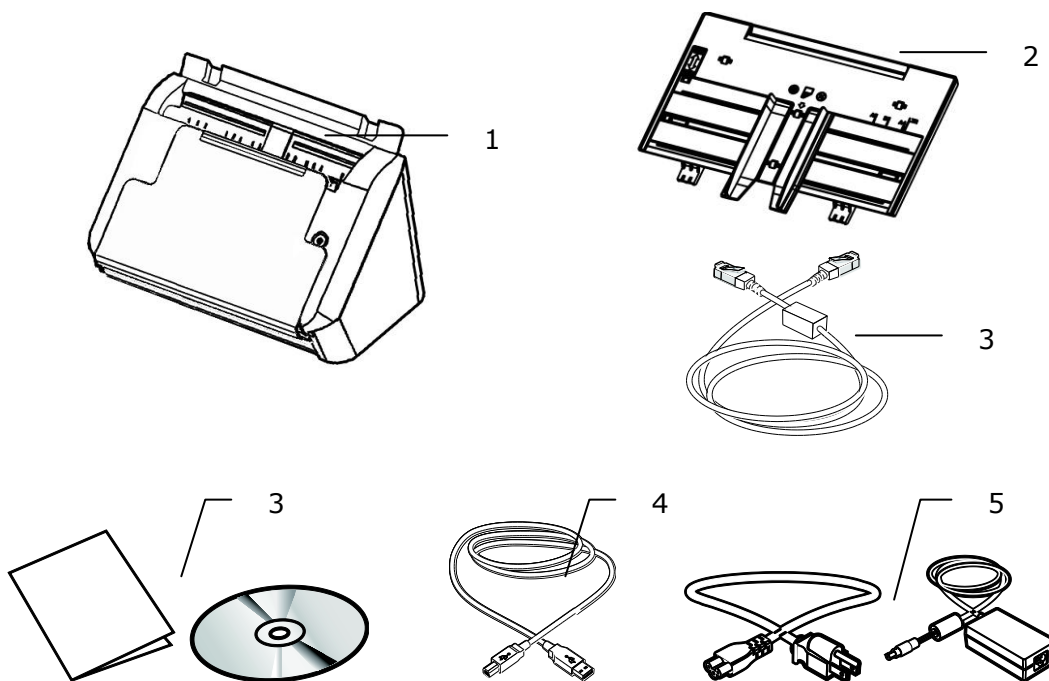

1. Основной блок сканера
2. Лоток для бумаги ADF
3. Ethernet- кабель
4. CD/Краткое руководство
5. USB-кабель
6. Сетевой адаптер и сетевой шнур

Примечание:

1. Используйте только адаптер переменного тока DA-48M24 (производства APD), ADS-65LSI-24-3 24048E (производства HONOR) прилагающийся к установке. Использование других адаптеров переменного тока может повредить установку и приведет к аннулированию гарантии.

2. Аккуратно распакуйте упаковку и проверьте ее содержимое по списку. Если какой-либо компонент отсутствует или поврежден, то незамедлительно обратитесь к вашему дилеру.

3. Для получения доступа к дополнительным сервисам поддержки клиентов войдите на сайт www.avision.com и зарегистрируйте ваше изделие.

Вид спереди

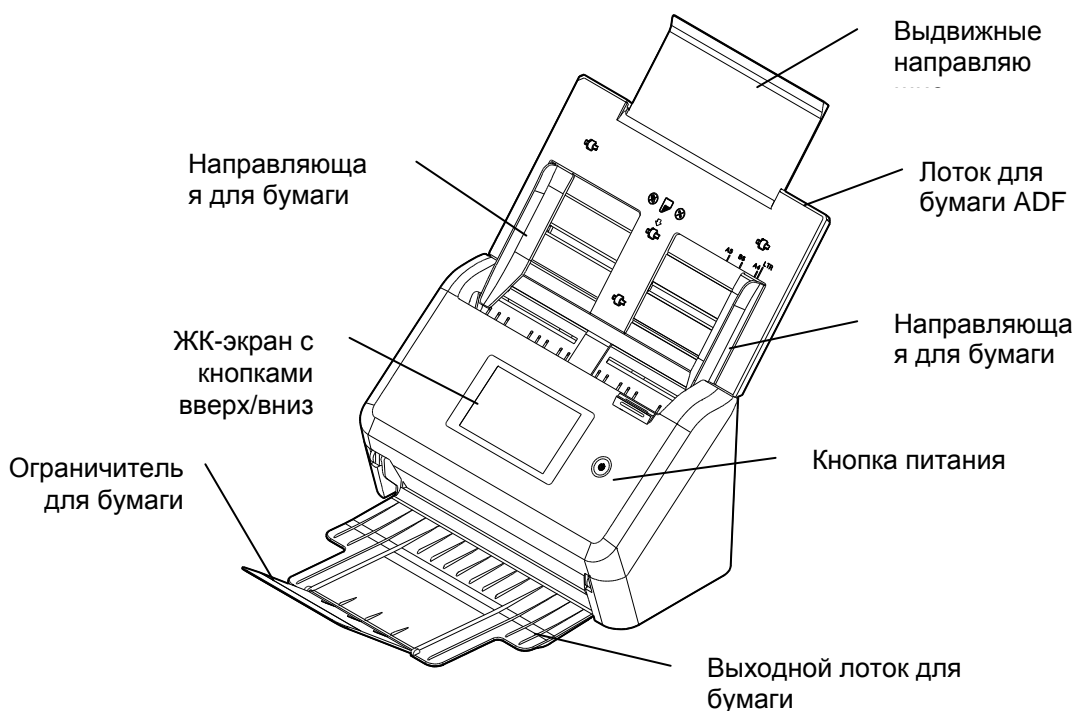

Наименование детали	Функция
Выдвижные направляющие	Выдвигаются и регулируются по размеру сканируемого документа.
Лоток для бумаги ADF	В этот лоток загружают документ для сканирования.
Направляющие для бумаги	Регулируются по ширине документов, чтобы не допустить перекоса отсканированных страниц.
Панель управления	ЖК-экран: Эксплуатация сканера с помощью ЖК-дисплея. Кнопка питания: Включение/выключение питания.
Выходной лоток	Откройте, чтобы забрать отсканированный документ.
Выдвижные направляющие	Извлеките выдвижные направляющие. Документы подаются из ADF в лоток.
Ограничитель для бумаги	Регулируются по длине документов, чтобы они не выпадали.

Вид сзади

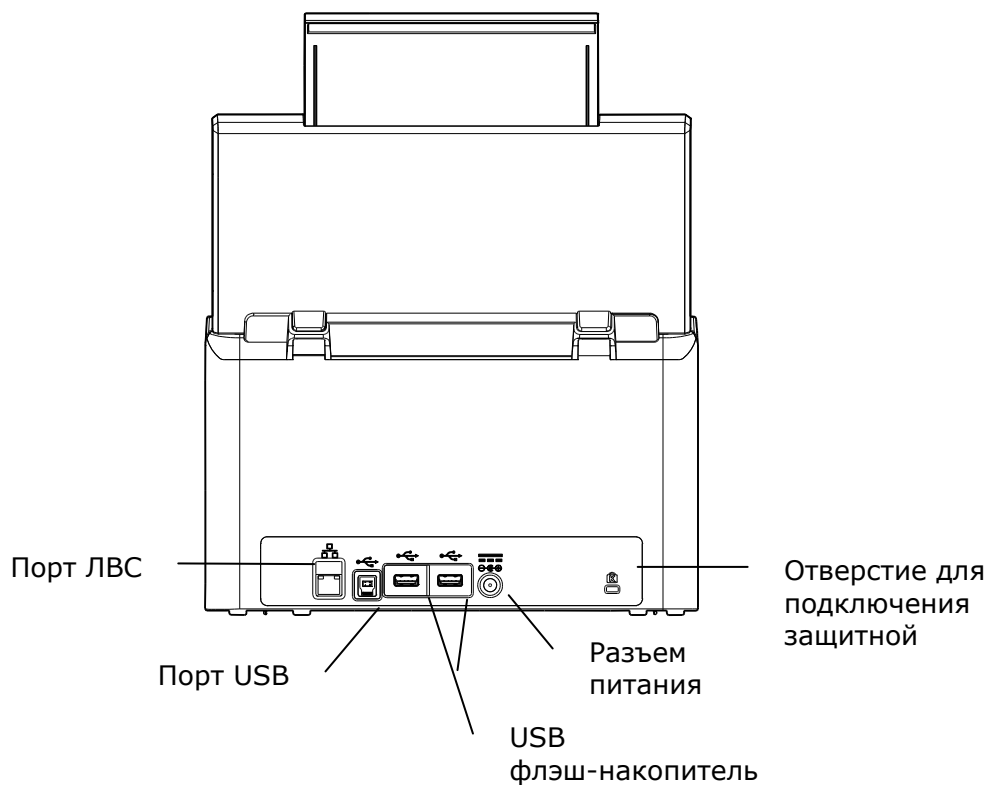

Наименование детали	Функция
Порт ЛВС	Подключение сканера к сети кабелем ЛВС.
Порт USB	<ul style="list-style-type: none"> • При подключении к компьютеру входящим в комплект кабелем USB устройство можно использовать в качестве обычного сканера. • При подключении к компьютеру входящим в комплект кабелем USB можно загрузить нужное встроенное ПО.
USB флэш-накопитель	Используется для подключения USB флэш-накопителя.
Разъем питания	Подключение адаптера переменного тока к сканеру.
Отверстие для подключения защитной системы Kensington	Крепление защитного замка для обеспечения безопасности сканера.

СЪЕМНЫЕ ДЕТАЛИ

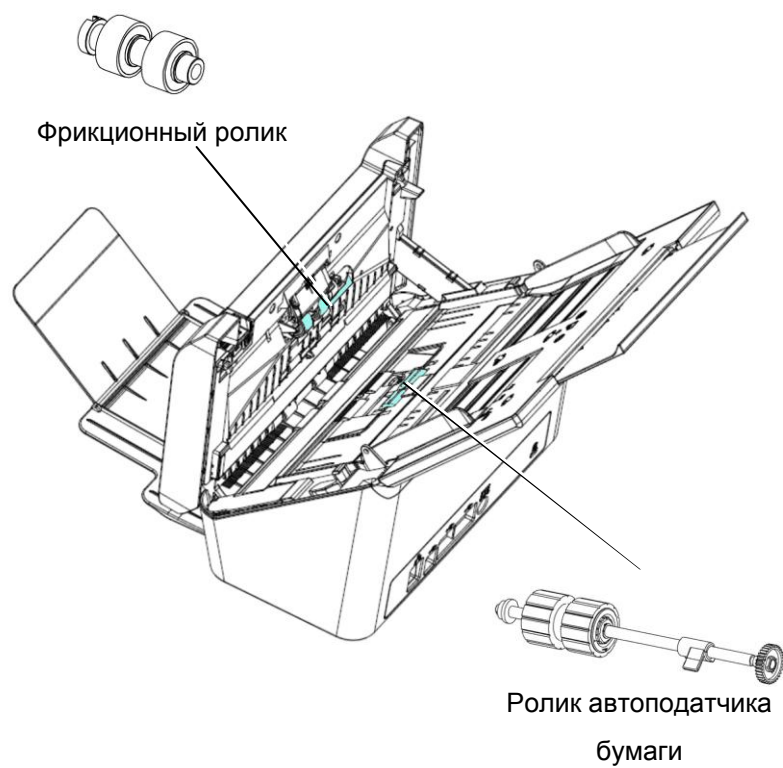

План подготовки к установке

Для выполнения сканирования по электронной почте и по сети необходимо правильно настроить параметры устройства в сети. Перед началом работы с устройством необходимо правильно настроить его сетевые параметры для использования функций передачи по электронной почте и сохранения файлов. Необходимо настроить следующие параметры сети.

1. Включение DHCP:	
2. IP-адрес:	. . .
3. Маска подсети:	. . .
4. IP-адрес шлюза:	. . .
5. DNS сервер:	. . .
6. WINS сервер:	. . .
7. SMTP сервер:	
8. SMTP порт:	
9. LDAP сервер:	. . .
10. LDAP порт:	

Описание параметров:

1. *Включение DHCP:	Выберите Yes (Да) для автоматического получения адресов IP/подсети/шлюза/DNS сервера/WINS сервера от сервера DHCP.
2. *IP-адрес:	Адрес Интернет протокола (IP) назначается вашему устройству администратором сети или DHCP сервером.
3. Маска подсети:	Адрес маски сети назначается администратором сети или DHCP сервером.
4. IP-адрес шлюза:	IP-адрес шлюза назначается администратором сети или DHCP сервером.
5. *DNS сервер:	IP-адрес DNS сервера назначается администратором сети.
6. *WINS сервер:	IP-адрес WINS сервера назначается администратором сети.
7. *SMTP сервер:	IP-адрес почтового сервера SMTP назначается администратором сети.
8. SMTP порт:	Номер порта почтового сервера SMTP.
9. *LDAP сервер:	IP-адрес LDAP сервера.
10. LDAP порт:	Номер порта LDAP сервера.

Примечание.

- 1.** Сервер DHCP: С помощью протокола DHCP (Dynamic Host Configuration Protocol) узлу автоматически назначается уникальный IP-адрес при каждом подключении к сети. Это облегчает сетевым администраторам задачу управления IP-адресами. Если сервер DHCP доступен из вашей сети, вам не потребуется вводить значения TCP/IP, маски подсети, шлюза и DNS. Эта информация будет автоматически назначена устройству.
- 2.** IP-адрес: IP-адрес (Интернет-протокол) является уникальным идентификатором подключения узла к IP-сети. IP-адрес назначается системным администратором или разработчиком сети. IP-адрес состоит из двух частей, одна из которых определяет сеть, а другая - ваш узел. Как правило, IP-адрес записывается в виде четырех цифр, разделенных точками. При этом используются цифры от 0 до 255. Пример IP-адреса: 10.1.30.186.
- 3.** SMTP: Означает протокол SMTP (Simple Mail Transfer Protocol). Это главный протокол связи, который используется для отправки и получения сообщений электронной почты по Интернету.
- 4.** DNS: Означает систему доменных имен. DNS сервер определяет узлы по их именам, а не по IP-адресам. Если DNS сервер доступен в вашей сети, вместо цифр IP-адреса можно вводить доменное имя.
- 5.** WINS: Означает службу WINS (Windows Internet Naming Service). WINS сопоставляет имена сетевых компьютеров Windows (также известных как имена NetBIOS) с IP-адресами, что позволяет компьютерам Windows в сети легко находить другие компьютеры и обмениваться с ними данными.
- 6.** LDAP: Означает протокол LDAP (Lightweight Directory Access Protocol). Протокол LDAP обеспечивает пользователям доступ к каталогам и адресным книгам прямо из внешних подключенных к сети устройств для упрощения документооборота.

2 Установка устройства

Эта глава специально предназначена для лиц, ответственных за администрирование устройства. Администратору рекомендуется прочесть эту главу перед тем, как устанавливать устройство.

Минимальные требования по настройке

Для использования устройства в качестве сетевого сканера требуется выполнить приведенные ниже настройки.

Отправка с устройства сообщений по электронной почте:

- Сеть TCP/IP
- Почтовый сервер

Отправка документа документов по внутренней сети

- Среда, в которой используется протокол FTP/FTPS или SMB

Установка лотка для бумаги ADF

1. Возьмите лоток для бумаги ADF и вставьте два штырька в отверстия в верхней части сканера, как показано на рисунке.

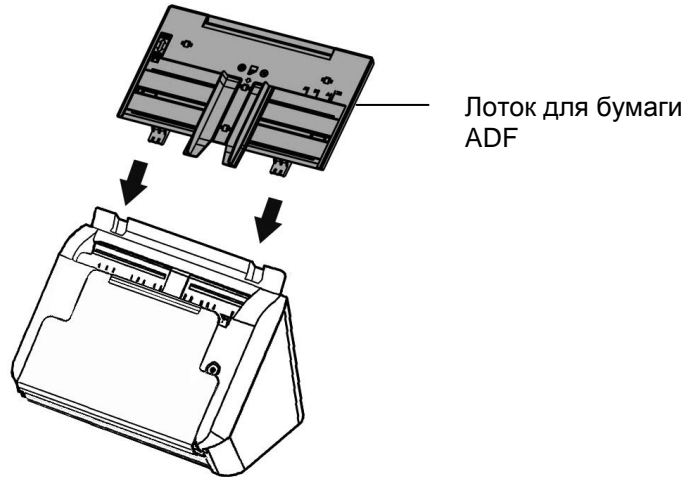

2. Отрегулируйте длину выдвижного ограничителя по длине документа.
3. Извлеките выходной лоток и поднимите стопор-ограничитель бумаги, чтобы бумага не выпадала.

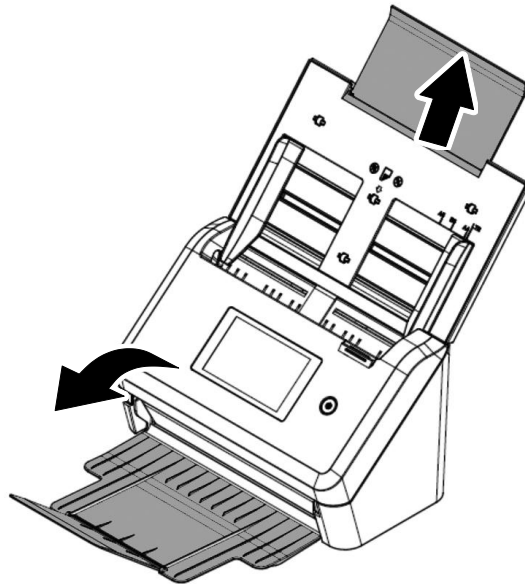

Подключение кабелей

Подключение кабеля Ethernet

1. Подключите один разъем кабеля Ethernet ЛВС к свободному порту концентратора Ethernet.
2. Подключите другой разъем к порту **LAN (ЛВС)** на задней панели устройства.

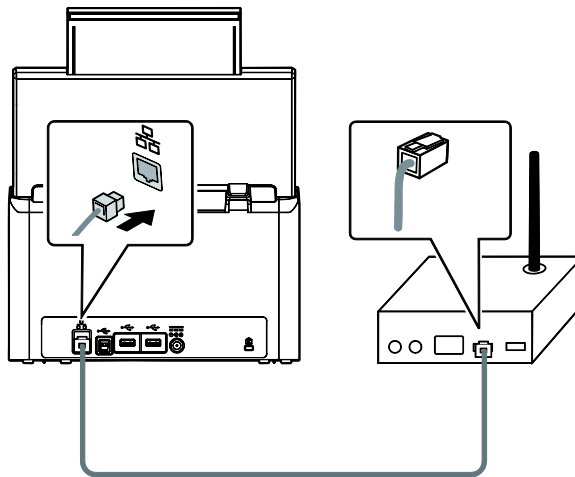

Подключение питания и включение устройства

1. Подключите разъем кабеля питания к электрическому разъему устройства.

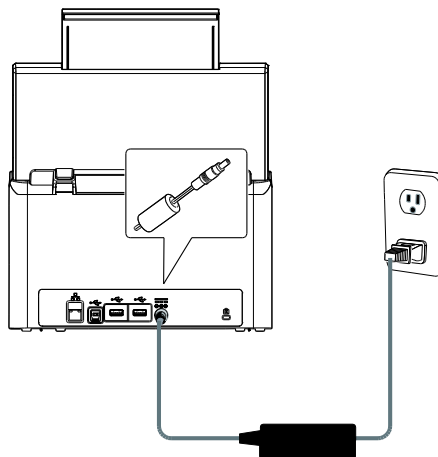

2. Вилку кабеля питания подключите к соответствующей электрической розетке.

3. Для включения устройства нажмите на кнопку [**Power (Питание)**]. Светодиодный индикатор питания загорается зеленым цветом, а на сенсорной ЖК-панели отображается показанное на рисунке главное окно.

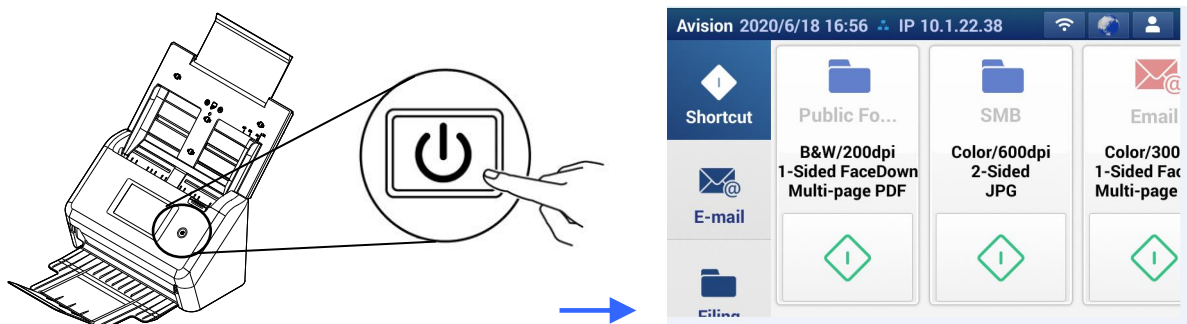

Примечание.

Если устройство не будет использоваться в течение длительного времени, нажмите и удерживайте кнопку питания в течение 3 секунд, чтобы отключить питание. Затем отключите устройство от электрической розетки.

Выключение устройства

1. Нажмите на кнопку **Power (Питание)** и удерживайте ее в течение 2 секунд. Появляется диалоговое окно [Confirmation (Подтверждение)].

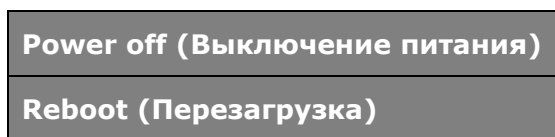

2. Нажмите на кнопку [**Power off (Выключение питания)**], чтобы отключить устройство или Reboot (Перезагрузка), чтобы перезапустить устройство.

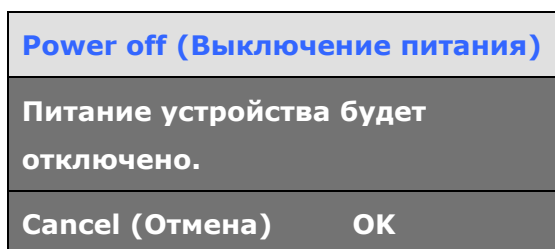



3. Нажмите на кнопку [**OK**] для отключения устройства.

Выбор языка

Надписи на сенсорной ЖК-панели устройства могут отображаться на различных языках. Выберите нужный язык для отображения надписей на сенсорной ЖК-панели.

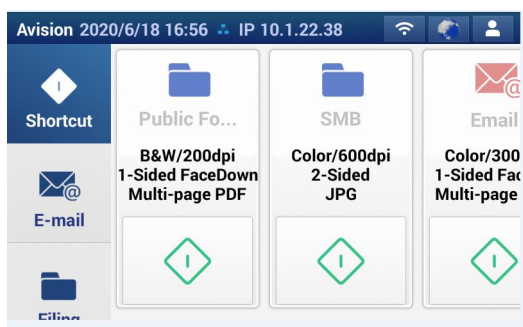
1. Для включения устройства нажмите на кнопку [**Power (Питание)**]. На сенсорной ЖК-панели открывается показанное на рисунке главное окно.



2. На сенсорной ЖК-панели последовательно нажмите на кнопки [] и выберите нужный язык. Choice (Варианты): английский, китайский (традиционное письмо), китайский (упрощенное письмо), испанский, португальский, иврит.



3. Нажмите на кнопку [**Save (Сохранить)**] для сохранения настроек.

Определение TCP/IP-адреса устройства

Чтобы сканер распознавался другими устройствами в сети, необходимо установить его IP-адрес. Для установки IP-адреса выполните следующие действия:

1. В главном окне сенсорной ЖК-панели последовательно нажмите на кнопки [**Settings (Настройка)**] > [**Network (Сеть)**] > [**Wired (Проводное)**] и установите IP-адрес устройства.

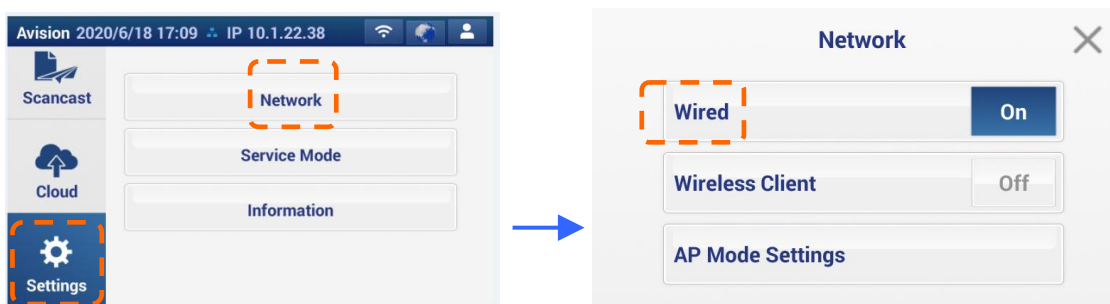

Wired		OK
DHCP	IP Address	10.1.22.38
	Subnet Mask	255.255.255.0
	Gateway IP	10.1.22.254
	DNS server	10.1.90.21
	WINS server	0.0.0.0

- Отметьте галочкой [**DHCP**], если требуется включить DHCP.
- Отметьте галочкой [**Static IP (Статический IP-адрес)**], если требуется указать статический IP-адрес. При выборе [**Static IP (Статический IP-адрес)**] коснитесь полей [**IP Address/Subnet Mask/Gateway IP/DNS Server (IP-адрес/Маска подсети/Шлюз IP/DNS сервер)**], соответственно, для вызова программной клавиатуры, а затем введите соответствующие значения.

2. Нажмите на кнопку [**OK**] для сохранения текущих настроек и возврата к предыдущему окну.

Примечание.

- Если администратором системы выбран параметр DHCP, в этом случае IP-адрес TCP/IP, шлюз, маска подсети и DNS сервер указываются автоматически.
- При первой установке устройства администратору рекомендуется сохранить параметры системы по умолчанию. Параметры можно настроить позже, ознакомившись с работой и функциями устройства.

Определение почтового сервера устройства

Для отправки сканированного изображения получателю по электронной почте необходимо сначала указать сведения о почтовом сервере в настройках устройства. Для установки почтового сервера выполните следующие действия:

1. откройте браузер и введите IP-адрес устройства в поле URL-адреса для вызова встроенной веб-страницы устройства.

Для просмотра полной информации веб-страницы войдите в систему с установленными по умолчанию именем пользователя и паролем – [admin]. Пароль можно сменить на веб-странице позже.

2. На веб-странице устройства выберите параметр **[Network](Сеть)>[Mail server](Почтовый сервер)/[LDAP server]** для вызова страницы **[Mail server](Почтовый сервер)/ [LDAP server]**.

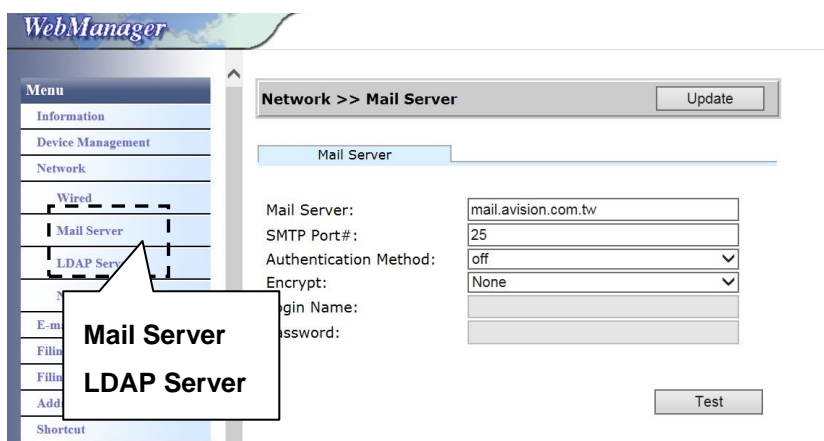

3. Введите сведения о почтовом сервере. При необходимости введите сведения для аутентификации. (См. пример на следующем экране).

Настройка сервера электронной почты	
Почтовый сервер	Введите IP-адрес сервера SMTP.
Номер порта SMTP	Введите номер порта сервера SMTP.
Адрес электронной почты устройства	Введите адрес электронной почты устройства. Если адрес [From] (От) не был установлен в процессе настройки электронной почты, этот адрес будет отображаться как адрес [From] (От) из исходящих сообщений.

Способ аутентификации	Введите способ аутентификации электронной почты. Варианты: *Нет, SMTP, POP3
Шифрование	Выберите метод шифрования сообщений электронной почты на сервере SMTP. Варианты: *Нет, STARTTLS, SSL/TLS

Имя для входа в систему	Введите имя для входа в систему для аутентификации SMTP.
Пароль	Введите пароль для аутентификации SMTP.
Настройка сервера LDAP	
IP или URL адрес сервера LDAP	Введите IP или URL адрес сервера LDAP.
Номер порта	Введите номер порта сервера LDAP. * 389
Имя для входа в систему	Введите имя для входа на сервер LDAP. Примечание. 1. В службе каталогов Microsoft Active Directory некоторые серверы могут потребовать добавления "доменного имени" в качестве полного имени входа. Например, если вы используете доменное имя "company" и имя пользователя "administrator", то для входа используется полное имя "company\administrator". 2. Если для сервера LDAP требуется "anonymous login" (анонимный вход), это означает, что поле имени и пароля нужно оставить пустым, а не вводить в него слово "anonymous".
Пароль	Введите пароль для сервера LDAP.
Корневая папка поиска	Введите базовое DN. Базовое DN (отличительное имя) определяет начальную точку поиска. DN указывает запись для просмотра в дереве LDAP. Базовым является верхний уровень дерева каталогов LDAP, который именуется "базовым DN". Например, для поиска, который выполняется сверху вниз, можно указать базу dc=com,dc=net.
Атрибут поиска	cn
Получить эл. адрес от	mail
Время ожидания (с)	Указанное время подключения к серверу LDAP.
Тип аутентификации	Варианты: Анонимный, Простой

Примечание. Проверьте сведения о сервере SMTP и LDAP у сетевого администратора.

External address book	
LDAP Server IP or URL:	<input type="text" value="10.1.90.115"/>
Port#:	<input type="text" value="389"/>
Login Name:	<input type="text" value="avision\av00365"/>
Password:	<input type="password" value="••••"/>
Search Root:	<input type="text" value="dc=avision,dc=com,dc=tw"/>
Search attribute:	<input type="text" value="cn"/>
Obtain e-mail address from:	<input type="text" value="mail"/>
Timeout[seconds]:	<input type="text" value="5"/>
Authentication Type:	<input type="text" value="SIMPLE"/>

4. Нажмите на кнопку [**Update**](Обновить), чтобы сохранить значения и закрыть страницу.

Примечание.

1. Имя для входа в систему состоит из цифр и букв верхнего, и нижнего регистра количеством не более 32.
2. Пароль состоит символов верхнего и нижнего регистра количеством не более 16.
3. Поиск LDAP:
 - Данное устройство поддерживает два типа аутентификации (простой и анонимный) для входа на серверы LDAP.
 - Данное устройство допускает вывод до 100 результатов в рамках одного поиска.
 - Такие атрибуты, как "cn" и "mail", являются предустановленным полем поиска. Поэтому если текстом поиска является "m", поисковая система LDAP будет выполнять поиск имени или адреса эл. почты, в котором содержится буква "m". Например, могут быть получены следующие результаты поиска: "mary, mary@abc.com" или "jack, jack@abc.com".

Создание адресной книги

Чтобы ускорить процесс ввода адресов электронной почты, можно создать адресную книгу.

1. откройте браузер и введите IP-адрес устройства в поле URL-адреса для вызова встроенной веб-страницы устройства.

Для просмотра полной информации веб-страницы войдите в систему с установленными по умолчанию именем пользователя и паролем – [admin]. Пароль можно сменить на веб-странице позже.

2. Выберите [**Address Book**](Адресная книга) для вызова страницы [**Address Book**](Адресная книга).

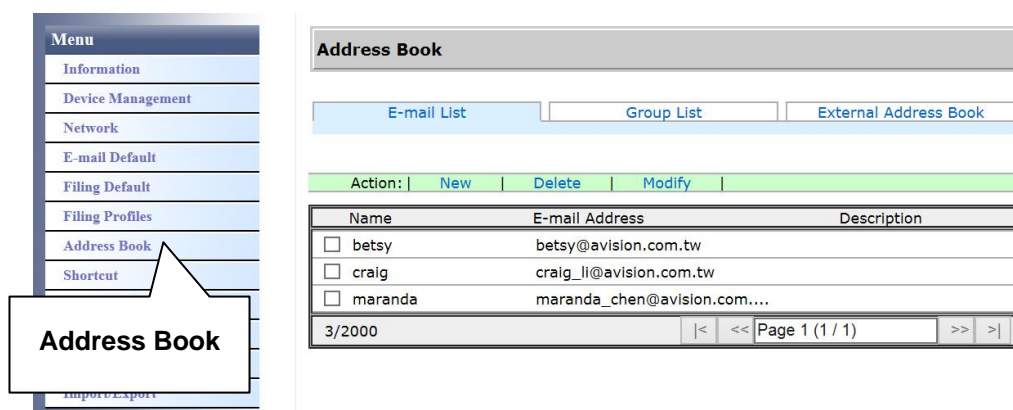

3. На вкладке [**E-mail List**](Список адресов эл. почты) выберите [**New**](Создать) для вызова страницы [**Add a New E-mail Address**](Добавить новый адрес эл. почты).

Address Book>> New E-mail Addresses

Name:

E-mail Address:

Description:

4. Введите адрес электронной почты и его описание.
5. Измените сведения об адресе. Нажмите на кнопку [**Submit**](Передать) для сохранения значения параметра или [**Quit**](Отмена), чтобы закрыть страницу, не сохраняя значения настройки.

Примечание.

В адресную книгу можно ввести до 2000 адресов эл. почты.

Создание профиля хранения файлов

Для сохранения сканированного изображения в сетевых папках необходимо сначала установить несколько сетевых папок, включая FTP или SMB, для хранения изображений.

1. откройте браузер и введите IP-адрес устройства в поле URL-адреса для вызова встроенной веб-страницы устройства.

Для просмотра полной информации веб-страницы войдите в систему с установленными по умолчанию именем пользователя и паролем – [admin]. Пароль можно сменить на веб-странице позже.

2. Выберите [**Filing Profiles**](Файловый профиль) для вызова следующей страницы.

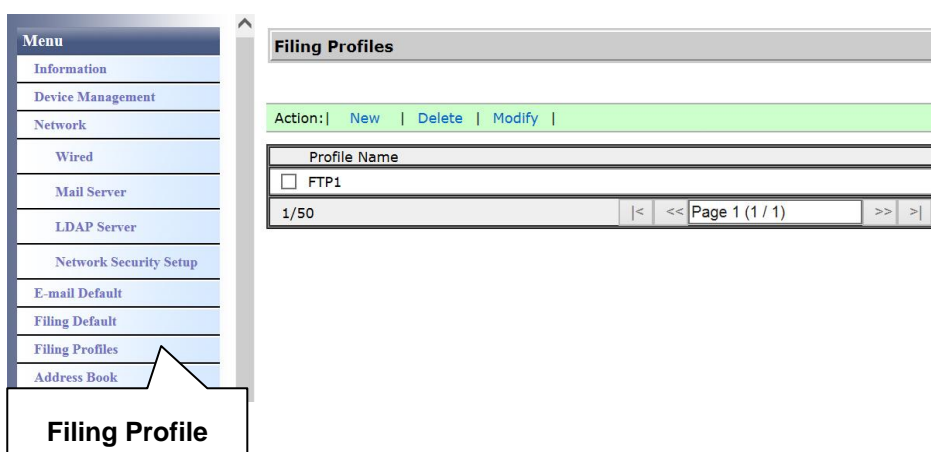

3. Выберите [**New**](Создать) для вызова страницы [**Add a New Filing Profile**](Добавить новый файловый профиль).



Введите следующие сведения, соответственно.

Поз.	Описание
Profile Name (Имя папки)	Введите имя папки.
Target URL	При выборе FTP/FTPS или SMB введите URL-адрес в соответствующем поле. Можно ввести доменное имя или IP-адрес и путь к каталогу.(eg. 10.2.1.34/test)
Port # (Номер порта)	Введите номер порта для сервера [Scan to (Сканировать в)].
Passive Mode (Пассивный режим)	Установка режима подключения к FTP. Choice (Варианты): Вкл./Выкл. (On/Off) по умолчанию: Выкл.
Login Name (Имя для входа)	Введите имя для входа в назначенную папку.
Password (Пароль)	Введите пароль для использования назначенной папки.
File Name (Имя файла)	Введите имя файла по умолчанию.
Output Color (Цвет вывода)	Выберите нужный цвет вывода, который будет использоваться по умолчанию для сканированного изображения. Choice (Варианты): *Цветной (Color), серый (Gray), B&W (Ч/Б)
Document Side (Сторона документа)	Выберите сторону сканирования для использования по умолчанию. Choice (Варианты): *1-Sided Face Down (1-стороннее лицевой стороной вниз), 1-Sided Face Up (1-стороннее лицевой стороной вверх), 2-Sided (2-стороннее)
File Format (Формат файла)	Выберите нужный формат файла, который будет использоваться по умолчанию для сканированного изображения. Choice (Варианты): JPEG, TIFF (One-Page TIFF), M-TIFF (Multi-Page TIFF), PDF (One-Page PDF), *M-PDF (Multi-Page PDF), PDF/A(M-PDF), PNG
Resolution (Разрешение)	Разрешение определяется в пикселах на дюйм (ppi) (иногда обозначается в точках на дюйм - dpi). Более высокое разрешение позволяет повысить качество сканирования, но при этом снижается скорость сканирования и, обычно, приводит к созданию файлов большего размера. В режиме оптического распознавания символов (OCR) при сканировании следует использовать разрешение 300 dpi для большинства языков, кроме азиатских. Для азиатских языков

рекомендуется использовать разрешение 400 dpi.



Разрешение 150 dpi



Разрешение: 200 dpi

Примечание. Для сканирования дуплексных (двухсторонних) документов в цветном режиме макс. разрешение составляет 400 dpi.

Choice (Варианты): 100 dpi, 150 dpi, *200 dpi, 300 dpi, 400 dpi, 600 dpi

* Заводские настройки

4. Нажмите на кнопку [**Submit**](Передать) для сохранения значения параметра или [**Quit**](Отмена), чтобы закрыть страницу, не сохраняя значения настройки.

3 Эксплуатация

Примечание для использования устройства автоматической подачи документов (уапд)

Перед тем, как воспользоваться УАПД, убедитесь, что бумага соответствует следующим требованиям:

- По размеру документ (-ты) варьируются в пределах от 74 x 50 mm (2.9 x 2 in.) дюйма до 216 x 356 mm (8.5 x 14 in.).
- По весу документ (-ты) варьируются от 50~413 g/m² (12~ 110 lb.).
- Карточки-удостоверения толщиной до 1.25 mm (0.05 in.).
- пластиковые карты, соответствующие стандарту ISO7810 ID-1
- По форме документ (-ты) должен быть квадратным или прямоугольным и находиться в хорошем состоянии (не хрупкий и не потертый).
- Документ (-ты) должен быть ровным, не измятым, без пятен, мокрых чернил и дыр.
- На документе (-тах) не должно быть скоб, скрепок, липкой бумаги для отметок.

Установка документа в лоток для бумаги автоподатчика документов

Разделение листов документа

Во избежание случайной подачи нескольких страниц или замятия бумаги, пролистайте документы и выровняйте верхние края перед помещением их в сканер.

1. Удерживая документы обеими руками, несколько раз пролистайте их.

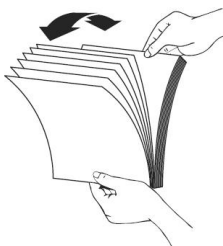

2. Поверните документы на 90 градусов и пролистайте их аналогичным образом.
3. Выровняйте края документов, располагая их ступеньками.

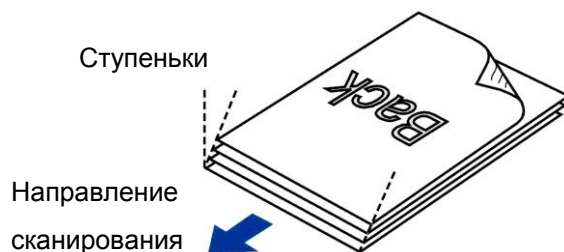

Подача документов

1. Вставьте документ в лоток для бумаги автоподатчика документов лицевой стороной вниз.

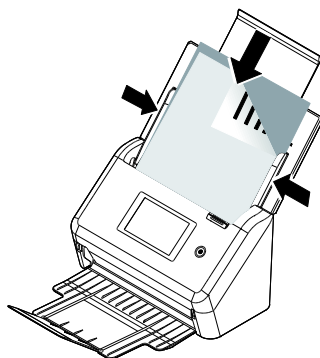

2. Придвиньте направляющие планки к обоим краям документа.

При сканировании пакета документов различного размера и веса следуйте приведенным инструкциям

При сканировании пакета документов различного размера и веса следуйте приведенным инструкциям, чтобы не допустить перекоса изображения и замятия бумаги.

1. Выровняйте документы по **ВЕРХНЕМУ КРАЮ**, располагая страницы по уменьшению размера.

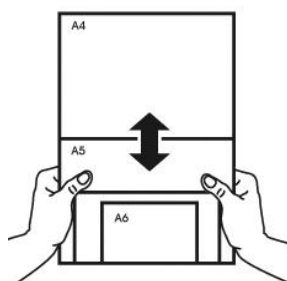

2. Если две страницы имеют одинаковый размер, но отличаются по весу, поместите эти страницы в порядке уменьшения веса.

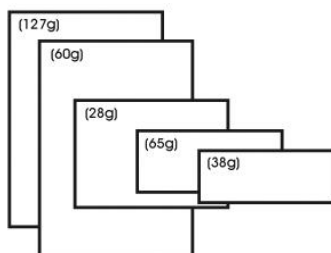

3. Постучите нижней стороной пачки по столу, чтобы выровнять края документов.

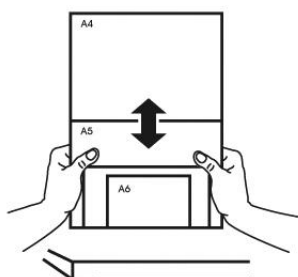

4. Поместите страницы по центру подающего механизма для документов так, чтобы края самой большой страницы слегка касались Направляющей для бумаги.

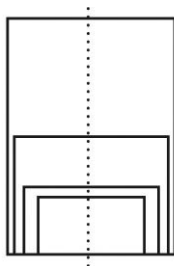

Сканирование и отправка документа по адресам электронной почты

1. Загрузите документ в ADF 1-й страницей вниз, направив верхнюю часть страницы в направлении подающего механизма.

2. Нажмите на кнопку **E-mail (Эл. почта)**  в главном окне. В правой части отображается показанное ниже главное окно **E-mail (Эл. почта)**.

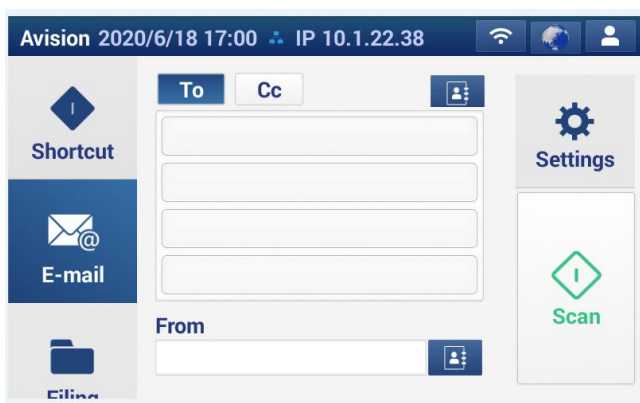

3. Введите адрес электронной почты.
 - Коснитесь поля "**To (Кому)**" (пустое поле в центре) для вызова "программной клавиатуры" и ввода адреса электронной почты. Коснитесь 2-го поля для ввода 2-го адреса электронной почты.
 - Чтобы удалить введенный адрес электронной почты, нажмите на кнопку [**Delete (Удалить)**].
4. При необходимости введите или выберите адреса CC (Копия) и BCC (Скрытая копия). С помощью программной клавиатуры введите тему письма. Если тема не введена, в сообщении получателя будет указана "тема по умолчанию".
5. Проверьте, соответствуют ли параметры Document Sides (Стороны документа), Output Color (Цвет вывода) и File Format (Формат файла) вашим требованиям. Если не соответствуют, настройте параметры в соответствии со своими предпочтениями.
6. Чтобы начать сканирование, нажмите на кнопку [**Scan**] ().
7. Через секунду сканированное изображение будет отправлено по вашим адресам электронной почты.

Описание настроек

Основные	
Поз.	Описание
File Format (Формат файла):	<p>Выберите формат файла для сканированного изображения.</p> <p>Choice (Варианты): JPEG, TIFF (One-Page TIFF), M-TIFF (Multi-Page TIFF), PDF (One-Page PDF), *M-PDF (Multi-Page PDF), PDF/A(M-PDF), PNG</p> <hr/> <p>Примечание.</p> <ul style="list-style-type: none"> ■ Файловый формат MPDF или MTIFF позволяет сканировать многостраничные документы с последующим преобразованием в один файл. ■ Файловый формат PDF позволяет сохранить одну страницу изображения в виде одного файла. ■ Файловый формат JPEG доступен только для Color (Цветных) и Gray (Серых) изображений. ■ Файловый формат TIFF доступен только для B&W (Ч/Б) изображений.
Resolution (Разрешение)	<p>Разрешение определяется в пикселах на дюйм (ppi) (иногда обозначается в точках на дюйм - dpi). Более высокое разрешение позволяет повысить качество сканирования, но при этом снижается скорость сканирования и, обычно, приводит к созданию файлов большего размера. В режиме оптического распознавания символов (OCR) при сканировании следует использовать разрешение 300 dpi для большинства языков, кроме азиатских. Для азиатских языков рекомендуется использовать разрешение 400 dpi.</p> <div style="text-align: center;">  <p>Разрешение 150 dpi Разрешение: 200 dpi</p> </div> <p>Примечание. Для сканирования дуплексных (двухсторонних) документов в цветном режиме макс. разрешение составляет 400 dpi.</p> <p>Choice (Варианты): 100 dpi, 150 dpi, *200 dpi, 300 dpi, 400 dpi, 600 dpi</p>

Original Size (Размер оригинала)	<p>Нажмите на кнопку для выбора области сканирования.</p> <ul style="list-style-type: none"> • Auto (Автоматическое): Устройство автоматически определяет область сканирования в зависимости от оригинала. Размер обнаружения: A4, A5, A6, B5, LGL, LTR • Preset Scan Area (Предустановленная область сканирования): Выберите область сканирования из списка: A4, A5, B5, LTR (Letter) и LGL (Legal). <p>Choice (Варианты): *Auto/Preset Scan Area (Авто/Предустановленная область сканирования)</p>
Document Sides (Стороны документа)	<p>Choice (Варианты): *1-Sided Face Down (1-стороннее лицевой стороной вниз), 1-Sided Face Up (1-стороннее лицевой стороной вверх), 2-Sided (2-стороннее)</p> <p>1-Sided Face Down (1-стороннее лицевой стороной вниз): Выберите одностороннее сканирование документа и загрузите документ в подающий механизм лицевой стороной вниз.</p> <p>1-Sided Face Up (1-стороннее лицевой стороной вверх): Выберите одностороннее сканирование документа и загрузите документ в подающий механизм лицевой стороной вверх.</p> <p>2-Sided (2-стороннее): Если оригиналом является двухсторонний документ, выберите режим 2-Sided (2-стороннее) для сканирования обеих сторон документа.</p>
Тип документа	<p>Выберите тип документа.</p> <p>Варианты: *Mixed (Смешанный), Photo (Фото), Text (Текст)</p> <p>Текст: Подходит для текстовых документов.</p> <p>Фото: Подходит для фотографий.</p> <p>Смешанный: Подходит для обычных деловых документов с фотографиями и текстом.</p>
Output Color (Цвет вывода)	<p>Выберите нужный цвет вывода для сканированного изображения.</p> <p>Choice (Варианты): *Color (Цветной), Gray (Серый), B&W (Ч/Б)</p> <p>Color (Цветной): Выберите Color (Цветной) для сканирования цветного изображения с цветного оригинала.</p> <p>Gray (Серый): Выберите Gray (Серый) для сканирования изображений с оригинала с серыми оттенками.</p> <p>Выберите B&W (Ч/Б) для сканирования оригиналов, содержащих текст или эскизы, выполненные карандашом или чернилами.</p>

Batch (партия)	Выберите, хотите ли вы включить пакетное сканирование. Если включено, после завершения сканирования появится диалоговое окно с запросом, хотите ли вы продолжить сканирование. Если да, загрузите документ для сканирования другого комплекта документов. Выбор: ВКЛ / * ВЫКЛ
* Заводские настройки	

НАСТРОЙКИ ДЛЯ РАЗЛИЧНЫХ ПОЧТОВЫХ СЕРВЕРОВ

При использовании функции "Сканирование в электронную почту" в устройстве возникают различные проблемы с настройкой почтовых серверов, в результате возникают сбои при отправке писем. Данный документ призван помочь пользователям в решении проблем с настройками. Ниже приводится информация по настройке для Gmail и Office365.

Для Gmail

1. Настройка учетной записи Gmail

При использовании Gmail в качестве почтового сервера в связи с вопросами безопасности вам будет запрещен вход, а на экране устройства будет отображаться код ошибки 531534. Есть два способа решения этой проблемы. Первый - войти в менее защищенное приложение. Второй - включить 2-этапную верификацию, чтобы создать пароль для входа в приложение с устройства.

(1) Вход в менее защищенное приложение.

Сначала воспользуйтесь тестовой учетной записью testxxx@gmail.com и паролем pwdxxx, чтобы указать следующие настройки:

(а) Войдите в почтовый ящик Gmail, зайдите в раздел "My Account (Моя учетная запись)", выберите [Security] (Безопасность), пункт [Less secure app access] (Вход в менее защищенное приложение) и нажмите [Off] (Выкл.).

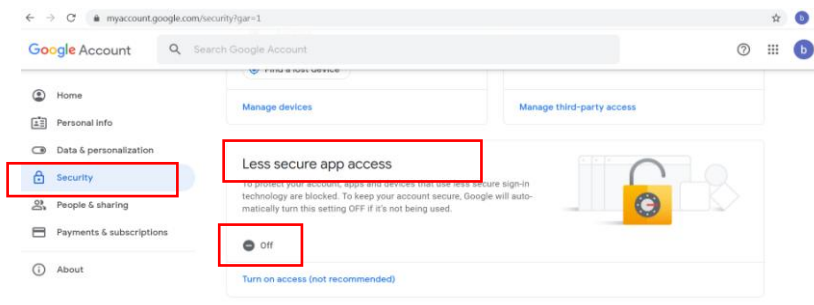

(b) Включите [Allow less secure apps: ON] (Разрешить менее защищенные приложения: ВКЛ.), следуя указаниям.

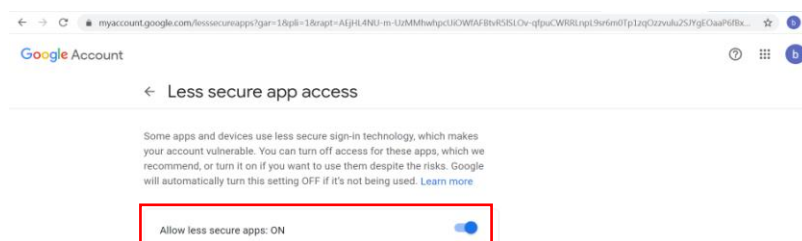

Затем устройство сможет напрямую использовать пароль для входа на сервер Gmail.

(2) Включение 2-этапной верификации, чтобы создать пароль для входа в приложение с устройства.

Включение 2-этапной верификации:

- (a) Последовательно нажмите [My Account] (Моя учетная запись)>[Sign-in & security] (Вход и безопасность)>[Password & sign-in method] (Пароль и метод входа), а затем включите [2-Step verification] (2-этапная верификация) согласно приведенным ниже указаниям.

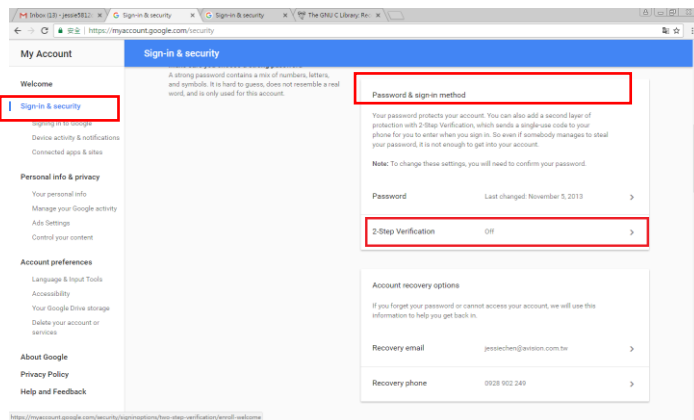

- (b) Нажмите [GET STARTED] (НАЧАТЬ) после появления следующего диалогового окна.

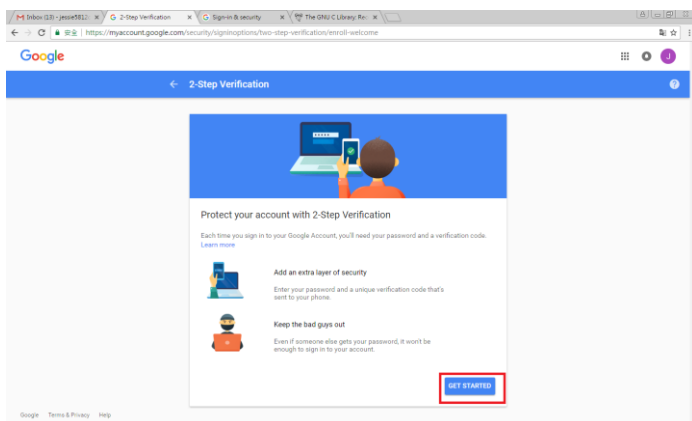

- (c) Введите свой пароль и нажмите [Next] (Далее) после появления нового экрана входа.

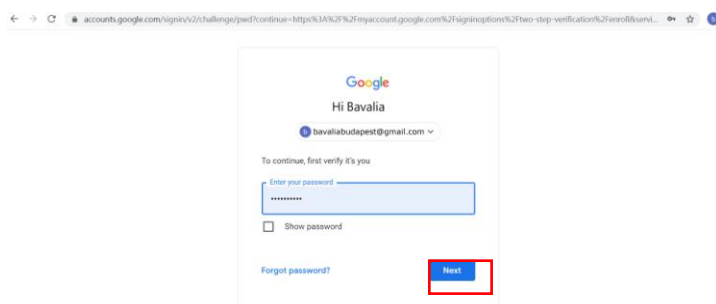

- (d) Введите номер мобильного телефона и нажмите [TRY IT] (ПОПРОБОВАТЬ) для получения кода верификации.

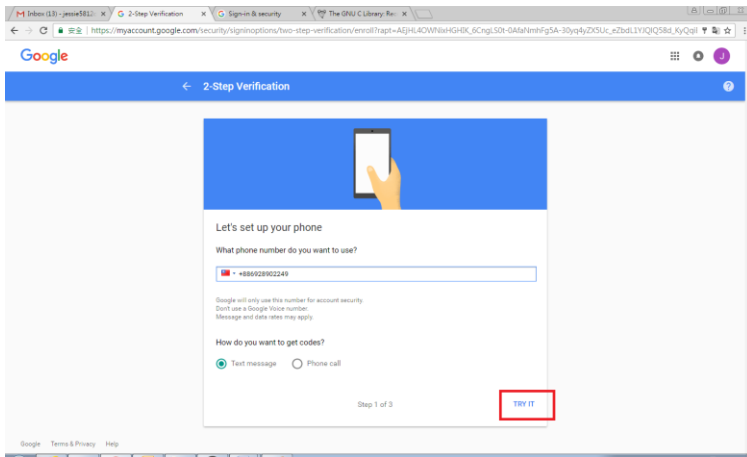

(e) Просмотрите текстовое сообщение на мобильном телефоне, введите код верификации в следующем диалоговом окне и нажмите [Next] (Далее).

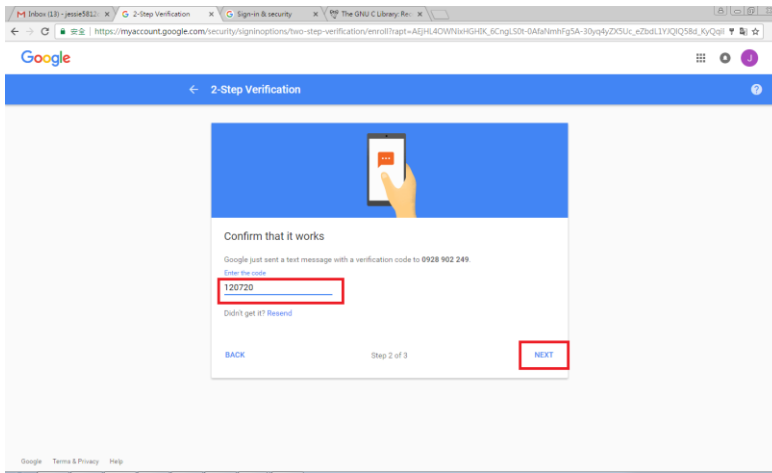

(f) Нажмите [TURN ON] (ВКЛЮЧИТЬ) для завершения 2-этапной верификации.

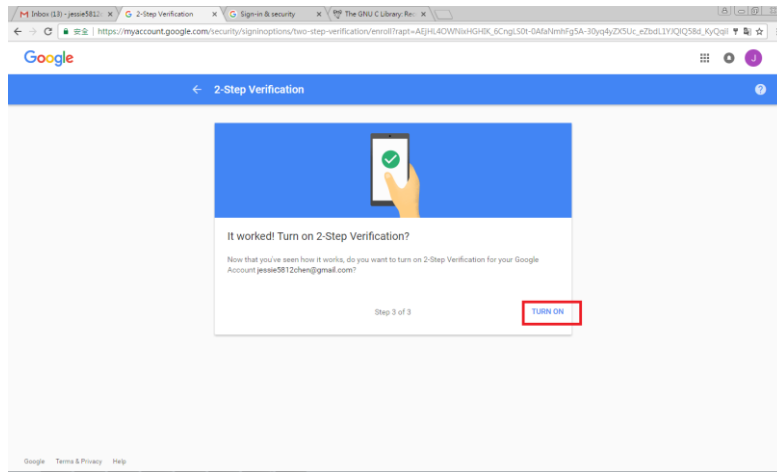

Создание пароля приложения:

- (a) Вернитесь на экран [Signing in to Google] (Вход в Google), дополнительный элемент [APP passwords] (Пароли приложений) будет добавлен в раздел [Password & sign-in method] (Пароль и метод входа), как показано ниже. Нажмите [>], как показано в красной рамке.

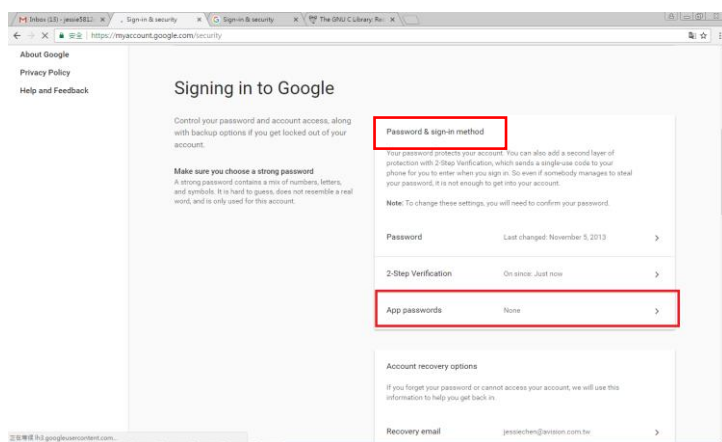

- (b) Выберите [Other (custom name)] (Другое (пользовательское имя)) на следующем экране.

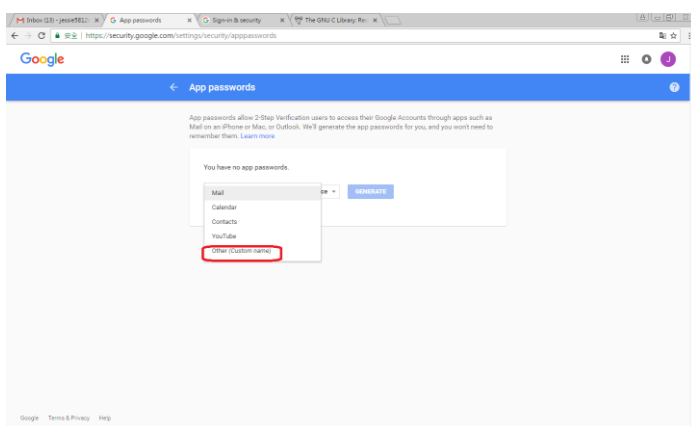

- (c) На устройстве вывода - MyScanner нажмите [GENERATE] (СОЗДАТЬ).

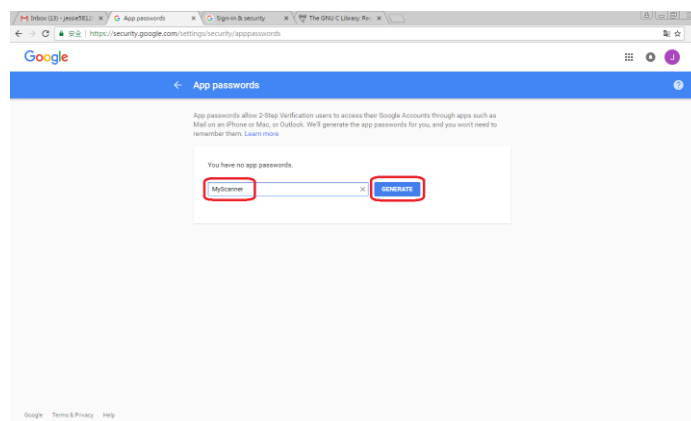

- (d) Белый текст на синем фоне - это ваш пароль приложения для устройства. Сначала скопируйте пароль, а затем нажмите [DONE] (ГОТОВО). Введите этот пароль в настройке почтового сервера устройства.

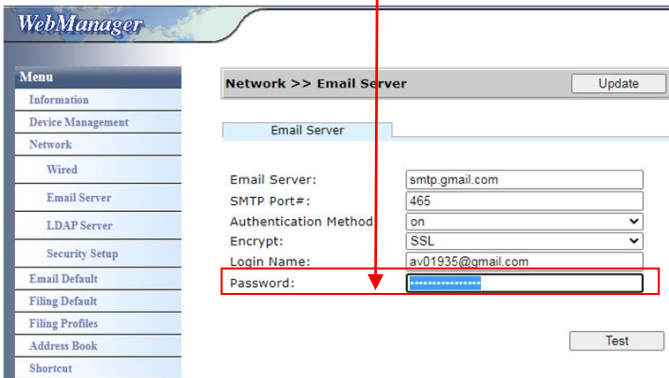
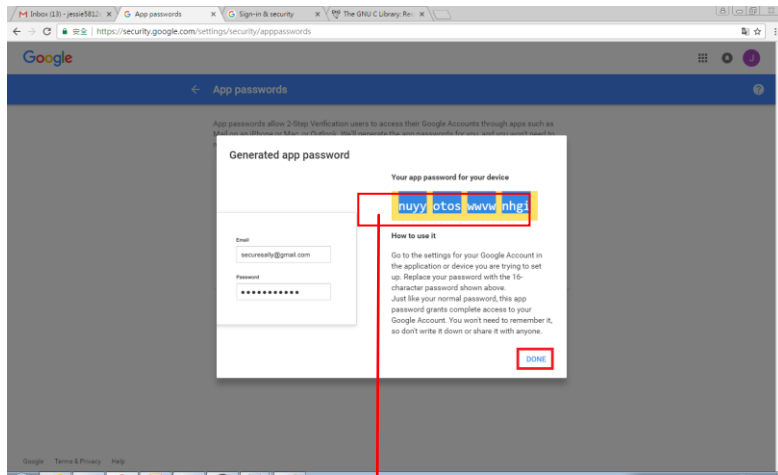

НАСТРОЙКИ НА ВЕБ-СТРАНИЦЕ УСТРОЙСТВА

- (a) Откройте браузер и введите IP-адрес устройства в строке URL-адреса, чтобы открыть встроенную веб-страницу устройства.
- (b) Выберите [Network] (Сеть), чтобы открыть страницу [Network Settings] (Параметры сети), и введите учетную запись и пароль Gmail. Добавьте @gmail.com после учетной записи и выберите тип шифрования, например, SSL.

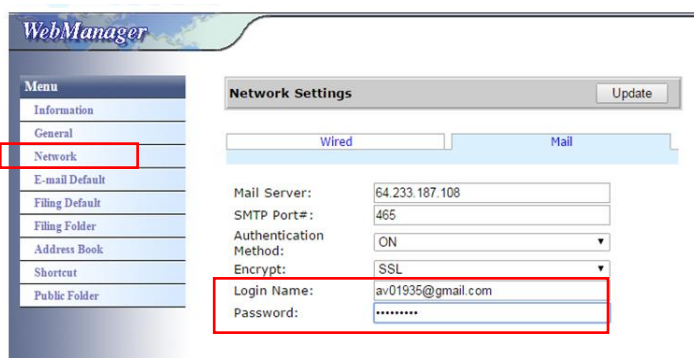

Примечание.

Gmail поддерживает незашифрованное соединение, но вы сможете только отправлять письма пользователям Gmail. Настройка:

Почтовый сервер: aspmx.l.google.com

Порт SMTP №: 25

Метод аутентификации: выкл.

См. <https://support.google.com/a/answer/176600?hl=zh-Hant>

Для Office365

Проверьте, работает ли линия подключения

Для использования Office365 необходимо подключиться к внешней линии и проверить устойчивость подключения. Ниже приводятся инструкции по проверке подключения.

Рассмотрим в качестве примера почтовый сервер Вариант 1:

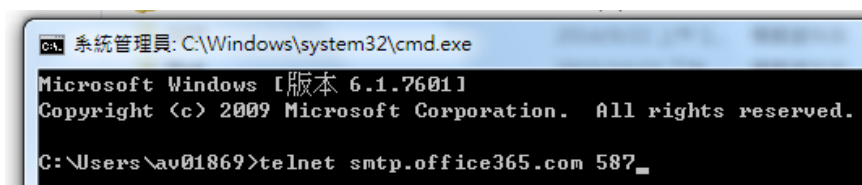

В случае успешного подключения открывается следующее окно.

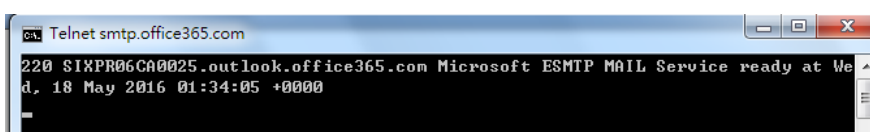

Следующая ссылка - это ссылка на Office365. В ней содержится информация о различных вариантах. В этом документе содержится описание для почтовых ящиков Вариант 1, Вариант 2 и Office365.

[https://technet.microsoft.com/en-us/library/dn554323\(v=exchg.150\).aspx#option2](https://technet.microsoft.com/en-us/library/dn554323(v=exchg.150).aspx#option2)

(а) Вариант 1

1. Этот вариант позволяет отправлять письма на внешние почтовые ящики, например Gmail или Yahoo. Для использования этого метода потребуется войти в учетную запись с вводом пароля. Настройки:
Аутентификация: ВКЛ.
Шифрование: STARTTLS
Порт: 587
Почтовый сервер: smtp.office365.com
Имя пользователя: Network@tw.avision-global.com
Пароль: см. Office365Pwd.txt

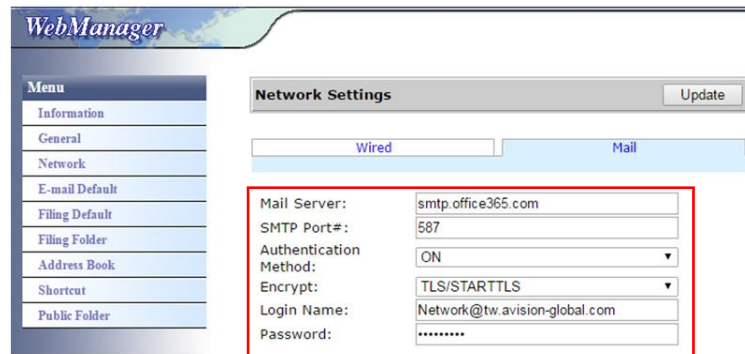

2. Завершив вышеуказанную настройку, укажите в поле [From] (От) учетную запись Office365. На сенсорной панели устройства коснитесь [E-mail] (Эл. почта) > [E-mail Options] (Параметры эл. почты) и введите учетную запись Office365 в поле [From] (От), как показано ниже.



(б) Вариант 2

Этот вариант позволяет отправлять письма только на учетные записи Office365, зарегистрированные в той же группе, и не позволяет отправлять письма на внешние почтовые ящики. Для этого метода не требуется указывать учетную запись и пароль. Настройки приводятся ниже:

Аутентификация: ВЫКЛ.

Шифрование: Нет

Порт: 25

Почтовый сервер: contoso-com.mail.protection.outlook.com

На следующем экране показан почтовый сервер Office365, который применяется Avison) (Учетная запись Avison на почтовом сервере office365 : tw-avisionglobal-com02e.mail.protection.outlook.com)

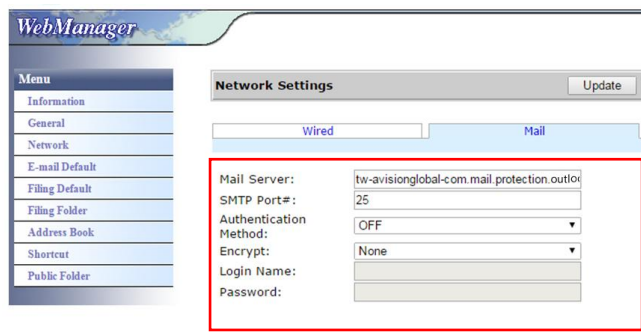

(с) Почтовый ящик Office365

Войдя в Office365, нажмите [Mail] (Почта), как показано ниже.

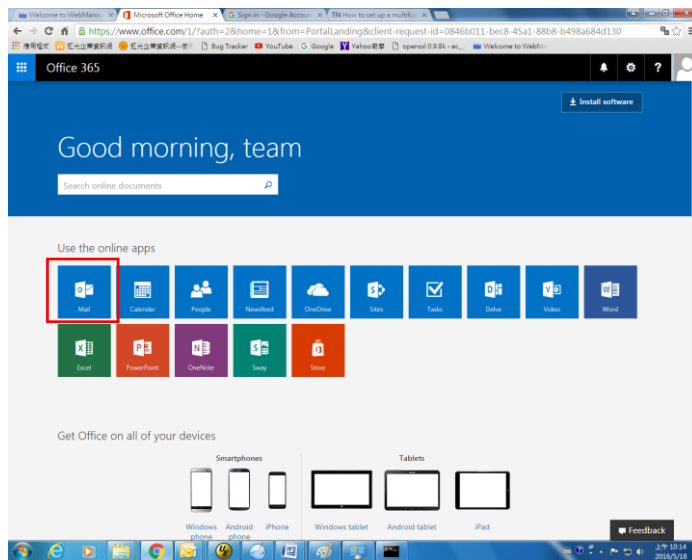

Как импортировать адрес электронной почты с сервера LDAP

1. Настройка параметров сервера LDAP:

- (1). Откройте браузер и введите IP-адрес устройства в адресной строке URL. Откроется веб-страница устройства.
- (2). Зайдите на веб-страницу. (имя пользователя и пароль по умолчанию: admin)
- (3). Выберите последовательно [**Network**] (Сеть) >[**LDAP Server**] (Сервер LDAP) >[**Authentication LDAP**] (Аутентификация LDAP).
- (4). Введите соответствующие данные LDAP и нажмите на кнопку [**Update**] (Обновить) для завершения. Ниже представлен пример.

Network >> LDAP Server Update

Email LDAP Authentication LDAP

LDAP Server IP or URL:

Port#:

Login Name:

Password:

Search Root(Base DN):

Search attribute:

Obtain email address from:

Search Name from:

Get Account Name From:

Ex:sAMAccountName

Timeout[seconds]:

Domain 1:

Domain 2:

Domain 3:

Domain 4:

Domain 5:

Authentication Type:

Authentication LDAP Test

Select Domain:

- (5). Попробуйте выполнить [**Authentication LDAP test**] (Проверка аутентификации LDAP), чтобы проверить успешность соединения и входа с учетными данными администратора AD (ActiveDirectory).

2. Установка учетных записей с аутентификацией LDAP:

- (1). На веб-странице устройства выберите [**Account Management**] (Управление учетными записями) и отметьте [**Enable Security Management**] (Включить управление безопасностью) и [**Enable LDAP Authentication**] (Включить аутентификацию LDAP).

Basic Account List

Enable Security Management Enable Guest Account Enable LDAP Authentication

Default Enable Function

Shortcut Cloud Email Filing
 BM2 Air Scancast AP Mode

- (2). Щелкните вкладку [**Account List**] (Список учетных записей) и нажмите [**New**] (Создать). Отметьте [**LDAP Authentication**] (LDAP-аутентификация).
- (3). Нажмите на кнопку [**LDAP Search**] (Поиск LDAP), введите свои учетные данные и нажмите на кнопку [**Submit**] (Передать), чтобы найти учетную запись AD. Результаты поиска отображаются, как показано на рисунке.

Account Management >> New Submit Quit

LDAP Authentication

User Name: Password: Email Address:

LDAP Search

Enable Function

Shortcut Cloud Email Filing
 BM2 Air Scancast AP Mode

LDAP Submit

User Group Domain Domain1 (avisionhq) AV01935 search

CN	Name	Email Address
<input checked="" type="checkbox"/> 王振雄	AV01935	mark_wang@avision.com.tw
<input type="checkbox"/> AV01935-PC	AV01935-PC\$	mark_wang@avision.com.tw
<input type="checkbox"/> AV01935-20532	AV01935-20532...	mark_wang@avision.com.tw
<input type="checkbox"/> AV01935-20532...	AV01935-20532...	mark_wang@avision.com.tw
<input type="checkbox"/> AV01935-40675	AV01935-40675...	mark_wang@avision.com.tw

< << Page 1 (1 / 1) >> >

3. Вход в систему сетевого сканера с помощью учетной записи.

The screenshot shows the 'Account Management >> New' page. At the top right, there are 'Submit' and 'Quit' buttons. Below, the 'LDAP Authentication' section is active, with fields for 'User Name' (avisionhq\AV01935), 'Password', and 'Email Address' (mark_wang@avision.com.tw). An 'LDAP Search' button is next to the password field. The 'Enable Function' section has several checked options: Shortcut, BM2 Air, Cloud, Scancast, Email, AP Mode, and Filing. Below this is a tabbed interface with 'Basic' and 'Account List' tabs. The 'Account List' tab is active, showing a table with columns 'Account' and 'Email Address'. The table contains one entry: 'avisionhq\AV01935' with email 'mark_wang@avision.com.tw'. Below the table are navigation buttons and a page indicator 'Page 1 (1 / 1)'.

Чтобы импортировать адрес электронной почты с почтового сервера LDAP, выполните следующие действия:

- (1). Откройте браузер и введите IP-адрес устройства в адресной строке URL. Откроется веб-страница устройства.
- (2). Зайдите на веб-страницу. (имя пользователя и пароль по умолчанию: admin)
- (3). Выберите последовательно [**Network**] (Сеть) > [**LDAP Server**] (Сервер LDAP) > [**Email LDAP**] (Эл. почта LDAP).
- (4). Введите параметры и нажмите на кнопку [**Submit**] (Передать) для завершения. Ниже представлен пример.

The screenshot shows the 'LDAP Setting >> Modify' page. It contains a form with the following fields: 'Name' (AvisionMail), 'LDAP Server IP or URL' (10.1.90.21), 'Port#' (389), 'Login Name' (av01935), 'Password' (masked with dots), 'Search Root(Base DN)' (dc=avision,dc=com,dc=tw), 'Search attribute' (cn), 'Obtain email address from' (mail), 'Search Name from' (sAMAccountName), 'Timeout[seconds]' (5), and 'Authentication Type' (SIMPLE).

- (5). Затем установите Mail LDAP (Почта LDAP).

The screenshot shows the 'Network >> LDAP Server' page. It has tabs for 'Email LDAP' and 'Authentication LDAP'. Below the tabs is a table with columns 'LDAP name' and 'IP/URL'. The table contains one entry: 'AvisionMail' with IP/URL '10.1.90.21'. Navigation buttons and a page indicator are also visible.

- (6). Выберите последовательно [**Address Book**] (Адресная книга) > [**External Address Book**] (Внешняя адресная книга).

(7). Выберите установленную вами Mail LDAP (Почта LDAP).

The screenshot shows the 'Address Book' interface. At the top, there are three tabs: 'Email List', 'Group List', and 'External Address Book'. The 'External Address Book' tab is highlighted with a red box. Below the tabs is an 'Action:' menu with options 'New', 'Delete', and 'Modify'. A table below shows a single entry with the following data:

Name	Email Address	Description
<input type="checkbox"/> Mark	av01935@gmail.com	

At the bottom, there is a pagination control showing '1/2000' and 'Page 1 (1 / 1)'.

(8). Найдите учетную запись и выберите [**Import to Email List**] (Импортировать в список адресов электронной почты).

The screenshot shows the 'LDAP' interface in a browser window. The 'Action:' menu has 'Import To Email List' selected, highlighted with a red box. A dropdown menu shows 'AvisionMail' and a 'Mark' field is visible. A 'search' button is also highlighted with a red box. Below the menu is a table with the following data:

Name	Email Address
<input checked="" type="checkbox"/> 王振濤	mark_wang@avision.com.tw

At the bottom, there is a pagination control showing 'Page 1 (1 / 1)'.

(9). И, наконец, обновите веб-страницу устройства. Вы увидите, что ваш адрес электронной почты добавлен в адресную книгу с почтового сервера LDAP.

The screenshot shows the 'Address Book' interface after an update. The 'Email List' tab is selected. The 'Action:' menu has 'New', 'Delete', and 'Modify' options. The table now contains two entries:

Name	Email Address	Description
<input type="checkbox"/> Mark	av01935@gmail.com	
<input checked="" type="checkbox"/> mark_wang	mark_wang@avision.com.tw	

At the bottom, there is a pagination control showing '2/2000' and 'Page 1 (1 / 1)'.

Отправка документа в сетевую папку, USB-накопитель или общую папку

Важная информация.

Для отправки сканированного документа в сетевую папку, например, FTP/FTPS/FTPES/SharePoint или SMB, убедитесь, что вы обладаете правами доступа к сетевым папкам. Например, вам сначала потребуется создать имя для входа в систему и пароль.

1. Загрузите документ в ADF 1-й страницей вниз, направив верхнюю часть страницы в направлении подающего механизма.

2. Нажмите на кнопку **Filing (Хранение файлов)**  в главном окне. Отображается показанное ниже главное окно **Filing (Хранение файлов)**.

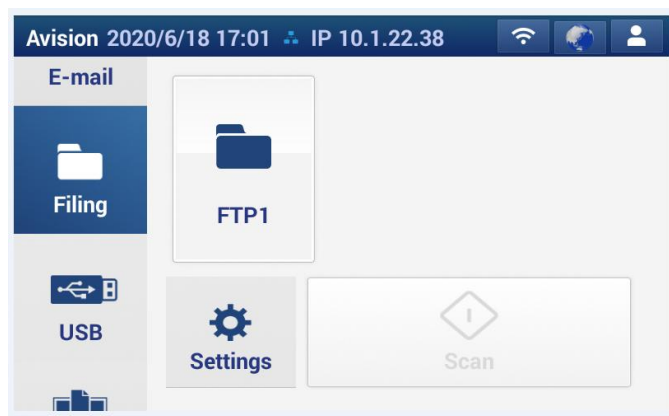

3. Выберите нужный адрес [**Scan to (Сканировать в)**] для сохранения сканированного изображения.
4. Проверьте, соответствуют ли параметры Document Side (Сторона документа), Output Color (Цвет вывода) и File Format (Формат файла) вашим требованиям. Если не соответствуют, настройте параметры в соответствии со своими предпочтениями.
5. Нажмите на кнопку [**Scan**] ( **Scan**).
6. Через секунду сканированное изображение будет отправлено по вашим адресам электронной почты.

Отправка изображения на сервер SharePoint

SharePoint (Сервер) - Интернет-платформа, находящаяся в собственности и под управлением вашей компании. Веб-сайт можно использовать как надежное место для хранения, систематизации и совместного использования информации, переданной с любого устройства через веб-браузер.

Добавление сервера SharePoint к профилям хранения

1. Откройте браузер и введите IP-адрес сканера. Откроется встроенная веб-страница.
2. Зайдите на страницу дополнительных настроек с именем пользователя и паролем по умолчанию - admin.
3. Нажмите [Filing Profile] (Профиль хранения), а затем [New] (Создать), чтобы создать новый профиль хранения.

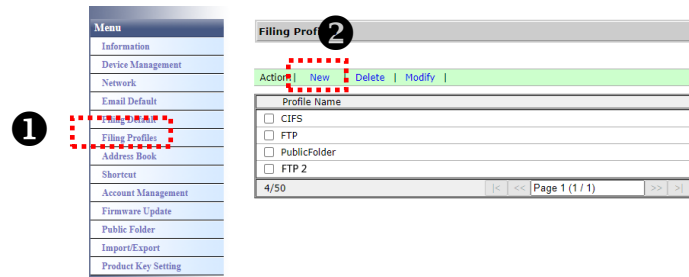

4. Введите Имя профиля. Например, SharePoint.
5. Выберите [SharePoint] в поле [Target URL] (Целевой URL-адрес) и введите IP-адрес или доменное имя сервера SharePoint, предоставленное ИТ отделом вашей компании, как показано ниже.

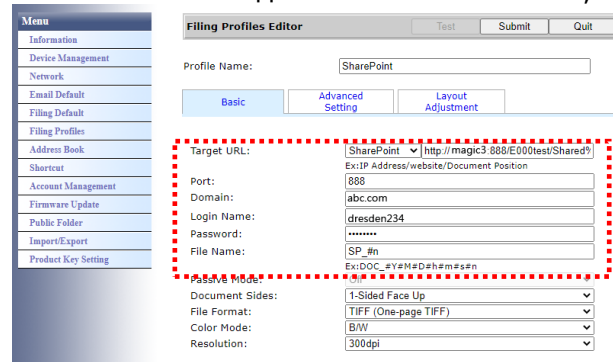

Кроме того, у ИТ специалиста можно узнать порт сервера и доменное имя, а также проверить авторизацию своей учетной записи.

6. Введите имя (User Name) и пароль (Password) для входа в систему.
7. Для завершения настроек SharePoint нажмите кнопку [Submit] (Передать).
8. В случае успешного завершения профиль [SharePoint] появится в списке профилей, как показано ниже.

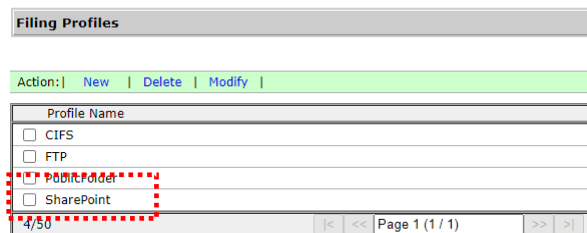

Сканирование и отправка изображения на сервер SharePoint

1. нажмите [Filing] (Регистрация) и выберите [SharePoint].

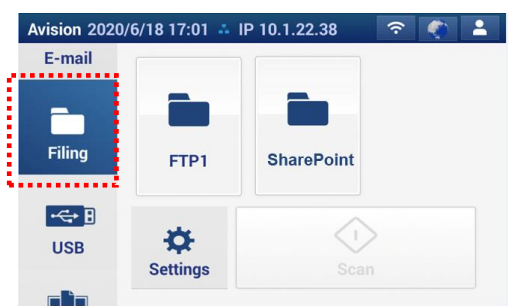

2. Загрузите документ в сканер и нажмите кнопку [Start] (Старт) .
3. Через секунду сканированное изображение будет отправлено на сервер SharePoint.

Отправка документа в облачные службы

Важная информация.

Для отправки сканированного документа на облачный сервер, например, DropBox, SharePointOnline, OneDrive, Google Drive или Evernote, убедитесь, что вы обладаете правами доступа к облачным серверам. Например, вам сначала потребуется создать имя для входа в систему и пароль.

1. Загрузите документ в ADF 1-й страницей вниз, направив верхнюю часть страницы в направлении подающего механизма.

2. Нажмите на кнопку **Cloud (Облако)**  в главном окне. На сенсорной ЖК-панели открывается показанное ниже главное окно **Cloud (Облако)**.

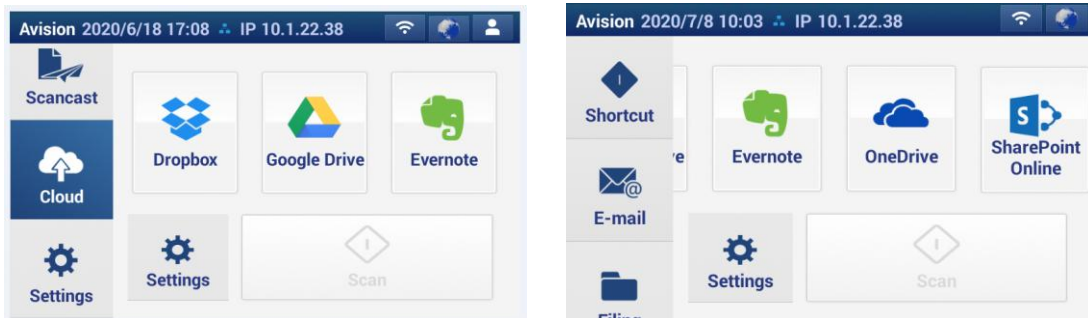

3. Выберите нужный облачный сервер для сохранения сканированных изображений. **Choice (Варианты): Dropbox, Evernote, Google Drive, SharePointOnline, OneDrive.**
4. Проверьте, соответствуют ли параметры Document Side (Сторона документа), Output Color (Цвет вывода) и File Format (Формат файла) вашим требованиям. Если не соответствуют, настройте параметры в соответствии со своими предпочтениями.

Для SharePointOnline вы можете ввести желаемое имя сайта для хранения отсканированного изображения. В противном случае изображение будет отправлено на имя сайта по умолчанию.

5. Нажмите на кнопку **[Scan]** .
6. Устройство начинает передачу сканированных изображений на указанный облачный сервер.

На веб-сайте указанного облачного сервера потребуется выполнить вход в систему и авторизацию. В случае успешного выполнения отобразится ваша учетная запись, а сканированное изображение будет сохранено на облачном сервере.

Отправка изображения на SharePoint Online

SharePoint Online - платформа в составе Microsoft Office 365, облачная служба, непосредственно предоставленная корпорацией Microsoft.

Установка параметров SharePoint Online

1. Откройте браузер и введите IP-адрес сканера. Откроется встроенная веб-страница.
2. Зайдите на страницу дополнительных настроек с именем пользователя и паролем по умолчанию - admin.
3. Последовательно нажмите кнопки [ShortCut] (Ярлык)>[New] (Создать)>[Cloud] (Облачное хранилище), чтобы создать новый ярлык для ускорения процесса.

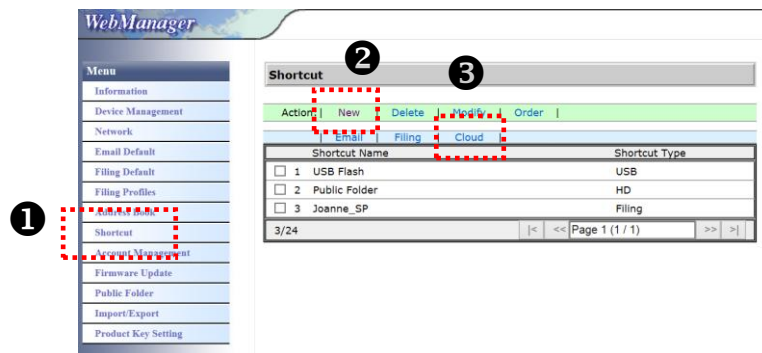

4. Введите Имя ярлыка. Например, ShortPointOnline.
5. Выберите [SharePointOnline] в поле [Target URL] (Целевой URL-адрес).
6. Введите имя вложенной папки для хранения изображения. Например, bess. (Можно создать следующую вложенную папку, добавив "/", например, bess/invoice).
7. Введите адрес своего сайта (имя группы). Например, 789. Или укажите адрес сайта по умолчанию для сохранения на сайте [Group website] (Веб-сайт группы).

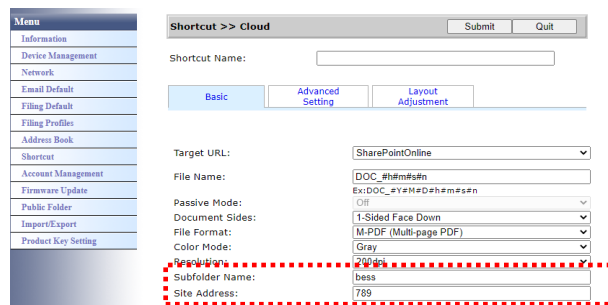

8. Для завершения настроек нажмите кнопку [Submit] (Передать).
9. В случае успешного выполнения платформа SharePointOnline будет добавлена в список, как показано ниже.

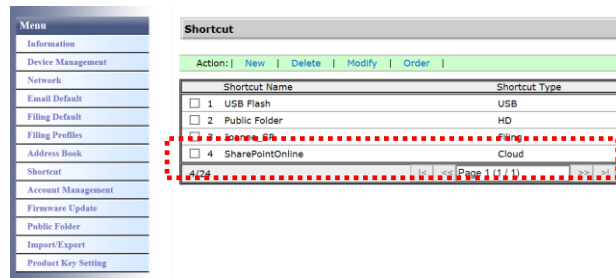

Сканирование и отправка изображения на платформу SharePointOnline

1. Загрузите документ в сканер.
2. На сенсорной панели нажмите кнопку [Start](Старт)  возле ярлыка [SharePoint].

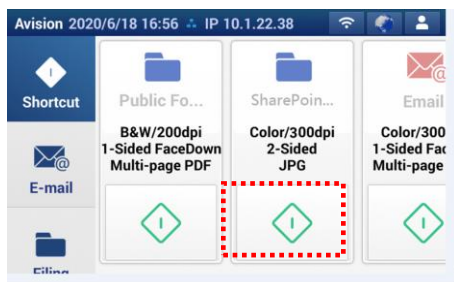

3. В появившемся диалоговом окне [Sign in] (Войти) введите имя учетной записи, пароль и нажмите кнопку [Next] (Далее). В диалоговом окне [Stay sign in] (Остаться в системе) нажмите кнопку [Yes] (Да).

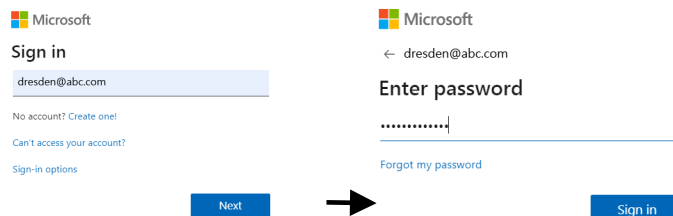

4. Сканированное изображение будет передаваться в облачное хранилище SharePointOnline.
5. Откройте браузер и введите IP-адрес/доменное имя сервера SharePointOnline своей компании. Ниже показано, как найти свое изображение на странице SharePointOnline. (Имя группы: 789, Вложенная папка: bess)

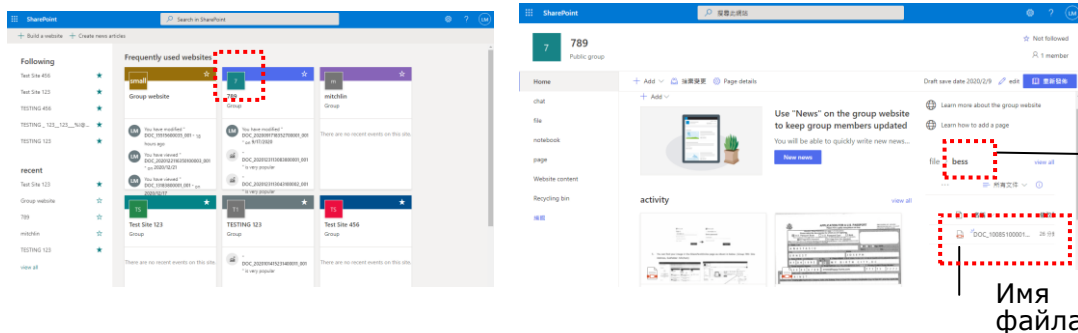

Создание клавиши быстрого вызова

Устройство позволяет оптимизировать рабочий процесс и выполнять задания сканирования одним нажатием на кнопку за счет назначения клавиш быстрого вызова для часто используемых параметров и адресов сканирования.

Кроме того, если облачный сервер был настроен в качестве кнопки быстрого доступа на главном экране, имя пользователя и пароль будут запомнены, чтобы избавить вас от необходимости вводить информацию каждый раз при доступе к облачному серверу.

Для создания клавиши быстрого вызова

1. Откройте браузер и введите IP-адрес устройства в поле URL-адреса для вызова встроеной веб-страницы устройства.

Для просмотра полной информации веб-страницы войдите в систему с установленными по умолчанию именем пользователя и паролем – [admin]. Пароль можно сменить на веб-странице позже.

2. На веб-странице нажмите [Ярлык]> [Новый]> [Электронная почта] или [Подача]. Например, нажмите [Электронная почта], чтобы открыть страницу электронной почты.

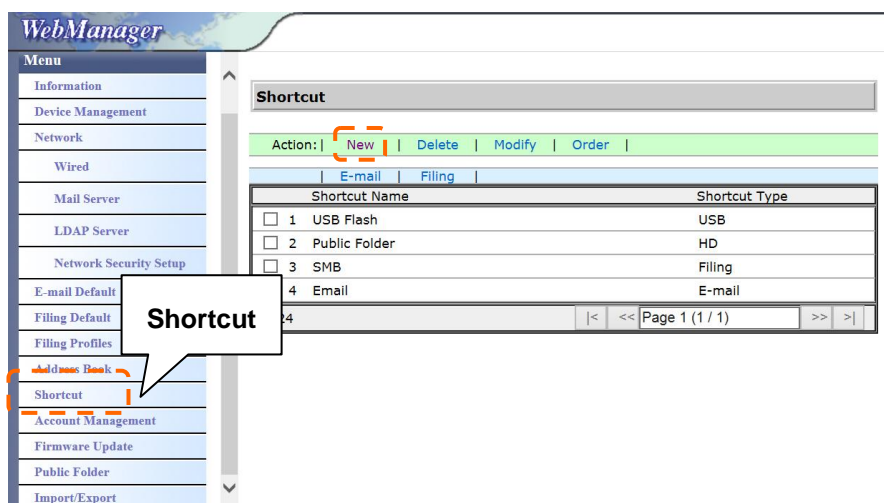

3. Введите имя ярлыка и введите свои часто используемые адреса электронной почты в поля [Кому] / [CC] / [BCC].

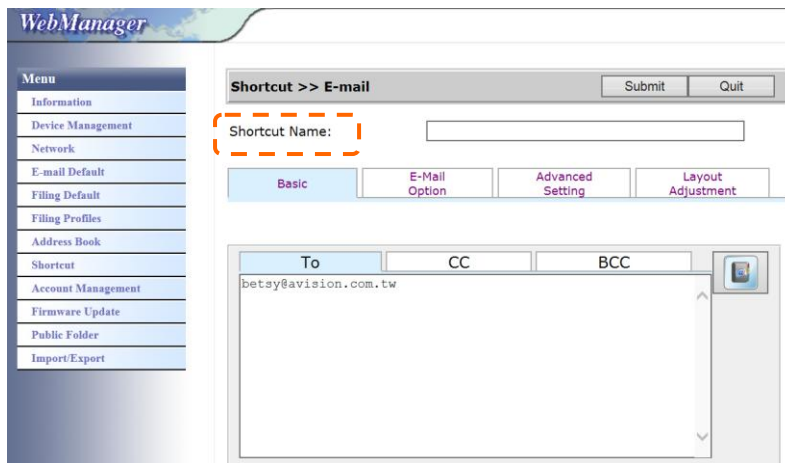

4. В окне [**E-mail Options (Параметры электронной почты)**] введите адрес в поле [**From (От)**].
5. Проверьте необходимость изменения параметров сканирования с соответствии с часто используемыми задачами электронной почты.
6. Нажмите [**Заказ**], а затем введите номер последовательности ярлыка для отображения на сенсорной панели.

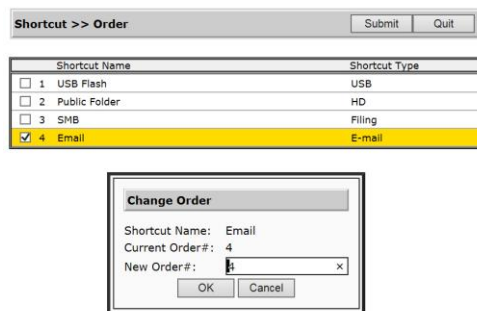

7. Введите имя клавиши быстрого вызова и нажмите на кнопку [**OK**]>[Submit] Например, SMB. Новая клавиша быстрого вызова отображается на сенсорной ЖК-панели

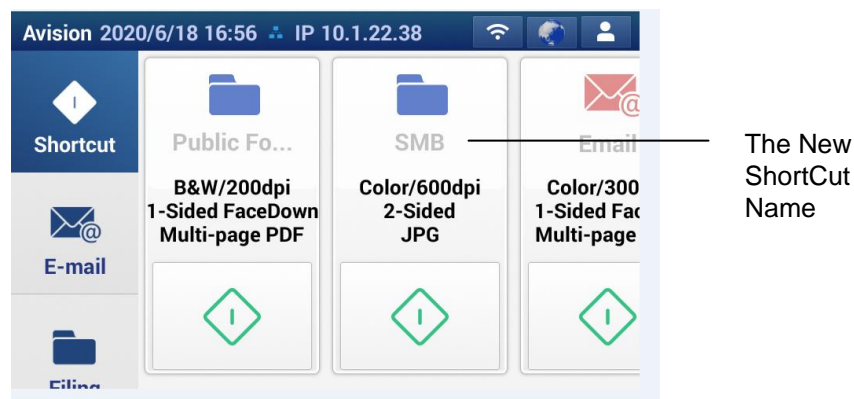

Примечание.

Выполните аналогичные действия для назначения клавиш быстрого вызова на сенсорной ЖК-панели для часто используемых адресов в облаке или месте хранения файлов.

Использование клавиш быстрого вызова

Для использования клавиши быстрого вызова

1. Нажмите на кнопку [Scan], которая относится к нужной клавише быстрого вызова на сенсорном экране.

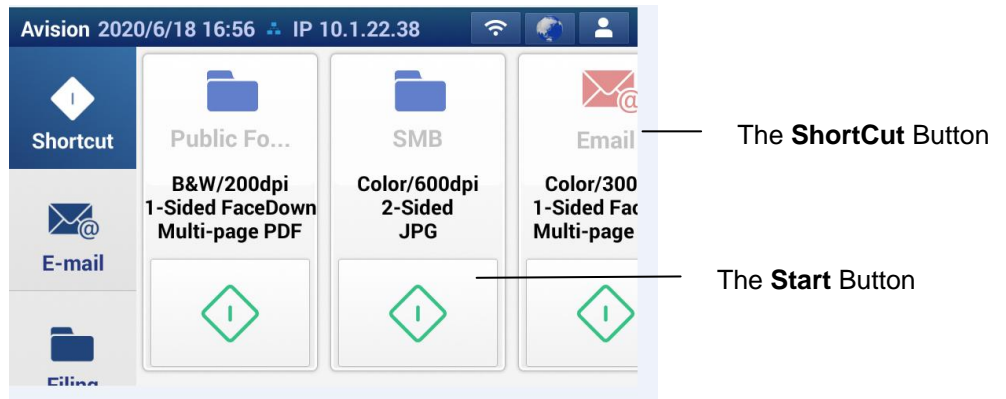

2. Сканер начинает сканирование, а затем на экран выводится изображение для предварительного просмотра.
3. Сканированные изображения отправляются по указанному вами адресу.

Сканирование и пересылка изображений

Функция Scancast (Сканирование и пересылка) дает возможность сначала сканировать документы, а затем отправлять их на различные адреса, соответственно.

Использование настроек по умолчанию

1. Загрузите документ в ADF 1-й страницей вниз, направив верхнюю часть страницы в направлении подающего механизма.

2. Нажмите на кнопку Сканирование и **Scancast (пересылка)**  на сенсорном экране. Отображается показанное ниже главное окно Scancast (Сканирование и пересылка).

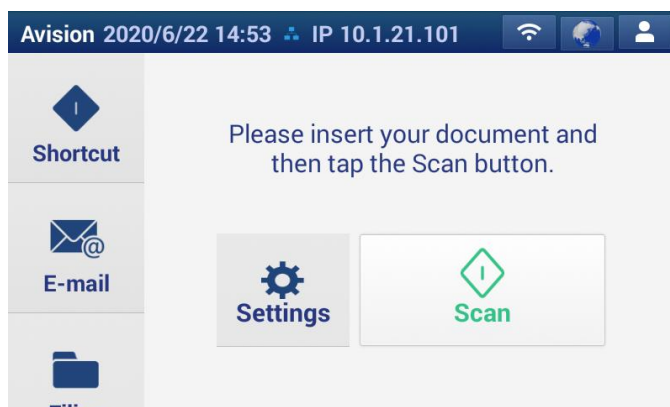

3. Проверьте, соответствуют ли параметры Document Side (Сторона документа), Output Color (Цвет вывода) и File Format (Формат файла) вашим требованиям. Если не соответствуют, настройте параметры в соответствии со своими предпочтениями.

4. Нажмите на кнопку [**Start (Пуск)**] () для вызова окна [**Scancast (Сканирование и пересылка)**] для различных адресов.

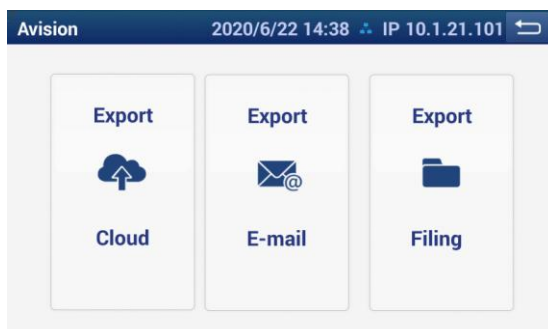

5. Выберите нужный адрес [**Cast To (Переслать в)**] для сохранения сканированного изображения. Choice (Варианты): Облако, Эл. почта, Хранение файлов. (Cloud, E-mail, Filing)
- **Cloud (Облако):** Выберите нужный облачный сервер: Dropbox, Evernote или Google Drive.
 - **E-mail (Эл. почта)** Введите адрес электронной почты [To (Кому)/From (От)].
 - **Filing (Хранение файлов):** Выберите сетевую папку: Local (Локальная) или **Network (Сетевая)** - При выборе **Network (Сетевая)** на правой панели отображаются доступные сетевые серверы. Для просмотра списка можно использовать кнопку **Up-arrow (Стрелка вверх)** или **Down-arrow (Стрелка вниз)**.
 - При выборе **Local (Локальная)** на правой панели отображаются USB и **Public Folder (Общая папка)**. При выборе USB убедитесь, что USB-накопитель подключен к соответствующему разъему устройства.
- При выборе **Public Folder (Общая папка)** сканированное изображение сохраняется в памяти устройства. Введите PIN-код (имя папки) во время сканирования. Доступ к сканированным изображениям выполняется через встроенную веб-страницу устройства. (Подробные сведения представлены в следующем разделе "Настройка параметров устройства с помощью встроенной веб-страницы".)
6. Нажмите кнопку [Экспорт](Export), чтобы доставить отсканированное изображение в первое место назначения. Например, адрес электронной почты.



7. После успешного завершения отправки сканированного изображения по первому адресу снова появляется окно [**Scancast (Сканирование и пересылка)**] по нескольким адресам.



8. Нажмите [Back to Scancast], чтобы вернуться в окно [Scancast] и выбрать второе место назначения.
9. Повторите шаги 6~7 для отправки сканированного изображения по другому адресу.
10. Завершив рассылку сканированного изображения по всем нужным адресам, нажмите на кнопку [**Back (Назад)** , чтобы закрыть окно.

4 Установка и управление адресами

В этом разделе представлены инструкции для администратора по выполнению установки и управления адресами, включая адреса электронной почты и сетевые папки, для рассылки сканированного документа по сети.

Настройка адресной книги электронной почты

В этом разделе представлены инструкции для администратора по выполнению настройки адресной книги электронной почты. Настройка и управление адресной книгой электронной почты выполняется через сенсорную ЖК-панель или встроенную веб-страницу устройства. В этом разделе настройка показана на примере сенсорной ЖК-панели.

Добавление нового адреса электронной почты

Для добавления нового адреса электронной почты выполните следующие действия.

1. откройте браузер и введите IP-адрес устройства в поле URL-адреса для вызова встроенной веб-страницы устройства.
Для просмотра полной информации веб-страницы войдите в систему с установленными по умолчанию именем пользователя и паролем – [admin]. Пароль можно сменить на веб-странице позже.

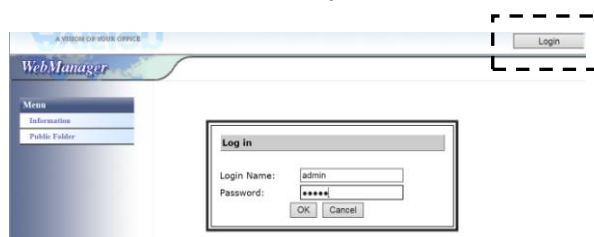

2. Выберите [**Address Book**](Адресная книга) для вызова страницы [**Address Book**](Адресная книга).

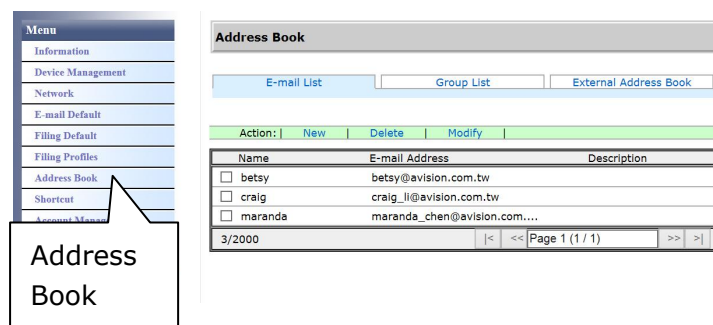

3. На вкладке [**E-mail List**](Список адресов эл. почты) выберите [**New**](Создать) для вызова страницы [**Add a New E-mail Address**](Добавить новый адрес эл. почты).

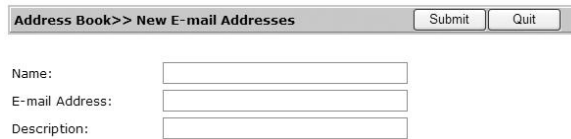

Address Book >> New E-mail Addresses Submit Quit

Name:

E-mail Address:

Description:

4. Введите адрес электронной почты и его описание.
5. Измените сведения об адресе. Нажмите на кнопку [**Submit**](Передать) для сохранения значения параметра или [**Quit**](Отмена), чтобы закрыть страницу, не сохраняя значения настройки.

Примечание.

В адресной книге может находиться не более 2000 адресов электронной почты.

Редактирование текущего адреса электронной почты

Для редактирования текущего адреса электронной почты

1. Повторите шаг 1 из предыдущего раздела "Добавление нового адреса электронной почты". Отображается страница [**E-mail Address Book (Адресная книга электронной почты)**].
2. Выберите адрес для изменения из списка и нажмите на кнопку [**Modify**](Изменить) для вызова страницы [**Modify E-mail Addresses**](Изменение адресов эл. почты).
3. Измените сведения адреса.
4. Измените сведения об адресе. Нажмите на кнопку [**Submit**](Передать) для сохранения значения параметра или [**Quit**](Отмена), чтобы закрыть страницу, не сохраняя значения настройки.

Удаление текущего адреса электронной почты

Для удаления текущего адреса электронной почты

1. Повторите шаг 1 из предыдущего раздела "Добавление нового адреса электронной почты". Отображается страница [**E-mail Address Book (Адресная книга электронной почты)**].
2. Выберите адрес для удаления из списка и нажмите на кнопку [**Delete (Удалить)**]. Для подтверждения выбора открывается диалоговое окно подтверждения. Нажмите на кнопку [**OK**] для подтверждения или [**Cancel (Отмена)**] для выхода.

Добавление новой группы адресов электронной почты

Для ускорения процесса одновременной отправки сообщений по нескольким адресам можно создать группу адресов. В одной группе может находиться не более 50 адресов, а в адресной книге может содержаться не более 50 групп.

Для добавления новой группы адресов электронной почты

1. Повторите шаг 1 из предыдущего раздела "Добавление нового адреса электронной почты". Отображается страница [**E-mail Address Book (Адресная книга электронной почты)**].
2. Нажмите на кнопку [**Group (Группа)**], выберите пункт [**New (Создать)**] для вызова страницы [**Add a New Group (Добавление новой группы)**].
3. Введите имя группы и ее описание.
4. Выберите адрес из списка адресов и нажмите на кнопку ←, чтобы добавить участника в группу.

Address Book >> New Group Sets [Submit] [Quit]

Group name: marketing

Description:

Group Member:	E-Mail List:
betsy/betsy@avision.com.tw	betsy/betsy@avision.com.tw
windy/windy@avision.com.tw	craig/craig_li@avision.com.tw
	maranda/maranda_chen@avision.com.tw
	windy/windy@avision.com.tw

<--

-->

5. Нажмите на кнопку [**Submit**](Передать) для сохранения значения параметра или [**Quit**](Отмена), чтобы закрыть страницу, не сохраняя значения настройки.

Редактирование текущей группы адресов электронной почты

Для редактирования текущей группы адресов электронной почты

1. Повторите шаг 1 из предыдущего раздела "Добавление нового адреса электронной почты". Отображается страница [**E-mail Address Book (Адресная книга электронной почты)**].
2. Нажмите на кнопку [**Group (Группа)**], выберите группу для редактирования из списка и нажмите на кнопку [**Edit (Редактировать)**] для вызова страницы [**Edit E-mail Group (Редактирование группы адресов электронной почты)**].
3. Измените сведения о группе. Выберите участника для добавления в группу и нажмите на кнопку ←, чтобы добавить нового участника, или нажмите на кнопку →, чтобы удалить старого участника из группы.
4. Нажмите на кнопку [**Submit**](Передать) для сохранения значения параметра или [**Quit**](Отмена), чтобы закрыть страницу, не сохраняя значения настройки.

Удаление текущей группы адресов электронной почты

Для удаления текущей группы адресов электронной почты

1. Повторите шаг 1 из предыдущего раздела "Добавление нового адреса электронной почты". Отображается страница [**E-mail Address Book (Адресная книга электронной почты)**].
2. Нажмите на кнопку [**Group (Группа)**], выберите группу для удаления из списка и нажмите на кнопку [**Delete (Удалить)**].
3. Нажмите на кнопку [**Submit**](Передать) для сохранения значения параметра или [**Quit**](Отмена), чтобы закрыть страницу, не сохраняя значения настройки.

Настройка профиля хранения файлов

В этом разделе представлены инструкции по выполнению настройки профиля хранения файлов для отправки сканированного документа в указанную сетевую папку. Настройка и управление папкой для хранения файлов выполняется через сенсорную ЖК-панель или встроенную веб-страницу устройства.

Добавление нового профиля хранения файлов

Для создания профиля хранения файлов выполните следующие действия:

1. Откройте браузер и введите IP-адрес устройства в поле URL-адреса для вызова встроенной веб-страницы устройства.
Для просмотра полной информации веб-страницы войдите в систему с установленными по умолчанию именем пользователя и паролем – [admin]. Пароль можно сменить на веб-странице позже.
2. Выберите [**Filing Profiles**](Файловый профиль) для вызова следующей страницы.

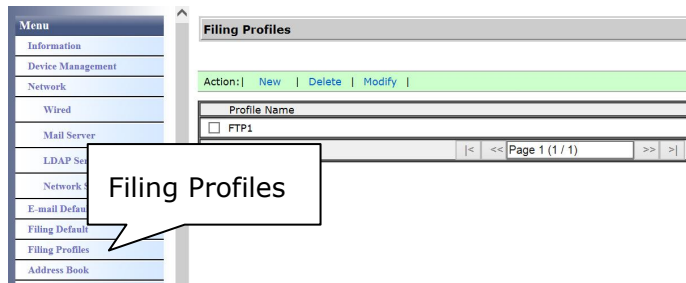

3. Нажмите на кнопку [**New (Создать)**] для вызова страницы [**New Filing Profiles (Новый профиль хранения файлов)**].

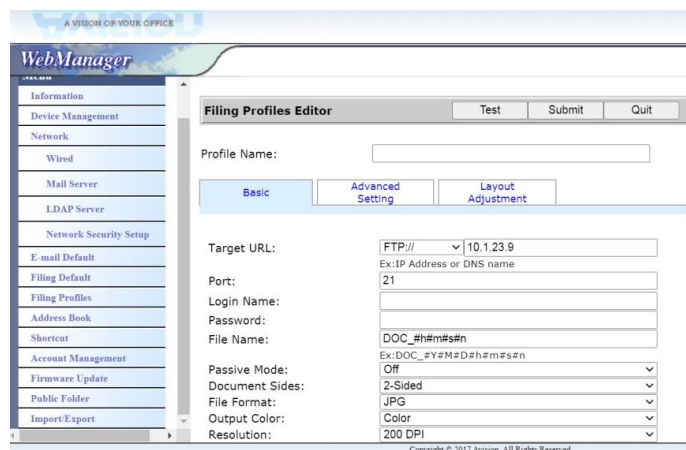

4. Введите сведения о папке для хранения файлов. Порядок ввода сведений о профиле представлен в предыдущем разделе "**Создание профиля хранения файлов**" (р.20).
5. Нажмите на кнопку [**Submit**](Передать) для сохранения значения параметра или [**Quit**](Отмена), чтобы закрыть страницу, не сохраняя значения настройки.

Редактирование текущего профиля хранения файлов

Для редактирования текущего профиля хранения файлов

1. Повторите шаг 1 из предыдущего раздела "Добавление нового профиля хранения файлов". Отображается страница [**Filing Profiles (Профиль хранения файлов)**].
2. Выберите файловый профиль для изменения из списка и нажмите на кнопку [**Modify**](Изменить) для вызова страницы [**Modify Filing Profile**](Изменить файловый профиль).
3. Измените сведения о профиле.
4. Нажмите на кнопку [**Submit**](Передать) для сохранения значения параметра или [**Quit**](Отмена), чтобы закрыть страницу, не сохраняя значения настройки.

Удаление текущего профиля хранения файлов

Для удаления текущего профиля хранения файлов

1. Повторите шаг 1 из предыдущего раздела "Добавление нового профиля хранения файлов". Отображается страница [**Filing Profiles (Профиль хранения файлов)**].
2. Выберите папку для удаления из списка и нажмите на кнопку [**Delete (Удалить)**]. Для подтверждения выбора открывается диалоговое окно подтверждения. Нажмите на кнопку [**OK**] для подтверждения или [**Cancel (Отмена)**] для выхода.

5 Запуск сканирования с мобильного устройства

Беспроводная сеть (Wi-Fi): доступность функции зависит от модели вашего продукта.

Подключение к беспроводной сети

Подключение к сети Wi-Fi в режиме AP (точки доступа)

В режиме AP (точки доступа) ваши мобильные устройства и сканер подключаются к беспроводной сети без дополнительной AP (точки доступа), потому что сам сканер выполняет функции AP.

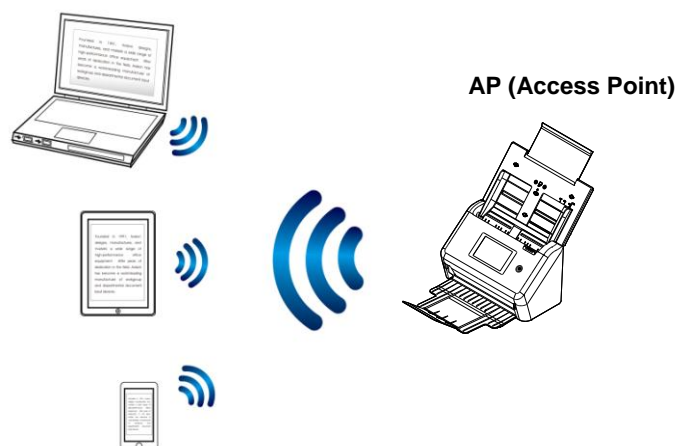

1. Если к сканеру подключен кабель Ethernet для проводной связи, отсоедините сетевой кабель.
2. Включите переключатель Wi-Fi на задней панели сканера. Светодиодный индикатор Wi-Fi сначала мигает, а затем переходит в режим постоянного свечения.
3. В главном окне сенсорной ЖК-панели нажмите на кнопку [**Settings (Настройка)**]> [**Network (Сеть)**]> [**AP Mode (Режим точки доступа)**]. Через секунду отображается SSID и IP-адрес.



4. На мобильном устройстве убедитесь, что в качестве имени сети (SSID) выбрано Avision-xxxxxx (xxxxxx обозначает последние шесть цифр Mac-адреса).

Подключение сканера к сети Wi-Fi в клиентском режиме

В клиентском режиме ваши мобильные устройства и сканер подключаются к беспроводной сети через дополнительную AP (точку доступа). Этот режим является беспроводным режимом по умолчанию.

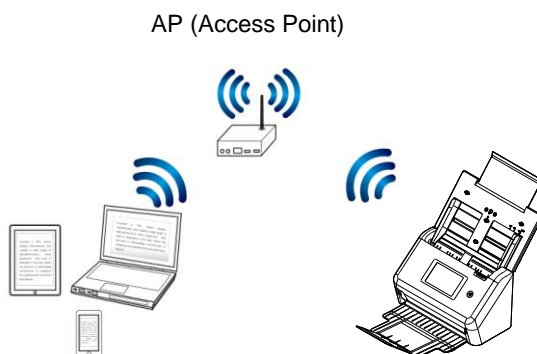

Подключение сканера к точке доступа:

Важная информация.

Следует учитывать, что проводной и беспроводной режим не может использоваться одновременно. Для подключения сканера к беспроводной сети нужно сначала отсоединить подключенный к сканеру кабель Ethernet.

1. Если к сканеру подключен кабель Ethernet для проводной связи, отсоедините сетевой кабель.
2. Убедитесь, что мигает светодиодный индикатор Wi-Fi. Если он не мигает, включите переключатель Wi-Fi на задней панели сканера. Мигает светодиодный индикатор Wi-Fi.
3. В главном окне сенсорной ЖК-панели нажмите на кнопки [**Settings (Настройка)**] > [**Network (Сеть)**]. Убедитесь, что [**Wireless Client (Беспроводной клиент)**] включен.

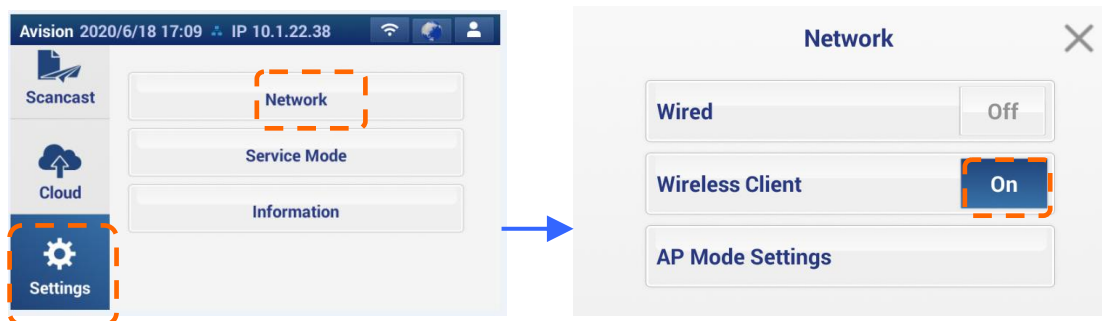

4. Через секунду на экране отображаются активные беспроводные сети, расположенные поблизости, как показано на следующем рисунке.



5. Выберите точку доступа и нажмите на кнопку [**Connect (Подключиться)**] для подключения сканера к указанной точке доступа, например, SMCWBR14S-NL. В случае успешного подключения через несколько секунд на экране отображаются IP-адрес и Mac-адрес сканера, как показано выше.

Примечание.

Если точка доступа настроена, чтобы не транслировать SSID, выполните следующие действия, чтобы вручную добавить имя SSID (имя сети):

1. На странице беспроводной связи нажмите на кнопку [**More Settings (Другие настройки)**] > и выберите [**Add network (Добавить сеть)**]. Отображается страница [**Add network (Добавить сеть)**].

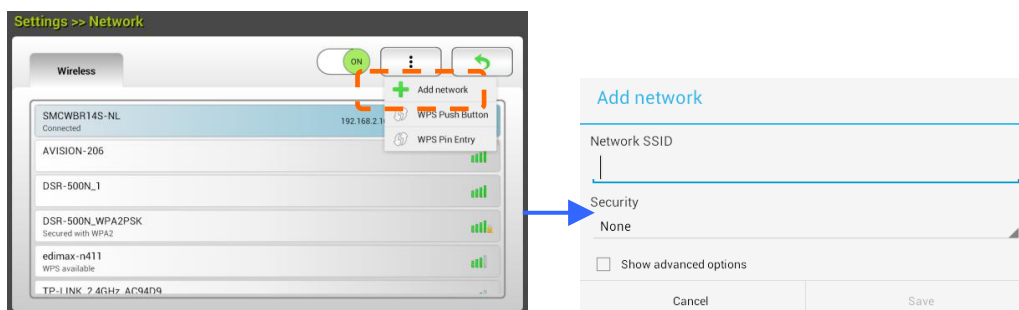

2. Введите имя SSID сети и выберите режим безопасности, тип шифрования и ключ сети, а затем нажмите на кнопку [**Save (Сохранить)**] для выполнения поиска беспроводной сети вручную.

Сканер поддерживает следующие способы аутентификации:

Режим безопасности	Способ шифрования	Индекс ключей
WPAPSK	TKIP, AES, TKIPAES	X
WPA2PSK	TKIP, AES, TKIPAES	X

Подключение к беспроводной точке доступа, используя кнопку WPS

Для подключения сканера к беспроводной точке доступа, совместимой с WPS, нажмите на кнопку WPS на задней панели сканера.

Подготовка к работе.

Чтобы активировать WPS подключение точки доступа, см. руководство по эксплуатации точки доступа.

Для подключения выполните следующие действия.

1. Убедитесь, что на беспроводной точке доступа/маршрутизаторе имеется показанный ниже символ WPS или AOSS™.



2. Включите переключатель Wi-Fi на задней панели сканера. Мигает светодиодный индикатор Wi-Fi.
3. Нажмите на кнопку WPS на беспроводной точке доступа. (Инструкции по использованию кнопки WPS представлены в руководстве по эксплуатации точки доступа/маршрутизатора).

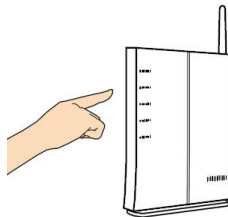

4. На странице беспроводной связи нажмите на кнопку [**More Settings (Другие настройки)**] > и выберите [**WPS button**].

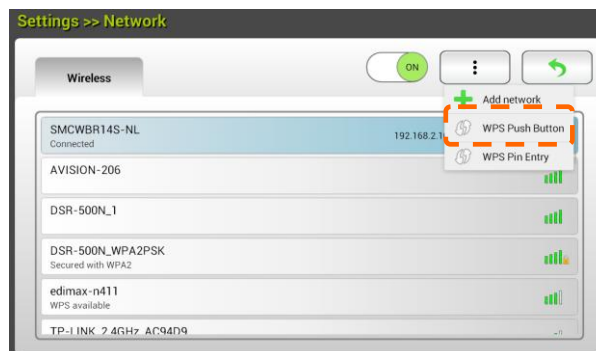

5. В случае успешного подключения светодиодный индикатор Wi-Fi на сканере непрерывно светится.
6. Если имя точки доступа совпадает с выбранной вами точкой доступа, это означает, что беспроводное подключение кнопкой WPS выполнено успешно.

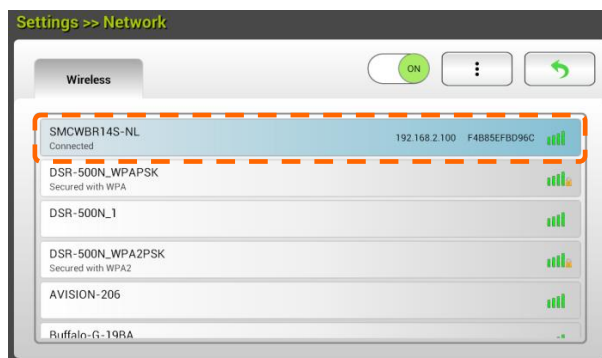

Сканирование документа с мобильного устройства

Убедитесь, что на вашем мобильном устройстве установлено **MB Application** (приложение для сканирования). Приложение **MB Application** можно бесплатно приобрести в магазине приложений, например, в Google Play.

1. Включите пункт [**Wi-Fi**] в меню [**Settings**] (Параметры) подключенного к беспроводной сети компьютера, смартфона или планшетного ПК, и выберите то же сетевое имя (SSID), что и для сканера. Например, SMCWBR14S-NL.

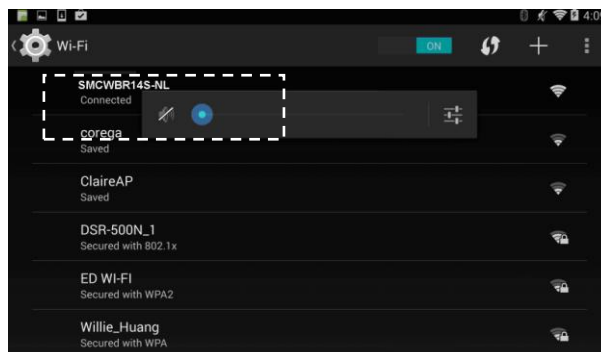

2. Коснитесь приложения **MB** (M) на экране, чтобы запустить приложение для сканирования. Отображается главный экран, а приложение автоматически выполняет поиск сканера в той же беспроводной ЛВС. В случае успешного выполнения в нижней части экрана отображается [**Start scan**] (Запуск сканирования), как показано ниже.

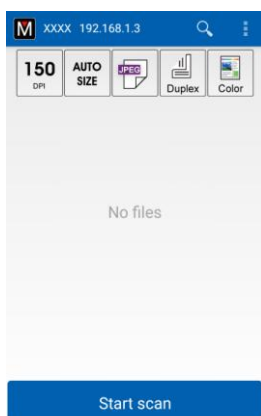





ВНИМАНИЕ!

Если сканер не обнаружен, проверьте выполнение следующих условий:

1. Сканер не готов к работе. Коснитесь кнопки [**More Settings**] (Дополнительные настройки) и [**Search scanner**] (Поиск сканера) для повторного поиска сканера.
2. Убедитесь, что мобильное устройство и сканер подключены к одной беспроводной ЛВС.

3. Проверьте, соответствуют ли параметры по умолчанию, вашим требованиям. Если не соответствуют, измените значения параметров сканирования в соответствии с определенной задачей сканирования.

Поз:	Описание
	<p>Разрешение: Выберите нужное разрешение Чем выше значение разрешения, тем лучше качество изображения и больше места на диске оно занимает.</p> <p>Варианты: *150, 200, 300 dpi</p>
	<p>Размер копии: Выберите размер бумаги или значение Auto (Авто) для автоматического определения сканером размера документа.</p> <p>Варианты: * Автоопределение размера, A4, LTR (Letter), LGL (Legal), 4x6, 5x7</p>
	<p>Формат файла: Выберите формат файла изображения.</p> <p>Варианты: *JPEG, PDF, TIFF</p> <p>Примечание.</p> <ul style="list-style-type: none"> • Файл JPEG не поддерживает Ч/Б режим изображения. • Формат файлов TIFF поддерживает только Ч/Б режим изображения.
	<p>Выберите для сканирования документа с лицевой стороны (симплексный) или с лицевой и тыльной стороны (дуплексный).</p> <p>Варианты: *Симплексный, Дуплексный</p> <p>Примечание. Дуплексный режим доступен только для сканирования из автоподатчика документов.</p>
	<p>Цветовой режим: Выберите нужный режим изображения.</p> <p>Варианты: *Цветной, Ч/Б, Серый</p>
<p>* Настройки по умолчанию</p>	

4. Загрузите страницу в автоподатчик документов или поместите ее на планшет сканера.

5. Коснитесь кнопки [**Start scan**](Запуск сканирования). (Если к сети подключено несколько сканеров, выберите свой). Через секунду сканер начинает сканирование документа, а на экране отображается миниатюрное изображение сканированного документа.

Миниатюр
ое
изображени

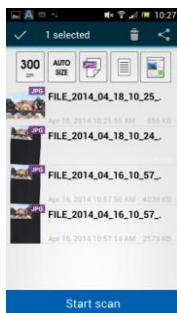

6. Для просмотра изображения на весь экран коснитесь его миниатюры.

6 Настройка параметров устройства

Эта глава специально предназначена для лиц, ответственных за администрирование устройства. Администратору рекомендуется прочесть эту главу перед тем, как устанавливать устройство.

Параметры устройства можно настроить с помощью сенсорной ЖК-панели. Помимо использования сенсорного экрана, устройство дает возможность администраторам настраивать параметры устройства в удаленном режиме с помощью встроенной веб-страницы устройства. В следующих разделах представлено описание настройки параметров устройства указанными двумя способами.



Примечание.

При первой установке устройства администратору рекомендуется сохранить параметры системы по умолчанию. Параметры можно настроить позже, ознакомившись с работой и функциями устройства.

Настройка параметров устройства с помощью сенсорной ЖК-панели

Нажмите на кнопку [**Settings (Настройка)**] на сенсорном экране. Войдите с именем пользователя и паролем по умолчанию - [admin]. Пароль можно сменить позже на веб-странице. Отобразятся такие параметры, как [Сеть](Network), [Сервисный режим] (Service Mode) и [Информация] (Information).

Сеть:

Нажмите [Сеть], чтобы настроить информацию о проводном или беспроводном соединении сканера.

Сервисный режим:

Нажмите [Сервисный режим], чтобы получить доступ к опциям в сервисном режиме, включая загрузку встроенного ПО, сброс до значений по умолчанию, предварительный тест, журнал сохранения и тест LCM.



Эти параметры будут объяснены в следующем разделе Доступ к сервисному режиму на странице 57.

Информация:

Нажмите [Информация], чтобы отобразить основную информацию о сканере

Настройка параметров устройства с помощью встроенной веб-страницы

1. Откройте браузер.
2. Введите IP-адрес устройства в поле URL-адреса браузера и нажмите на Enter (кнопку Ввод). Открывается встроенная веб-страница устройства.



3. Чтобы получить доступ к полной информации веб-страницы, войдите с именем пользователя и паролем по умолчанию - [admin]. Пароль можно сменить позже на веб-странице.



Нажимая на элементы вкладок, установите нужные значения. Подробное описание каждого из параметров настройки представлено в следующем разделе Обзор параметров устройства.

Обзор параметров устройства

Сведения: Используется для просмотра основных сведений об устройстве.

Сканер	
Поз.	Описание
Model Name (Наименование модели)	Используется для просмотра наименования модели устройства.
Host Name (Имя узла)	Используется для просмотра имени узла сканера (Avision-xxxxxx) в проводной и беспроводной среде. Хххххх соответствует последним шести цифрам Mac-адреса сканера.
Serial Number (Серийный номер)	Используется для просмотра текущего времени устройства. Формат времени: 24 часа.
Firmware Version (Версия встроенного ПО)	Используется для просмотра версии встроенного ПО.
Born Date (Дата изготовления)	Используется для просмотра даты изготовления устройства.
Scan Count (Счетчик сканирования)	Счетчик сканирования включает Reverse Roller Count (Счетчик реверсивного ролика), Pick-up and Separation Roller Count (Счетчик ролика захвата бумаги и разделения), ADF Simplex Count (Счетчик ADF симплекс), Multi-Feed Count (Счетчик многостраничных документов) и Paper Jam Count (Счетчик замятий бумаги). Reset Roller Count (Сброс счетчика ролика): Кнопка используется для сброса счетчика ролика после замены ролика.
Сетевая	
Поз.	Описание
Wired (Проводное)	Используется для просмотра IP и Mac-адреса устройства в проводной сети.
Mail Server (Почтовый сервер)	Используется для просмотра сведений о почтовом сервере устройства, включая IP-адрес, способ шифрования, учетные данные.
Wireless AP (Беспроводная точка доступа)	Используется для просмотра IP и Mac-адреса точки доступа (AP) устройства в беспроводной сети.
AP Mode (Режим точки доступа)	Используется для просмотра SSID (имени сети) и IP-адреса устройства в беспроводной сети.

Управление устройством

Общие: Используется для указания основных сведений об устройстве.

Поз.	Описание
Host Name (Имя узла)	Avision-xxxxxxx: Имя сети (SSID) сканера в проводной и беспроводной среде. Хxxxxxx соответствует последним шести цифрам Mac-адреса сканера.
NTP Server (NTP сервер)	Используется для указания NTP сервера устройства.
Date (Дата)	Используется для указания текущей даты устройства.
Time (Время)	Используется для указания текущего времени устройства. Формат времени: 24 часа.
Time Zone (Часовой пояс)	Используется для указания часового пояса пользователя.
Power Saving (Энергосберегающий режим)	Используется для определения времени перехода устройства в режим энергосбережения после последнего действия. Диапазон: 1-240 минут (*15 минут)
Keep wired network on during sleeping (Не отключать проводную сеть в спящем режиме)	Выберите, чтобы проводная сеть не отключалась в режиме энергосбережения устройства.
Enable Auto Power Off (Включить автоматическое выключение питания)	Выберите, чтобы включить автоматическое выключение питания. Диапазон: 0-480 минут (*240 минут)
Screen Off (Выключить экран)	Введите время отключения экрана устройства после последнего действия. Варианты: *Никогда, 3 мин., 5 мин., 10 мин.
Device's E-Mail Address (Адрес эл. почты устройства)	Введите адрес эл. почты устройства Этот адрес будет использоваться как [Адрес для отчетов] для функции регистрации, если требуется отправлять отчет о регистрации на адрес эл. почты.
Reset to User Default (Сброс по умолчанию пользователя)	Установите время для возврата в режим пользователя по умолчанию после последнего действия. Выбор: ВКЛ / ВЫКЛ, 30 сек., 1 мин., 3 мин., 5 мин.
Auto Add Contact to Address Book (авто добавить контакт в адресную книгу)	автоматически добавить контакт в адресную книгу после передачи

Brightness (Яркость)	Коснитесь кнопки [Яркость] и передвиньте линейку прокрутки вправо для увеличения яркости или влево для уменьшения яркости ЖК экрана.
Language (Язык)	Коснитесь параметра [Язык] и выберите язык для отображения на ЖК экране. Варианты: Английский, китайский (традиционное письмо), китайский (упрощенное письмо), испанский, португальский и иврит.
Multi-Feed Detection Det. (Режим определения многостраничных документов)	Используется для включения и отключения определения многостраничных документов с помощью ультразвукового датчика. Ультразвуковой датчик многостраничных документов позволяет обнаруживать несколько страниц посредством измерения толщины бумаги. Варианты: Вкл.* / Откл.
Admin Profile (Профиль администратора)	Используется для указания имени и пароля для входа на веб-страницу устройства. Адрес эл. почты: используется для указания адреса эл. почты администратора.
Multi-Feed Detection (ultrasonic) (Определение многостраничной подачи (ультразвуковое))	Используется для включения и отключения функции. Варианты: ON (ВКЛ.)/*OFF (ВЫКЛ.)
Function Lock (Функция блокировки)	
Scan to USB (Сканировать на USB)	Используется для включения и отключения функции. Варианты: *ON (ВКЛ.)/OFF (ВЫКЛ.)
A+ Manager Settings (Параметры центра администрирования)	
A+ Manager Settings (Параметры центра администрирования)	Выберите пункт [Enable (Включить)] и введите IP-адрес указанного сервера, чтобы отправить файл системного журнала для быстрого поиска и устранения неисправностей.
* : Заводские настройки	

Сеть: Используется для указания параметров сети устройства.

Поз.	Описание
Wired (Проводное)	
DHCP	Используется для указания IP-адреса устройства, назначенного DHCP, или статического IP-адреса. Choice (Варианты): OFF (ВЫКЛ.), ON (ВКЛ.) Если в вашей сети имеется активный сервер DHCP, IP-адрес, маска подсети, шлюз и DNS сервер назначаются автоматически.
	IP Address (IP-адрес) IP-адрес (протокол Интернета) назначается устройству администратором сети.
	Subnet Mask (Маска подсети) Адрес маски сети назначается администратором сети.
	Gateway IP (IP-адрес шлюза) IP-адрес шлюза назначается администратором сети.
	DNS Server (DNS сервер) Сервер доменных имен назначается администратором сети.
Почтовый сервер	
Поз.	Описание
Mail Server (Почтовый сервер)	Введите IP-адрес и сервера SMTP (почтового сервера).
Номер порта SMTP (SMTP Port #)	Введите номер порта сервера SMTP. * 25
Authentication Method (Способ аутентификации)	Поставьте галочку для включения способа аутентификации электронной почты. Choice (Варианты): OFF (ВЫКЛ.), *ВКЛ. (*ON)
Encrypt (Шифрование)	Выберите способ шифрования писем электронной почты на сервере SMTP. Choice (Варианты): *Нет (None), STARTTLS, SSL/TLS
Login Name (Имя для входа)	Введите имя входа для аутентификации SMTP.
Password (Пароль)	Введите имя входа для аутентификации SMTP.
* : Заводские настройки	

Параметры LDAP	
Поз.	Описание
Authentication LDAP (Аутентификация LDAP)	Введите IP-адрес и сервера LDAP и его номер порта.
New (Создать)	Установка новых параметров LDAP. Введите IP-адрес и номер порта сервера LDAP, имя и пароль для входа на сервер LDAP, а также сведения для поиска. Примечание. Информацию о сервере LDAP можно узнать у администратора сети.
Delete (Удалить)	Удаление текущих параметров LDAP.
Edit (Редактировать)	Изменений сведений о текущих параметрах LDAP.

Адрес эл. почты по умолчанию: Используется для указания параметров сканирования устройства, которые будут использоваться по умолчанию для электронной почты.

Параметры сканирования по умолчанию включают 5 вкладок: Basic (Основные), Параметры электронной почты (E-mail Option), Advanced Settings (Дополнительные настройки), Layout Adjustment (Настройка макета).

Подробные сведения о параметрах каждой вкладки представлены в описании настроек в предыдущем разделе Сканирование и отправка документов по адресам электронной почты на стр. 28.

Параметры хранения файлов по умолчанию: Используется для указания параметров сканирования устройства, которые будут использоваться по умолчанию для хранения файлов. Параметры сканирования по умолчанию включают 5 вкладок: Basic (Основные), Параметры электронной почты (E-mail Option), Advanced Settings (Дополнительные настройки), Layout Adjustment (Настройка макета). Подробные сведения о параметрах каждой вкладки представлены в описании настроек в предыдущем разделе Сканирование и отправка документов в сетевую папку, на USB-накопитель или в общую папку на стр. 20.

Профиль хранения файлов: Используется для настройки и управления адресами отправки файлов, включая FTP, FTPS, SMB, USB (подключенный USB-накопитель) и общую папку (память устройства).

Поз.	Описание
Add (Добавить)	Добавление нового профиля хранения файлов. Введите сведения на вкладках [Basic (Основные)], [Advanced Settings (Дополнительные настройки)], [Layout Adjustment (Настройка макета)]. Подробные сведения о параметрах каждой вкладки представлены в описании настроек в предыдущем разделе "Сканирование и отправка документов в сетевую папку, на USB-накопитель или в общую папку" на стр. 21.
Delete (Удалить)	Удаление текущего профиля.
Edit (Редактировать)	Редактирование текущего профиля.
Folder Name (Имя папки)	Используется для указания имени папки для адреса.

Адресная книга: Используется для создания или редактирования адресной книги. Варианты настройки: Add (Добавить), Edit (Редактировать), Delete (Удалить) и Group (Группа).

Клавиша быстрого вызова: Используется для назначения клавиш быстрого вызова устройства, которые отображаются на сенсорной ЖК-панели.

Поз.	Описание
Destination (Адрес)	Choice (Варианты): USB-накопитель, общая папка, FTP/FTPS, SMB, электронная почта. Варианты: New (Создать), Edit (Редактировать), Delete (Удалить)

Управление учетными записями: Используется для определения пользователей и установки прав пользователей, включая функции копирования, отправки по электронной почте или в облако, а также хранения файлов устройства, путем назначения способа аутентификации учетной записи.

Основные	
Поз.	Описание
Enable Security Management (Включить управление безопасностью)	Выберите этот пункт для применения системы безопасности путем настройки учетных записей и включения аутентификации LDAP.
Enable Guest Account (Включить гостевую учетную запись)	Выберите этот пункт, чтобы разрешить гостевые учетные записи.
Enable LDAP Authentication (Включить аутентификацию LDAP)	Выберите этот пункт, чтобы включить аутентификацию LDAP.
Default Enable Function (Функция включения значений по умолчанию)	Выберите названия функций (ShortCut (Клавиша быстрого вызова), Cloud (Облако), E-mail (Эл. почта), Filing (Хранение файлов), VM2 Air (Сканировать на ПК), AP Mode (Режим точки доступа), Scancast (Сканирование и пересылка)), выполнение которых разрешено.
Список учетных записей	
Поз.	Описание
New (Создать)	Установка новой учетной записи. Введите имя пользователя, пароль, адрес электронной почты, отметьте функции, выполнение которых разрешено, и проверьте, используется ли аутентификация LDAP.
Delete (Удалить)	Удаление текущей учетной записи.
Edit (Редактировать)	Изменений сведений текущей учетной записи.

Обновление встроенного ПО: Сначала загрузите актуальный файл встроенного ПО с веб-сайта: www.avision.com. Затем нажмите на кнопку **[Browse (Просмотр)]**, чтобы найти файл на компьютере. Нажмите на кнопку **[Update (Обновить)]** для установки актуальной версии встроенного ПО на устройство.

Параметры, настраиваемые только с помощью сенсорной ЖК-панели

Некоторые операции можно установить только с помощью сенсорного ЖК-экрана, например, режим обслуживания. Режим обслуживания устанавливается, чтобы обеспечить сохранение файла системного журнала, а также обновления встроенного ПО для быстрого поиска и устранения неисправностей.

Переход в режим обслуживания

Для перехода в режим обслуживания

1. На ЖК-экране устройства выберите пункт [**Settings (Настройка)**] и [**Service Mode (Режим обслуживания)**].
2. Открывается окно режима обслуживания, на котором отображаются следующие параметры: [**FW Updated (Обновление встроенного ПО)**], [**Reset to Default (Восстановление значений по умолчанию)**], [**Run-in Test (Входное испытание)**] и [**Save Log (Сохранить журнал)**].

FW Updated (Обновление встроенного ПО):	Для обновления встроенного ПО выполните следующие действия: <ol style="list-style-type: none">1. Найдите актуальный файл встроенного ПО на веб-сайте (http://www.avision.com).2. Сохраните файл встроенного ПО на съемном USB-диске.3. Подключите съемный USB-диск к соответствующему разъему устройства.4. Нажмите на кнопку [FW Updated (Обновление встроенного ПО)] для обновления файла встроенного ПО.
Reset to Default (Восстановление значений по умолчанию)	Варианты выбора: [Reset Admin (Сброс параметров администратора)], [Reset Network Settings (Сброс параметров сети)], [Reset Admin and Network (Сброс параметров администратора и сети)], [Reset to Factory Default (Восстановление заводских значений по умолчанию)]. Reset Admin (Сброс параметров администратора): Сброс имени пользователя и пароля для входа на веб-страницу устройства.

	<p>Reset Network Settings (Сброс параметров сети): Восстановление заводских значений параметров сети.</p> <p>Reset Admin and Network (Сброс параметров администратора и сети) Восстановление значений по умолчанию для параметров входа в систему и параметров сети.</p> <p>Reset to Factory Default (Восстановление заводских значений по умолчанию): Восстановление заводских значений по умолчанию для всех параметров.</p>
Run-in Test (Входное испытание):	Только для внутреннего пользования.
Save Log (Сохранить журнал):	Подключите съемный USB-диск к соответствующему разъему устройства и нажмите на кнопку [Save Log (Сохранить журнал)] для сохранения файла системного журнала.

Параметры, настраиваемые только с помощью веб-страницы устройства

Некоторые операции можно настроить только с помощью веб-страницы устройства. Например, некоторые параметры [**Device Management (Управление устройством)**], [**Import (Импорт)/Export (Экспорт)**] и [**Public Folder (Общая папка)**]. Использование этих параметров описывается в следующих разделах.

Экспортирование и импортирование системных данных

Для управления несколькими XXXX в сети устройство оснащено удобной функцией, позволяющей администратору системы экспортировать системные данные одного XXXX в файл, а затем импортировать данные на другой XXXX в той же сети. (XXXX указывает номер модели)

Например, адресную книгу, профиль хранения файлов и системные параметры по умолчанию одного XXXX можно сначала экспортировать в файл резервной копии, а затем импортировать эти файлы на другой XXXX.

Порядок выполнения экспорта и импорта системных данных изложен ниже.

Для экспорта системных данных

1. На веб-странице устройства выберите [**Import (Импорт)/Export (Экспорт)**].
2. Выберите системные данные для экспорта. Choice (Варианты): Address Book (Адресная книга), Filing Profiles (Профиль хранения файлов), Settings (Настройка), Device Management (Управление устройством), Управление учетными записями (Account Management), Mail Server (Почтовый сервер)/Сервер LDAP (LDAP Server), E-mail Default (Адрес эл. почты по умолчанию), Filing Default (Параметры хранения файлов по умолчанию).
3. Выберите [**Export Now (Выполнить экспорт)**]. Выбранные системные данные будут экспортированы в файл. При выборе [**Address Book (Адресная книга)**] создается файл XXXX_addressbook.csv. При выборе [**Filing Profiles (профиль сохранения файлов)**] или [**Settings (Настройка)**] создается файл XXXX_profile.json или XXXX_Settings. (XXXX указывает номер модели)
4. Сохраните экспортированный файл в качестве резервной копии на компьютере.

Вход в общую папку

Устройство позволяет временно сохранять сканированные изображения во встроенной памяти, а затем использовать сканированные изображения через веб-страницу устройства. Для использования сканированных изображений выполните следующие действия.

Для использования сканированных изображений

1. На веб-странице устройства выберите [**Public Folder (Общая папка)**].
2. Появляется диалоговое окно [**Pin number (PIN-код)**]. При желании можно ввести свой PIN-код для доступа к общей папке.
3. Выберите сканированный файл в [**Public Folder (Общей папке)**] и нажмите на кнопку [**Download (Загрузить)**] для его загрузки на компьютер.

Примечание. Сканированные изображения можно хранить в памяти устройства не более 24 часов. Через 24 часа файлы изображений автоматически удаляются.

7 Использование устройства в качестве обычного сканера.

Установка ПО

Примечание:

- 1). Чтобы компьютер мог обнаружить USB-сканер, перед подключением сканера к компьютеру сначала установите драйвер сканера.
- 2). Драйвер для данного сканера включает драйверы интерфейса TWAIN, ISIS и WIA. После установки драйвера сканера допускается сканирование с использованием интерфейса TWAIN, ISIS или WIA. Запустите TWAIN-совместимую программу редактирования изображений для работы с пользовательским интерфейсом TWAIN или WIA или программное обеспечение ISIS для работы с пользовательским интерфейсом ISIS. Для сканирования с использованием пользовательского интерфейса WIA можно также запустить мастер установки сканера и камеры Microsoft.

1. Вставьте входящий в комплект компакт-диск в привод компакт-дисков.
2. На экране появится установочное изображение. Если изображение не появляется, запустите файл «**setup.exe**».



3. Нажмите на кнопку **Установки драйвера сканера**, чтобы установить драйвер сканера, а затем на кнопку **Установки Button Manager V2** для установки Button Manager V2 на компьютере.
 - **Установка приложения Virtual Scanner Link:** для подключения компьютер к сканеру через сеть необходимо установить приложение Network Setup Tool.

- **Установка AVScan X:** Для сканирования и организовать свой многостраничный документ , вы можете установить приложение и управлять ими легко и эффективно.
4. Нажмите «**View Manual (Просмотр руководства)**», чтобы просмотреть или распечатать подробное руководство пользователя сканера или входящих в комплект приложений соответственно.

Подключение к компьютеру

ИСПОЛЬЗОВАНИЕ КАБЕЛЯ USB

1. Подсоедините конец USB-кабеля с **square end (квадратным разъемом)** к USB-порту сканера. Вставьте **прямоугольный разъем** в USB-порт с задней стороны компьютера.

Примечание: Сканер оснащен интерфейсом USB 3.2 Gen 1x1, обеспечивающим оптимальное быстродействие. Если компьютер оснащен портом USB 3.2 Gen 1x1, подсоедините порт сканера к синему порту USB 3.2 Gen 1x1 на задней стороне компьютера. Порт USB 3.2 Gen 1x1 увеличивает скорость сканирования, при этом он совместим также и с интерфейсами USB 2.0 и USB 1.1.

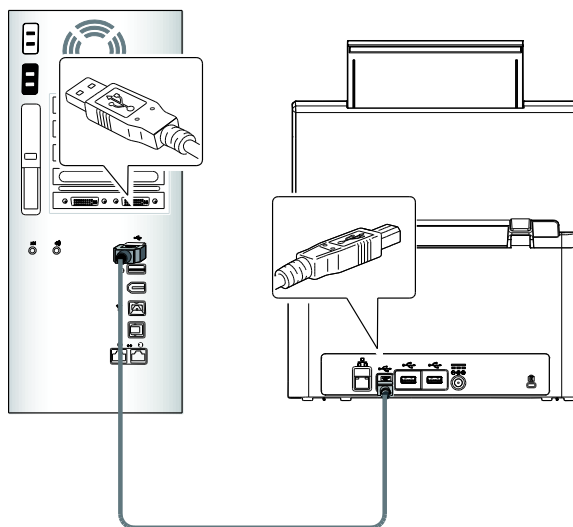

2. Компьютер должен обнаружить новое USB-устройство и отобразить сообщение «**New Hardware Found (Обнаружено новое оборудование)**».
3. Следуйте указаниям на экране, нажимая кнопку **Далее** для перехода к следующему этапу. При появлении окна с сообщением о сертификате нажмите **Да**, **продолжить** для завершения установки.
4. При отображении диалогового окна **Finish (Готово)** нажмите кнопку **Finish (Готово)**.

ИСПОЛЬЗОВАНИЕ ПРОВОДНОЙ СЕТИ

1. Подключите один разъем кабеля Ethernet ЛВС к свободному порту концентратора Ethernet.
2. Подключите другой разъем к порту **LAN (ЛВС)** на задней панели устройства.

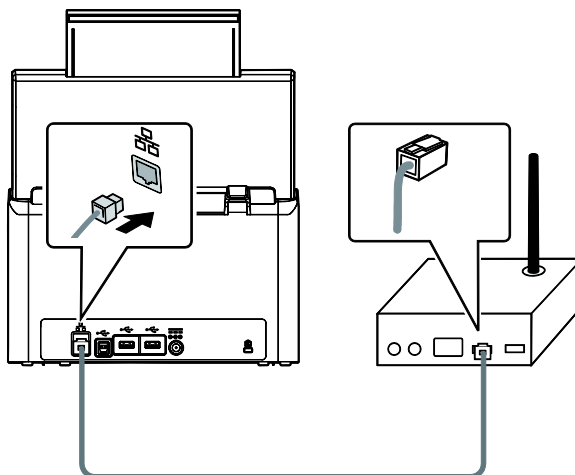

Подключение к сетевому сканеру

Перед подключением к сетевому сканеру удостоверьтесь, что на компьютере установлено приложение Virtual Scanner Link (Network Setup Tool). Приложение Network Setup Tool находится на входящем в комплект поставки компакт-диске с ПО.

1. Для запуска [**Virtual Scanner Link**] выберите **Start>All Programs>Avision Virtual Scanner>Virtual Scanner Link**. (**Пуск - Все программы - Виртуальный сканер Avision - Virtual Scanner Link**). После этого отображается главный экран и выполняется автоматический поиск сканеров в вашей сети. Через несколько секунд отображаются показанные ниже результаты поиска: модель сканера и IP-адрес.

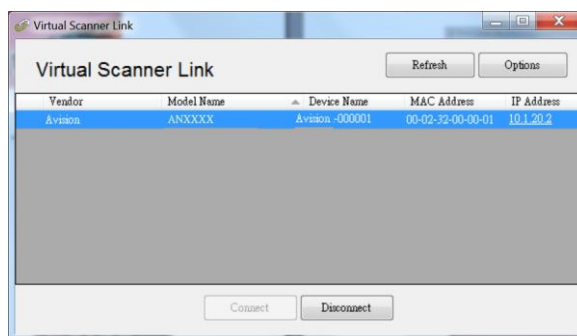

2. Выберите сканер, к которому требуется подключиться, и нажмите на кнопку [**Connect (Подключиться)**]. В случае успешного подключения отображается показанный на рисунке значок подключения.

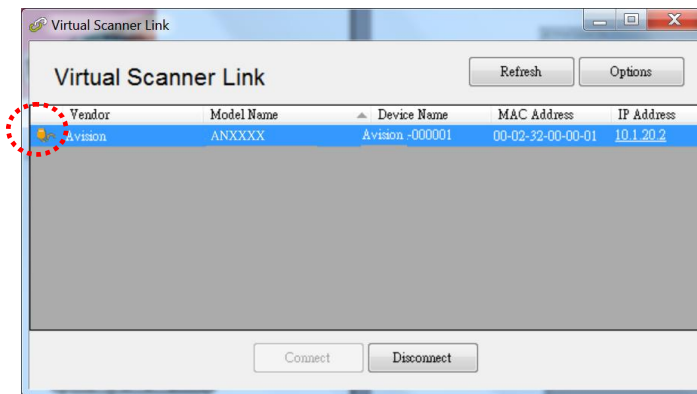

3. После успешного подключения к сканеру запустите программное приложение редактирования изображений, совместимое с TWAIN, такое как **Avision Capture Tool**, выбрав **Start>All Programs>Avision xxx Scanner>Avision Capture Tool** (xxx обозначает модель сканера).

Примечание.

- Сетевой сканер может использоваться только одним пользователем. Если сетевой сканер используется другим пользователем, на экран выводится сообщение с рекомендацией подключиться позже. Если сканер свободен, на экран выводится сообщение с рекомендацией подключиться к сканеру и начать сканирование документа.
- Если сетевой сканер не был обнаружен, вероятно, сканер и ваш компьютер подключены к различным локальным сетям. В этом случае можно назначить определенный IP-адрес сканера для выполнения автоматического поиска сканера программой [Virtual Scanner Link]. Нажмите на кнопку [Option (Параметр)] , введите IP-адрес в поле [Searching Address (Поиск адреса)] **(1)**, нажмите на кнопку [+] **(2)**, а затем на кнопку [OK] **(3)** для завершения.

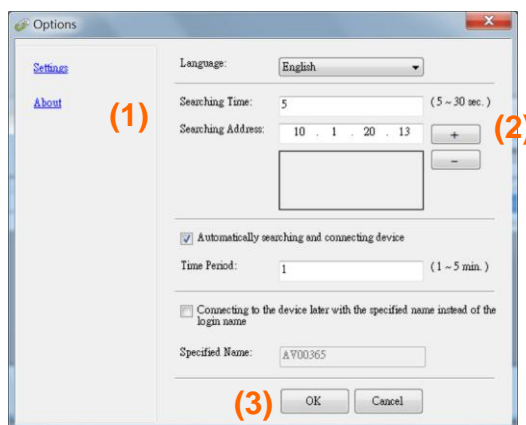

- Время поиска: После запуска программа в течение 5 секунд автоматически выполняет поиск сканера в сети (по умолчанию). Время поиска можно изменить от 5 до 20 секунд.
- Закройте и снова запустите программу [**Virtual Scanner Link**] для выполнения автоматического поиска и подключения к сетевому сканеру, подключение к которому было установлено ранее.
- Подключение всегда активно, в том числе при переходе сканера в спящий режим, а также в случае его отключения и включения. VSL автоматически обнаруживает ранее подключенный сканер и возобновляет подключение.

- [**Автоматический поиск и подключение устройства**]: Установите флажок в этом поле и введите свое время (1-5 мин.), чтобы разрешить VSL повторно подключаться к устройству через указанный интервал времени (в минутах) в случае активации устройства из спящего режима, а также в случае его отключения и включения.
 - [**Подключение устройства с указанным именем вместо имени для входа**]: Установите флажок в этом поле и введите желаемое имя компьютера. Для обновления состояния потребуется снова подключить устройство.
-

Порядок переключения сетевого сканера на другой компьютер

Для подключения сетевого сканера к другому компьютеру в сети выполните следующие действия.

1. Включите сканер.
2. Убедитесь, что к сканеру подключен кабель ЛВС (Ethernet), и в вашем компьютере установлено ПО Virtual Scanner Link (VSL). (См. предыдущий раздел)
3. Запустите [**Virtual Scanner Link**], выбрав **Start> All Programs> Avison Virtual Scanner> Virtual Scanner Link**. Откроется главное окно, и автоматически будет выполнен поиск сканеров в вашей сети.
4. В главном окне VSL подключите сканер.
5. Откройте Button Manager 2, выбрав Пуск > Все программы > Avison Button Manager.
6. На экране сканера нажмите [**BM2 Air**].

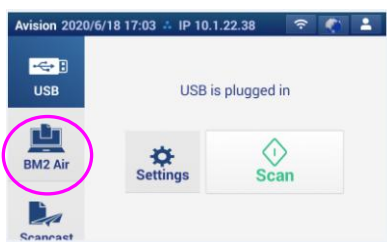

7. Отобразится список компьютеров (имен для входа), которые подключаются к сканеру.

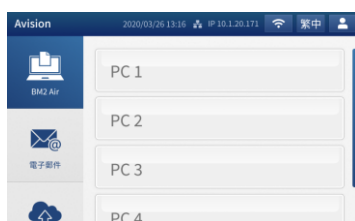

8. выберите компьютер, с которым требуется установить соединение. Отображается панель кнопок.



9. выберите номер или местоположение нужной кнопки.
10. Сканер начнет подачу бумаги, а сканированное изображение будет отправлено в указанное вами приложение или папку.

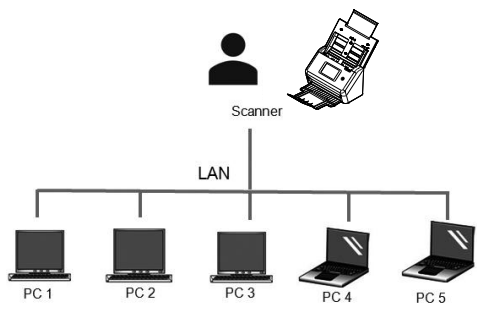

Проверка установки сканера

Чтобы проверить правильность установки сканера, компания Avision предоставляет полезную тестовую программу Avision Capture Tool. С помощью этого средства можно выполнять сканирование простых документов и просматривать отсканированные изображения. Кроме того, оно позволяет выполнять сканирование с номинальной скоростью.

Ниже приведено описание проверки установки сканера. Если установка выполнена неправильно, то просмотрите предыдущий раздел и убедитесь, что кабель подсоединен надлежащим образом и программа установлена успешно.

Перед началом работы включите сканер.

1. Выберите Start (Пуск) > Programs (Программы) > Avision xxx Scanner (Сканер Avision xxx) (xxx:model)> Avision Capture Tool. (xxx:model)

Отобразится диалоговое окно Select Scanner Model (Выбор модели сканера).



2. Выберите тип драйвера и модель сканера, затем нажмите кнопку ОК (Да). Откроется следующее диалоговое окно Avision Capture Tool.

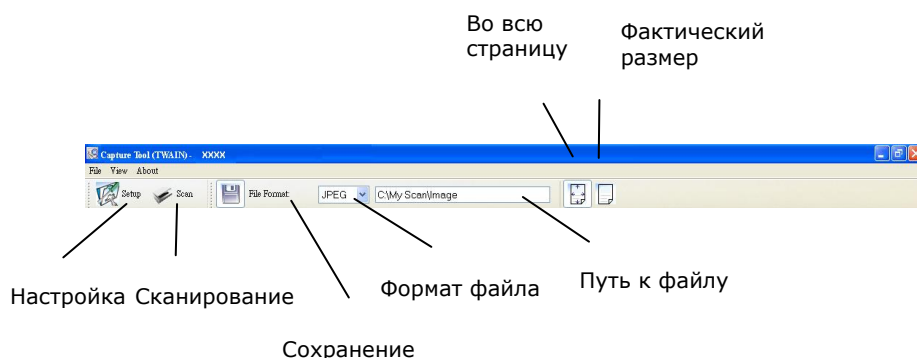

3. Выберите необходимый формат файла в раскрывающемся списке File Format (Формат файла) (по умолчанию выбран формат JPEG; другие доступные форматы: TIFF, MTIFF, PDF, MPDF, GIF и BMP).



4. Введите необходимое имя папки и имя файла в поле File Path (Путь к файлу) (по умолчанию указан путь C:\Documents and Settings\User Name\My Documents\My Scan\Image).

Примечание: Если сканированное изображение сохранять не требуется, то отключите параметр Save (Сохранить), поскольку по умолчанию установлено значение Save Enable (Сохранение включено). При этом будет отключена панель миниатюр. В результате после просмотра всех сканированных изображений только последнее сканированное изображение останется на экране.

5. Нажмите кнопку Setup (Настройка) () или выберите в меню File (Файл) пункт Setup (Настройка), чтобы открыть диалоговое окно Scanner Properties (Свойства сканера).

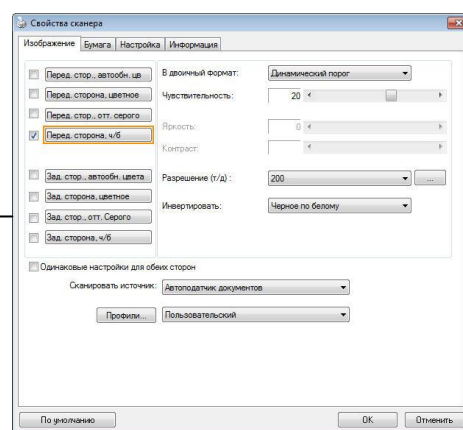
Окно выбора изображения



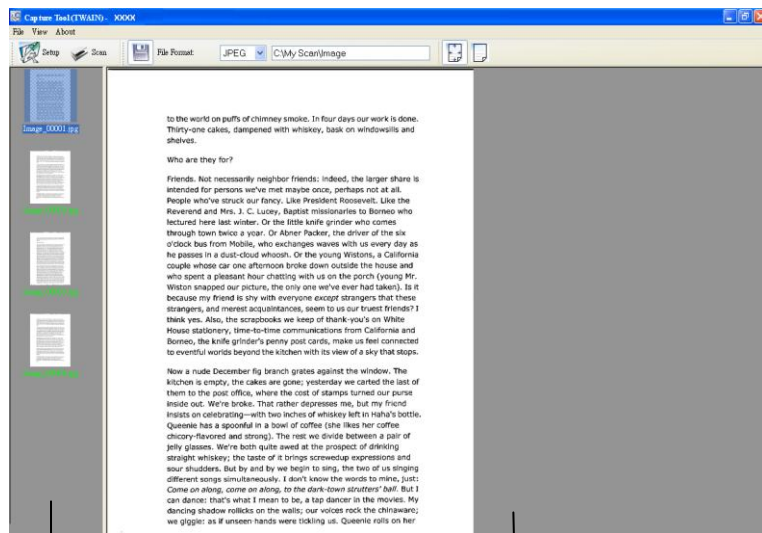

6. В окне выбора изображения выберите необходимый тип сканируемого изображения (по умолчанию установлен параметр Front B&W (Передняя сторона, черно-белое)). При использовании двустороннего сканера выберите параметры Front (Передняя сторона) и Rear (Задняя сторона), чтобы сканировать обе стороны документа.
7. Нажмите кнопку ОК (Да) для закрытия диалогового окна Scanner Properties (Свойства сканера) (дополнительные сведения о диалоговом окне Scanner Properties (Свойства сканера) см. далее в главе *Использование диалогового окна Scanner Properties (Свойства сканера)*).
8. Положите документ на стекло лицевой стороной вниз или вставьте его в устройство для автоматической подачи документов лицевой стороной вверх.
9. В диалоговом окне Scan Validation (Проверка сканирования) нажмите кнопку Scan () (Сканировать) () или выберите в меню File (Файл) пункт Scan (Сканировать).
10. Документ будет отсканирован и отобразится в окне Scan Validation (Проверка сканирования). Когда сканированные изображения отобразятся, проверка установки сканера будет завершена.



Панель миниатюр

Вид в режиме Fit Page (Во всю страницу)

11. Сканированное изображение можно просмотреть в режиме Fit Page (Во всю страницу) () или Actual Size (Фактический размер) (100 %) (), которые можно выбрать справа на панелях инструментов просмотра.
12. Чтобы закрыть Scan Validation Tool, нажмите кнопку Close (Заккрыть) или выберите в меню File (Файл) пункт Quit (Выйти).

Обзор диалогового окна Свойства сканера

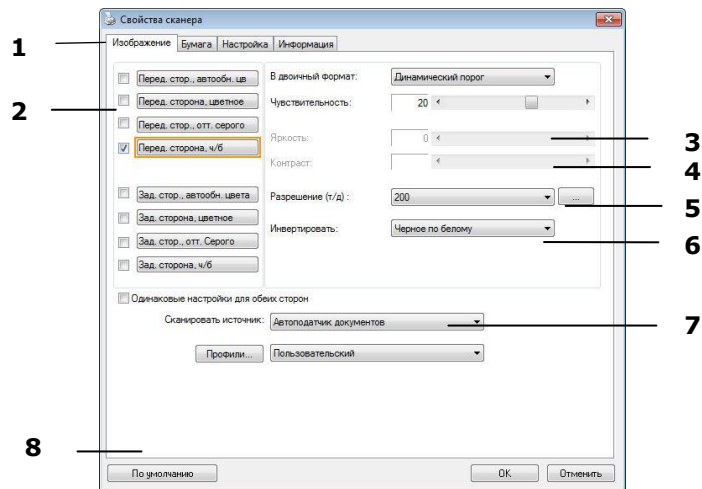

1. Tab Options (Вкладки)	Выбор: Image (изображение), Compression (Сжатие), Color Dropout (Исключение цвета), Paper (Бумага), Multi-Feed Detection (Множественная подача), Preview (Предварительный просмотр), Options (Параметры), Settings (Настройки), Information (Информация).
2. Image Selection Box (Окно выбора изображения)	Выберите тип изображения и сканируемую сторону документа. Наличие параметров зависит от типа сканера.
3. Brightness (Яркость)	Отрегулируйте уровень яркости в диапазоне от -100 до +100.
4. Contrast (Контрастность)	Отрегулируйте уровень контрастности в диапазоне от -100 до +100.
5. Resolution (Расширение)	Задайте качество сканируемого изображения. Значение по умолчанию для сканирования: 200 т/д (точек на дюйм).
6. Invert (Инвертирование)	Этот параметр служит для инвертирования цвета сканируемого изображения.
7. Scan Source (Источник сканирования)	Выбор: Auto Document Feeder (устройство для автоматической подачи документов), Flatbed (Планшет), Flatbed (Book) (Планшет, книжный), Automatic (Автоматически) (различается в разных моделях сканеров)
8. Defaults (Значения по умолчанию)	Эта кнопка служит для восстановления заводских настроек по умолчанию для всех значений на вкладках.

8 Использование диалогового окна Свойства сканера

С помощью диалогового окна Scanner Properties (Свойства сканера) можно настроить параметры сканера. В нем представлено несколько вкладок, каждая из которых описывается в этой главе.

Примечание. В данной главе описаны все функции, доступные при использовании дуплексного (двустороннего) сканера. Если вы приобрели симплексный (односторонний) сканер, будут доступны только функции одностороннего сканирования.

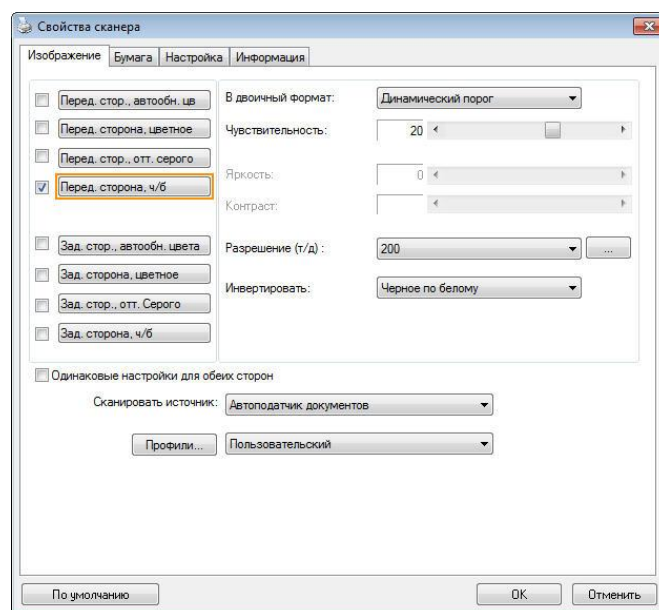

**Диалоговое окно Scanner Properties
(Свойства сканера)**

Кнопки диалогового окна Свойства сканера

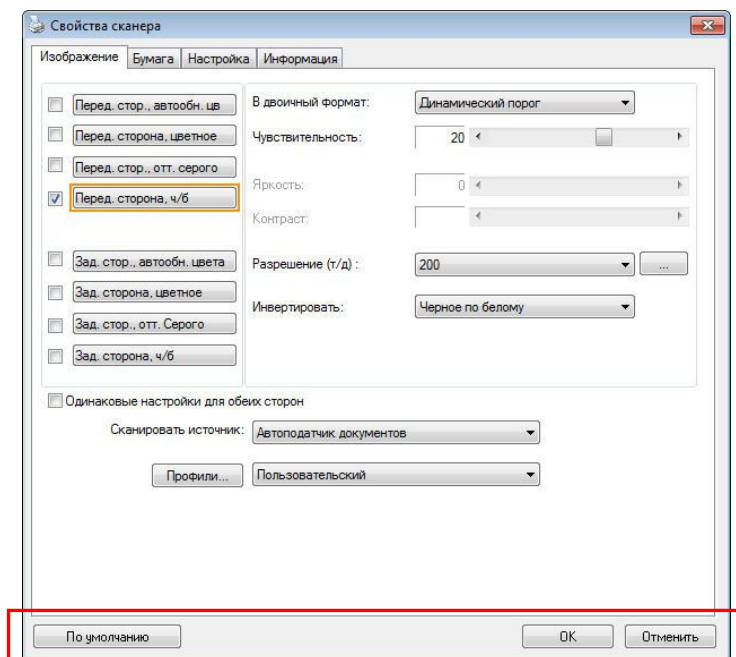

**Кнопки диалогового окна Scanner Properties
(Свойства сканера)**

Кнопки	Описание
Defaults (Значения по умолчанию)	Нажмите кнопку Defaults (Значения по умолчанию) , чтобы восстановить заводские настройки по умолчанию для каждой вкладки.
Cancel (отменить)	Нажмите кнопку Cancel (отменить) , чтобы закрыть диалоговое окно Scanner Properties (Свойства сканера).

В следующей таблице перечислены значения по умолчанию.

Имя вкладки	Настройки по умолчанию
Image (Изображение)	Image (Изображение): Front B&W (Передняя сторона, черно-белое) Binarization (Бинаризация): Dynamic Threshold (Динамический порог) Resolution (Расширение): 200 т/д Invert (Инвертирование): Blank on White (Пустой на белом) Scan Source (Источник сканирования): Auto Document Feeder (Устройства поставляется отдельно) Threshold (Порог): None (Нет) Brightness (Яркость): None (Нет) Contrast (Контрастность): None (Нет)
Compression (Сжатие)	None (Нет)
Color Dropout (Исключение цвета)	None (Нет)
Paper (Бумага)	Cropping (Обрезка): Automatic (Автоматически) Deskew (Выравнивание): Yes (Да) Orientation (Ориентация): Portrait (Книжная) OverScan (Сканирование дополнительного участка): 0,00 Multifeed Detection (Определение одновременной подачи нескольких листов): None (Нет) Unit (Единица измерения): Inch (Дюйм)
Options (Параметры)	Rotation Degrees (Угол вращения): None (Нет) Blank Page Removal (Удаление пустой страницы): Нет Edge Fill (Заливка края): White, 0 mm (Белый, 0 мм) Image Control Option (Параметр управления изображением): None (Нет)
Setting (Настройка)	Enable Energy Saver (Включить режим энергосбережения): Enable (Включен), 15 minutes after last scan action (15 минут после последнего сканирования) Show Scanning Progress (Отображение хода сканирования): Yes (Да) Show Warning Message (Отображение предупреждающего сообщения): Yes (Да) Save Settings after Closing (Сохранение настроек после выхода): Yes (Да)

Отображение или скрытие вкладок

По умолчанию отображается диалоговое окно [**Scanner Properties (Свойства сканера)**] с тремя основными вкладками: Image (Изображение), Paper (Бумага) и Information (Информация). Для отображения других вкладок нажмите на значок [**Scanner Properties (Свойства сканера)**], чтобы использовать дополнительные параметры сканирования.

Для отображения других вкладок

1. нажмите на значок [**Scanner Properties (Свойства сканера)**] () в левом верхнем углу и выберите [**Tab (Вкладка)**] для просмотра названий доступных вкладок. Доступны следующие вкладки: Compression (Сжатие), Color Drop out (Исключение цвета), Paper (Бумага), Rotation (Поворот), Separation (Разделение), Multi-Feed (Множественная подача), Options (Параметры), Settings (Настройки) и Imprinter (Импринтер). (Примечание. набор параметров зависит от модели сканера).
2. Выберите вкладку для отображения. Выбранная вкладка будет отмечена птичкой и отобразится в диалоговом окне [**Scanner Properties (Свойства сканера)**].
3. Для использования настроек щелкните выбранную вкладку в верхней части диалогового окна [**Scanner Properties (Свойства сканера)**].
Отображается страница выбранной вкладки.

Чтобы скрыть окно вкладки,

1. нажмите на значок [**Scanner Properties (Свойства сканера)**] () в левом верхнем углу и выберите [**Tabs (Вкладки)**] для просмотра названий доступных вкладок.
2. Выберите вкладку, которую требуется скрыть. Выбранная вкладка будет скрыта в диалоговом окне [**Scanner Properties (Свойства сканера)**].

Примечание. Вкладки [**Image (Изображение)**], [**Paper (Бумага)**] и [**Information (Информация)**] невозможно скрыть, т.к. они запрограммированы и отображаются по умолчанию.

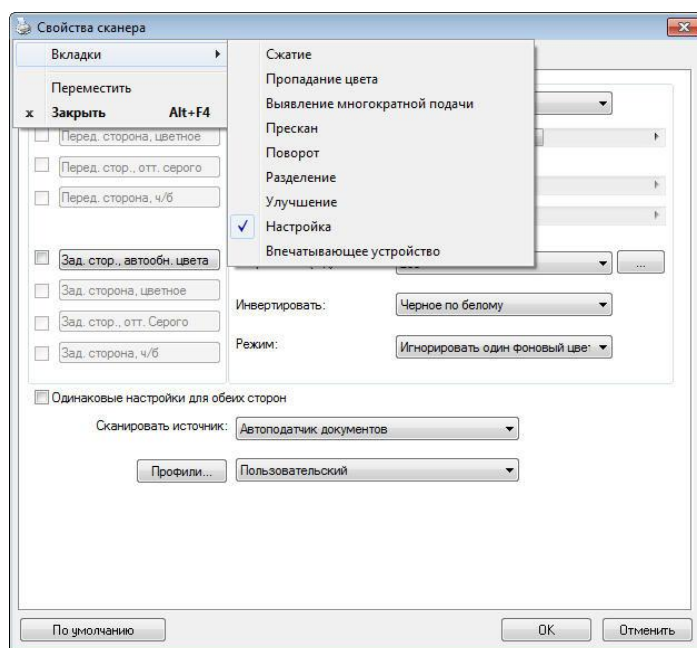

Вкладка Изображение

На вкладке Image (Изображение) можно выбрать переднюю и/или заднюю сторону документа, тип изображения и настроить некоторые базовые параметры сканирования. Обратите внимание, что параметры сканирования, за исключением разрешения, можно настроить отдельно для передней и задней сторон. К примеру, все параметры на вкладках Image (Изображение), Compression (Сжатие), Color Dropout (Исключение цвета) можно настроить отдельно для передней и задней сторон. Однако параметры на вкладках Paper (Бумага), Options (Параметры) и Setting (Настройка) должны быть одинаковы как для передней, так и для задней стороны.

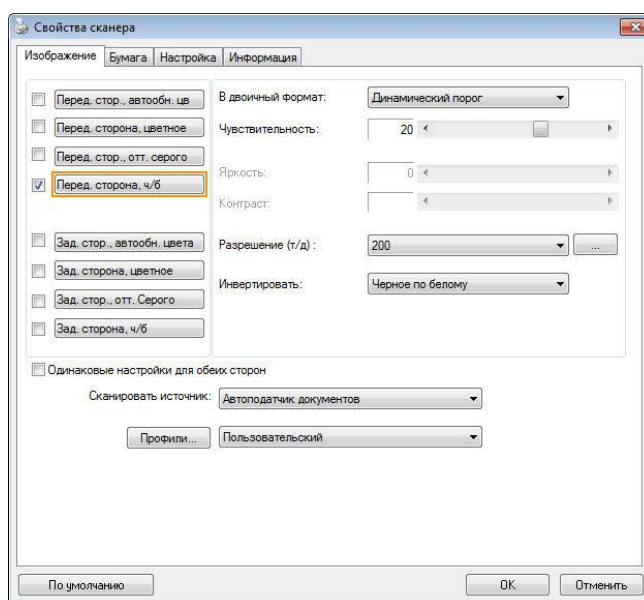



Диалоговое окно с вкладкой Image (Изображение)

ОКНО ВЫБОРА ИЗОБРАЖЕНИЯ



Автоопределение цвета оск
 Основной цвет
 Основной серый
 Основной черно-белый
 Автоопределение цвета фог
 Цвет фона
 Серый фон
 Черно-белый фон

С помощью окна **Image Selection (выбора изображения)** можно выбрать тип изображения и сторону документа. Если необходимо сканировать переднюю и заднюю стороны цветного документа, то установите одновременно флажки Front Color (Передняя сторона, цветное) и Rear Color (Задняя сторона, цветное). Обратите внимание, что наличие параметров зависит от типа сканера.

Пример 1: Сканирование двустороннего цветного документа с обеих сторон в цветном режиме

<p> <input type="checkbox"/> Автоопределение цвета оск <input type="checkbox"/> Основной цвет <input type="checkbox"/> Основной серый <input type="checkbox"/> Основной черно-белый <input type="checkbox"/> Автоопределение цвета фог <input type="checkbox"/> Цвет фона <input type="checkbox"/> Серый фон <input type="checkbox"/> Черно-белый фон </p> <p>Выбор стороны / изображения</p>	 <p>Передняя сторона</p>	 <p>Задняя сторона</p>
--	---	--

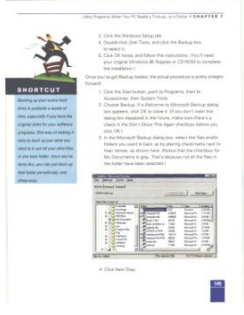
Пример 2: Сканирование двустороннего цветного документа с одной стороны в черно-белом режиме и с другой стороны — в цветном режиме

<p> <input type="checkbox"/> Автоопределение цвета оск <input type="checkbox"/> Основной цвет <input checked="" type="checkbox"/> Основной серый <input type="checkbox"/> Основной черно-белый <input type="checkbox"/> Автоопределение цвета фог <input type="checkbox"/> Цвет фона <input type="checkbox"/> Серый фон <input type="checkbox"/> Черно-белый фон </p> <p>Выбор стороны / изображения</p>	 <p>Передняя сторона</p>	 <p>Задняя сторона</p>
--	--	---

Тип изображения	Описание
Color (Цветное)	Выберите тип Color (Цветное), если необходимо получить цветное изображение при сканировании цветного оригинала.
Gray (Серый)	Выберите тип Gray (Оттенки серого), если оригинал содержит оттенки серого.
B&W (Черно-белый)	Выберите тип B&W (Черно-белое), если оригинал содержит только черный текст или эскиз, выполненный черными чернилами.

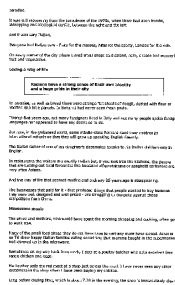

Черно



белый

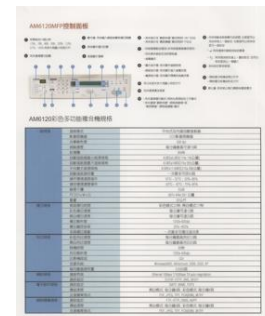

Черно

Front auto color detection – Автоопределение цвета основной Rear auto color detection – Автоопределение цвета фон

Установите эти параметры для автоматического определения и сканирования передней или задней стороны страницы цветного документа в режиме цветного изображения. Если документ является цветным, то сканер автоматически сканирует документ в режиме цветного изображения. Если документ нецветной, то для выходного изображения в раскрывающемся списке Non-Color Selection (Режим для нецветного изображения) можно выбрать параметр B&W (Черно-белое) или Gray (Оттенки серого). Этот параметр полезен при сканировании набора цветных и нецветных документов.

Примечание: При выборе параметров Front/Rear Auto Color Detection (Автоопределение цветной передней/задней стороны) невозможно указать режим изображения для задней стороны страницы и наоборот.

Режимы автоопределения цвета:

При выборе [Автоопределение цвета спереди/сзади] отображаются его режимы. **Варианты выбора: Обычный, Игнорировать цвет бумаги.** Для бумаги, имеющей фоновый цвет, такой как счета-фактуры, при выборе значения [Игнорировать цвет бумаги] автоматически удаляется фоновый цвет, а точность распознавания повышается.

<p style="text-align: center;">INVOICE</p> <p>4930 09 221 02 Date: July 29, 2002</p> <p>INVOICE #47 3.5m System Parts for Automotive Field For account and bill of Materials ABC Manufacturing Co., Ltd. 2236 Elliott Avenue, Seattle, WA 98101 U.S.A. Tel: 206-922-6699 ext 2236 Fax: 206-922-6688</p> <p>Attn: Mr. Donald Wang</p> <p>Shipped by: STY Technology Inc. For: U Line Express</p> <p>Shipping on or about: July 29, 2002 From: Tukwon, R.O.C. to: U.S.A.</p> <p>L/C No. Contract No. A1233</p> <table border="1"> <thead> <tr> <th>Mat'ds # Desc</th> <th>Description of Goods</th> <th>Quantity</th> <th>Unit Price</th> <th>Amount</th> </tr> </thead> <tbody> <tr> <td>ADIC</td> <td>Adaptive IC (Part No. 100)</td> <td>3 each</td> <td>1000.0000</td> <td>3000.0000</td> </tr> <tr> <td></td> <td>Adaptive IC (Part No. 101)</td> <td>3 each</td> <td>1000.0000</td> <td>3000.0000</td> </tr> <tr> <td></td> <td>Adaptive IC (Part No. 102)</td> <td>3 each</td> <td>1000.0000</td> <td>3000.0000</td> </tr> <tr> <td colspan="2">Subtotal</td> <td></td> <td></td> <td>9000.0000</td> </tr> <tr> <td colspan="2">Total</td> <td>9 each</td> <td></td> <td>9000.0000</td> </tr> </tbody> </table> <p>Sample of US Commercial Value Value For Customs Purpose Only Country of Origin: Taiwan, R.O.C.</p> <p>SW: GSW: Measurement:</p>	Mat'ds # Desc	Description of Goods	Quantity	Unit Price	Amount	ADIC	Adaptive IC (Part No. 100)	3 each	1000.0000	3000.0000		Adaptive IC (Part No. 101)	3 each	1000.0000	3000.0000		Adaptive IC (Part No. 102)	3 each	1000.0000	3000.0000	Subtotal				9000.0000	Total		9 each		9000.0000	<p style="text-align: center;">INVOICE</p> <p>4930 09 221 02 Date: July 29, 2002</p> <p>INVOICE #47 3.5m System Parts for Automotive Field For account and bill of Materials ABC Manufacturing Co., Ltd. 2236 Elliott Avenue, Seattle, WA 98101 U.S.A. Tel: 206-922-6699 ext 2236 Fax: 206-922-6688</p> <p>Attn: Mr. Donald Wang</p> <p>Shipped by: STY Technology Inc. For: U Line Express</p> <p>Shipping on or about: July 29, 2002 From: Tukwon, R.O.C. to: U.S.A.</p> <p>L/C No. Contract No. A1233</p> <table border="1"> <thead> <tr> <th>Mat'ds # Desc</th> <th>Description of Goods</th> <th>Quantity</th> <th>Unit Price</th> <th>Amount</th> </tr> </thead> <tbody> <tr> <td>ADIC</td> <td>Adaptive IC (Part No. 100)</td> <td>3 each</td> <td>1000.0000</td> <td>3000.0000</td> </tr> <tr> <td></td> <td>Adaptive IC (Part No. 101)</td> <td>3 each</td> <td>1000.0000</td> <td>3000.0000</td> </tr> <tr> <td></td> <td>Adaptive IC (Part No. 102)</td> <td>3 each</td> <td>1000.0000</td> <td>3000.0000</td> </tr> <tr> <td colspan="2">Subtotal</td> <td></td> <td></td> <td>9000.0000</td> </tr> <tr> <td colspan="2">Total</td> <td>9 each</td> <td></td> <td>9000.0000</td> </tr> </tbody> </table> <p>Sample of US Commercial Value Value For Customs Purpose Only Country of Origin: Taiwan, R.O.C.</p> <p>SW: GSW: Measurement:</p>	Mat'ds # Desc	Description of Goods	Quantity	Unit Price	Amount	ADIC	Adaptive IC (Part No. 100)	3 each	1000.0000	3000.0000		Adaptive IC (Part No. 101)	3 each	1000.0000	3000.0000		Adaptive IC (Part No. 102)	3 each	1000.0000	3000.0000	Subtotal				9000.0000	Total		9 each		9000.0000
Mat'ds # Desc	Description of Goods	Quantity	Unit Price	Amount																																																									
ADIC	Adaptive IC (Part No. 100)	3 each	1000.0000	3000.0000																																																									
	Adaptive IC (Part No. 101)	3 each	1000.0000	3000.0000																																																									
	Adaptive IC (Part No. 102)	3 each	1000.0000	3000.0000																																																									
Subtotal				9000.0000																																																									
Total		9 each		9000.0000																																																									
Mat'ds # Desc	Description of Goods	Quantity	Unit Price	Amount																																																									
ADIC	Adaptive IC (Part No. 100)	3 each	1000.0000	3000.0000																																																									
	Adaptive IC (Part No. 101)	3 each	1000.0000	3000.0000																																																									
	Adaptive IC (Part No. 102)	3 each	1000.0000	3000.0000																																																									
Subtotal				9000.0000																																																									
Total		9 each		9000.0000																																																									
Обычный	Игнорировать один фоновый цвет																																																												

Чувствительность Auto Detection Color

Если ваши документы содержат в основном B & W текст и небольшое количество легких или бледные цвета и вы не хотите, чтобы они были признаны цветного изображения, чтобы сохранить размер файла, вы можете увеличить значение чувствительности с помощью полосы вправо, чтобы эти изображения должна быть определена как B & W. Значение находится в диапазоне от 1 до 100 по умолчанию является 37.

Standard	IEEE 802.11 b/g/n standards compliant
Wireless LAN	1T1R Mode
Frequency Range	2.400 ~ 2.4835GHz (subject to local regulations)
Number of Selectable Channels	802.11n: 20MHz/40MHz
	USA, Canada (FCC): 11 channels (2.412GHz~2.462GHz)
	802.11b/g: Europe (CE): 13 channels (2.412GHz~2.472GHz)
	Japan (TELEC): 14 channels (2.412GHz~2.4835GHz)
Data Rate	802.11n: up to 150Mbps 802.11b: 1, 2, 5.5, 11Mbps 802.11g: 6, 9, 12, 18, 24, 36, 48, 54Mbps
Transmit Power(EIRP)	11n HT40 MCS7 : +13 dBm 11g OFDM: +15 dBm 11b CCK: +18 dBm
Security	WEP 64/128, TKIP, WPA, WPA2 mixed, 802.1x and 802.11i

Оригинал

<table border="1"> <tr> <td>Standard</td> <td>IEEE 802.11 b/g/n standards compliant</td> </tr> <tr> <td>Wireless LAN</td> <td>1T1R Mode</td> </tr> <tr> <td>Frequency Range</td> <td>2.400 ~ 2.4835GHz (subject to local regulations)</td> </tr> <tr> <td rowspan="4">Number of Selectable Channels</td> <td>802.11n: 20MHz/40MHz</td> </tr> <tr> <td>USA, Canada (FCC): 11 channels (2.412GHz~2.462GHz)</td> </tr> <tr> <td>802.11b/g: Europe (CE): 13 channels (2.412GHz~2.472GHz)</td> </tr> <tr> <td>Japan (TELEC): 14 channels (2.412GHz~2.4835GHz)</td> </tr> <tr> <td>Data Rate</td> <td>802.11n: up to 150Mbps 802.11b: 1, 2, 5.5, 11Mbps 802.11g: 6, 9, 12, 18, 24, 36, 48, 54Mbps</td> </tr> <tr> <td>Transmit Power(EIRP)</td> <td>11n HT40 MCS7 : +13 dBm 11g OFDM: +15 dBm 11b CCK: +18 dBm</td> </tr> <tr> <td>Security</td> <td>WEP 64/128, TKIP, WPA, WPA2 mixed, 802.1x and 802.11i</td> </tr> </table>	Standard	IEEE 802.11 b/g/n standards compliant	Wireless LAN	1T1R Mode	Frequency Range	2.400 ~ 2.4835GHz (subject to local regulations)	Number of Selectable Channels	802.11n: 20MHz/40MHz	USA, Canada (FCC): 11 channels (2.412GHz~2.462GHz)	802.11b/g: Europe (CE): 13 channels (2.412GHz~2.472GHz)	Japan (TELEC): 14 channels (2.412GHz~2.4835GHz)	Data Rate	802.11n: up to 150Mbps 802.11b: 1, 2, 5.5, 11Mbps 802.11g: 6, 9, 12, 18, 24, 36, 48, 54Mbps	Transmit Power(EIRP)	11n HT40 MCS7 : +13 dBm 11g OFDM: +15 dBm 11b CCK: +18 dBm	Security	WEP 64/128, TKIP, WPA, WPA2 mixed, 802.1x and 802.11i	<table border="1"> <tr> <td>Standard</td> <td>IEEE 802.11 b/g/n standards compliant</td> </tr> <tr> <td>Wireless LAN</td> <td>1T1R Mode</td> </tr> <tr> <td>Frequency Range</td> <td>2.400 ~ 2.4835GHz (subject to local regulations)</td> </tr> <tr> <td rowspan="4">Number of Selectable Channels</td> <td>802.11n: 20MHz/40MHz</td> </tr> <tr> <td>USA, Canada (FCC): 11 channels (2.412GHz~2.462GHz)</td> </tr> <tr> <td>802.11b/g: Europe (CE): 13 channels (2.412GHz~2.472GHz)</td> </tr> <tr> <td>Japan (TELEC): 14 channels (2.412GHz~2.4835GHz)</td> </tr> <tr> <td>Data Rate</td> <td>802.11n: up to 150Mbps 802.11b: 1, 2, 5.5, 11Mbps 802.11g: 6, 9, 12, 18, 24, 36, 48, 54Mbps</td> </tr> <tr> <td>Transmit Power(EIRP)</td> <td>11n HT40 MCS7 : +13 dBm 11g OFDM: +15 dBm 11b CCK: +18 dBm</td> </tr> <tr> <td>Security</td> <td>WEP 64/128, TKIP, WPA, WPA2 mixed, 802.1x and 802.11i</td> </tr> </table>	Standard	IEEE 802.11 b/g/n standards compliant	Wireless LAN	1T1R Mode	Frequency Range	2.400 ~ 2.4835GHz (subject to local regulations)	Number of Selectable Channels	802.11n: 20MHz/40MHz	USA, Canada (FCC): 11 channels (2.412GHz~2.462GHz)	802.11b/g: Europe (CE): 13 channels (2.412GHz~2.472GHz)	Japan (TELEC): 14 channels (2.412GHz~2.4835GHz)	Data Rate	802.11n: up to 150Mbps 802.11b: 1, 2, 5.5, 11Mbps 802.11g: 6, 9, 12, 18, 24, 36, 48, 54Mbps	Transmit Power(EIRP)	11n HT40 MCS7 : +13 dBm 11g OFDM: +15 dBm 11b CCK: +18 dBm	Security	WEP 64/128, TKIP, WPA, WPA2 mixed, 802.1x and 802.11i
Standard	IEEE 802.11 b/g/n standards compliant																																		
Wireless LAN	1T1R Mode																																		
Frequency Range	2.400 ~ 2.4835GHz (subject to local regulations)																																		
Number of Selectable Channels	802.11n: 20MHz/40MHz																																		
	USA, Canada (FCC): 11 channels (2.412GHz~2.462GHz)																																		
	802.11b/g: Europe (CE): 13 channels (2.412GHz~2.472GHz)																																		
	Japan (TELEC): 14 channels (2.412GHz~2.4835GHz)																																		
Data Rate	802.11n: up to 150Mbps 802.11b: 1, 2, 5.5, 11Mbps 802.11g: 6, 9, 12, 18, 24, 36, 48, 54Mbps																																		
Transmit Power(EIRP)	11n HT40 MCS7 : +13 dBm 11g OFDM: +15 dBm 11b CCK: +18 dBm																																		
Security	WEP 64/128, TKIP, WPA, WPA2 mixed, 802.1x and 802.11i																																		
Standard	IEEE 802.11 b/g/n standards compliant																																		
Wireless LAN	1T1R Mode																																		
Frequency Range	2.400 ~ 2.4835GHz (subject to local regulations)																																		
Number of Selectable Channels	802.11n: 20MHz/40MHz																																		
	USA, Canada (FCC): 11 channels (2.412GHz~2.462GHz)																																		
	802.11b/g: Europe (CE): 13 channels (2.412GHz~2.472GHz)																																		
	Japan (TELEC): 14 channels (2.412GHz~2.4835GHz)																																		
Data Rate	802.11n: up to 150Mbps 802.11b: 1, 2, 5.5, 11Mbps 802.11g: 6, 9, 12, 18, 24, 36, 48, 54Mbps																																		
Transmit Power(EIRP)	11n HT40 MCS7 : +13 dBm 11g OFDM: +15 dBm 11b CCK: +18 dBm																																		
Security	WEP 64/128, TKIP, WPA, WPA2 mixed, 802.1x and 802.11i																																		
<p>Чувствительность: 1 (распознавание цветного изображения)</p>	<p>Чувствительность: 100 (распознавание черно-белого изображения)</p>																																		

Одинаковые настройки для обеих сторон:

Применение одинаковых настроек сканирования для обеих сторон документов. При выборе этого параметра любые изменения настроек автоматически применяются к передней и тыльной стороне. Например, если вы выбрали предпочтительное разрешение 300 dpi, это значение применяется для передней и тыльной стороны вашего документа.

Другие параметры изображения

Binarization (Бинаризация)

Это процесс преобразования изображения с оттенками серого или цветного изображения в двухтоновое изображение. Существует несколько различных способов выполнения этого преобразования. Можно использовать один из двух параметров: **Dynamic Threshold (Динамический порог)** и **Fixed Processing (Фиксированная обработка)**.

Dynamic Threshold (Динамический порог): при выборе параметра **Dynamic Threshold (Динамический порог)** сканер динамически оценивает каждый документ на предмет оптимального порогового значения для получения изображения наивысшего качества. Этот параметр используется для сканирования документа со сложным оформлением, который содержит нечеткий текст и однотонный затененный или цветной фон. Если выбран параметр **Dynamic Threshold (Динамический порог)**, то параметры **Threshold (Порог)**, **Brightness (Яркость)** и **Contrast (Контрастность)** недоступны.

Динамический порог (AD):

Выполнение улучшенного режима функции **Динамический порог (AD)**. Однако использование этого режима замедляет скорость сканирования.

Sensitivity of Dynamic Threshold

(Чувствительность динамического порога)

Иногда отсканированное изображение может содержать мелкие точки или пятнышки. Для удаления этих пятнышек переместите ползунок вправо, чтобы увеличить значение чувствительности. Значение задается в диапазоне от 1 до 30. Установка по умолчанию: 20.

Fixed Processing (Фиксированная обработка):

служит для сканирования черно-белых и других высококонтрастных документов. Для определения перехода от черного цвета к белому устанавливаются единый уровень. Порог можно запрограммировать на всем диапазоне плотности. При выборе параметра **Fixed Processing (Фиксированная обработка)** для параметра **Contrast (Контрастность)** устанавливается значение 0. Если выбран параметр **Fixed Processing (Фиксированная обработка)**, то параметр **Contrast (Контрастность)** недоступен.

Halftone (Полутона): режим Halftone (Полутона) позволяет за счет использования растровых точек переменного размера получить изображение с оттенками серого цвета, а не обычное черно-белое изображение. Полутонные изображения выглядят, как газетные иллюстрации. **Возможные настройки: Halftone 1, Halftone 2, Halftone 3, Halftone 4 и Halftone 5** (Полутона 1, Полутона 2, Полутона 3, Полутона 4 и Полутона 5).

Error Diffusion (Диффузный): диффузный режим — это еще один метод представления полутонов. Диффузный режим обеспечивает качественную передачу текстуры изображения и делает текст на изображениях более разборчивым.



Полутонное изображение
изображение

Диффузное



Threshold (Порог) Этот параметр используют для преобразования изображения с оттенками серого в двухтоновое изображение. Диапазон значений: 0-255. При низком пороговом значении получается более светлое изображение. Это значение можно использовать для удаления фона и едва различимой, ненужной информации. При высоком пороговом значении получается более темное изображение. Это значение можно использовать для повышения насыщенности нечетких изображений. Выберите необходимую настройку порога, перетаскивая ползунок Threshold (Порог) влево и вправо.

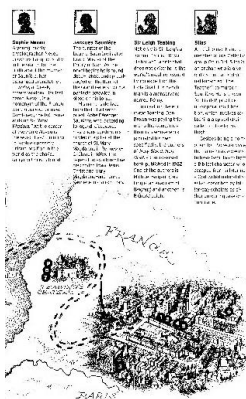

**200 т/д,
Порог: 50,
Яркость: 0**



**200 т/д,
Порог: 100,
Яркость: 0**

Серый

Document Type (Тип документа): Выбор: Normal (Обычный), Photo (Фото), Document (Документ).

Если в качестве типа изображения для сканируемого документа выбрано значение Gray (Оттенки серого), то на выбор доступны три параметра.

Доступные значения: Normal (Обычный), Photo (Фото), Document (Документ).

- **Document (Документ):** выберите этот параметр, если оригинал представляет собой только текст или текст с изображениями, поскольку эта настройка оптимальна для обычного делового документа. При использовании параметра Document (Документ) можно настроить только параметр Threshold (Порог).
- **Photo (Фото):** выберите этот параметр, если оригинал представляет собой фотографию, чтобы воспроизвести ее в ярких оттенках серого. При использовании параметра Photo (Фото) невозможно настроить параметры Threshold (Порог) и Contrast (Контрастность).
- **Normal (Обычный):** при использовании **этого параметра** можно настроить параметры Threshold (Порог), Brightness (Яркость) и Contrast (Контрастность).

Threshold (Порог): диапазон значений: 0-255. Значение по умолчанию: 230. При низком пороговом значении получается более светлое изображение. Это значение можно использовать для удаления фона и едва различимой, ненужной информации. При высоком пороговом значении получается более темное изображение. Это значение можно использовать для повышения насыщенности нечетких изображений. Выберите необходимую настройку порога, перетаскивая ползунок **Threshold (Порог)** влево и вправо.

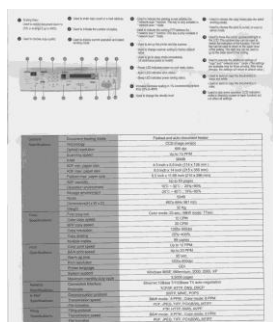

Обычный

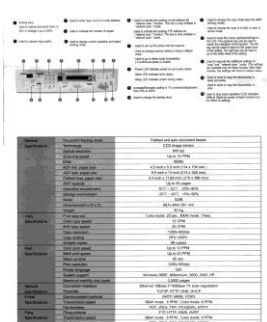

Фото

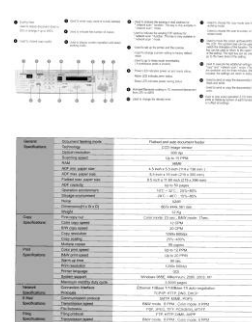

**Документ
(Порог: 230)**



Обычный



Фото

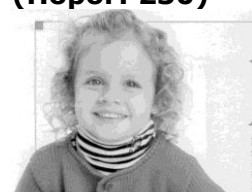

Документ

Brightness (Яркость)

(Порог: 230)

Служит для регулировки степени затемненности изображения. Чем выше значение, тем ярче изображение. Перетаскивайте ползунок вправо или влево для увеличения либо уменьшения яркости. Диапазон значений: от -100 до +100.

Contrast (Контрастность)

Служит для регулировки диапазона между самыми темными и светлыми оттенками изображения. Чем выше контрастность, тем очевиднее разница оттенков серого. Перетаскивайте ползунок вправо или влево для увеличения или уменьшения контрастности. Диапазон значений: от -100 до +100.

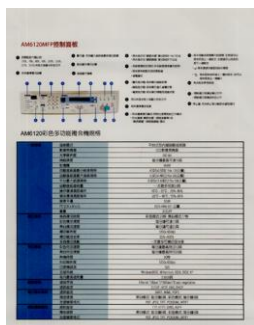

Яркость: -50

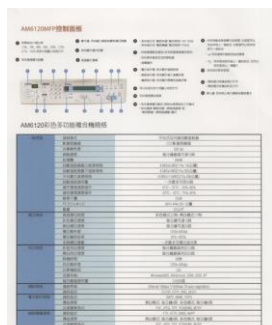

Яркость: 0
(Обычный)



Яркость: +50

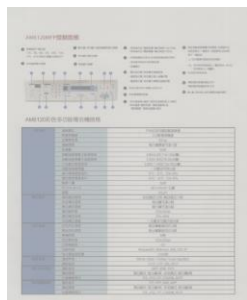

Контрастность:
-50

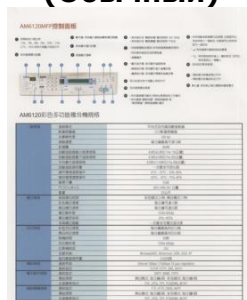

Контрастность:
0 (Обычный)

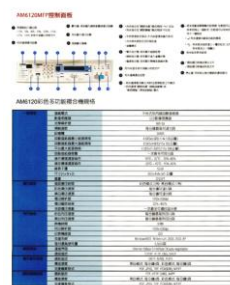

Контрастность: +50

Resolution (Расширение)

Правильный выбор разрешения обеспечивает оптимальную детализацию сканируемого изображения. Разрешение измеряют в точках на дюйм (т/д). Как правило, чем выше количество т/д, тем выше разрешение и размер файла изображения. Помните, что при выборе более высокого разрешения сканирование занимает больше времени, а сканированное изображение — больше места на диске.

Дополнительные сведения: цветное изображение формата А4, сканированное с разрешением 300 т/д в режиме True Color, занимает приблизительно 25 Мб на жестком диске. Более высокое разрешение (обычно более 600 т/д) рекомендуется только при необходимости сканировать небольшой участок в режиме True Color.

Выберите значение разрешения в раскрывающемся списке. Значение по умолчанию: 200 т/д. Доступные значения разрешения: 75, 100, 150, 200, 300, 400 и 600. Кроме того, для выбора необходимого значения можно щелкнуть поле справа от раскрывающегося списка и нажимать клавишу со стрелкой, пока не отобразится необходимое значение. Затем нажмите кнопку Add (Добавить), чтобы включить это значение в раскрывающийся список.



Расширение: 75 т/д



Расширение: 150 т/д

Invert
(Инвертирован
ие)

Служит для инвертирования яркости и цветов в изображении. Значение по умолчанию: Черный на белом. Режим инвертирования: Белый на черном. С помощью команды Invert (Инвертирование), применяемой к цветным изображениям, цвет каждого пиксела изменяется на дополнительный.

"I am not worthy to have you enter my

that is God, I beg all my brothers - those who work manually, clerics and lay brothers
ards being humble in all things; not to glorify
r to become Interlorly proud because of good w
sometimes says or does in them or through t
ord: "Do not rejoice-- in the fact that the de
: 10:20) Let us be firmly convinced of the fact

Черный на белом

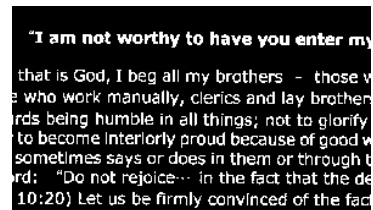

Белый на черном

**Scan Source
(Источник
сканирования)**

Выбор:

- **Auto Document Feeder (Устройство для автоматической подачи документов):** служит для сканирования нескольких страниц.
- **Flatbed (Планшет):** служит для сканирования одной страницы. К примеру, страницы из газетной вырезки, бумага со складками или загибами.
- **Flatbed (book) (Планшет, книжный):** служит для сканирования нескольких внутренних страниц из книги.
- **Automatic (Автоматически)** при выборе этого параметра сканер автоматически устанавливает источник сканирования. Если выбран параметр **Automatic (Автоматически)** и документ находится как в автоподатчике документов, так и на планшете, то в качестве источника сканирования будет автоматически установлен устройство для автоматической подачи документов. Если выбран параметр **Automatic (Автоматически)** и документ находится только на планшете, то в качестве источника сканирования будет установлен планшет.
- **Merge Two Sides into One Image (Объединение двух сторон в одно изображение):** благодаря инновационной технологии с помощью двустороннего сканера с полистной подачей, оснащенного передним входным лотком, можно сканировать документ формата А3. Сложите документ формата А3 так, чтобы получился формат А4, и загрузите бумагу в передний лоток. Выберите в списке Scan Source (Источник сканирования) параметр Merge Two Sides (Объединение двух сторон); после сканирования обеих сторон документа два изображения формата А4 будут объединены в одно изображение формата А3.

При выборе параметра Merge Two Sides into One Image (Объединение двух сторон в одно изображение) будут отключены функции Cropping (Обрезка) и Multi-feed (Одновременная подача нескольких листов).

Примечание: Эта функция применяется при использовании несущей подложки. О загрузке документов с несущей подложкой см. в разделе 4.6.2 «Другие настройки бумаги».

Обратите внимание, что наличие параметров зависит от типа сканера.

Примечание. Выберите [**Слияние двух сторон**] в пункте [**Сканировать источник**] на вкладке [**Изображение**]. После этого выполняется сканирование обеих сторон документа с последующим объединением в одно изображение.

Данная функция сейчас доступна с использованием автоподатчика. Однако, одновременно обрабатывается только одна страница.

При выборе функции «Объединить две стороны в одно изображение» отображаются варианты объединения: «Объединение по горизонтали», «Объединение по вертикали», «Объединение по вертикали (Перевернуть на обратную сторону)». Если обратная сторона документа вставлена лицевой стороной вниз, выберите «Объединение по вертикали (Перевернуть на обратную сторону)», чтобы автоматически выполнить поворот на 180 градусов и объединение.

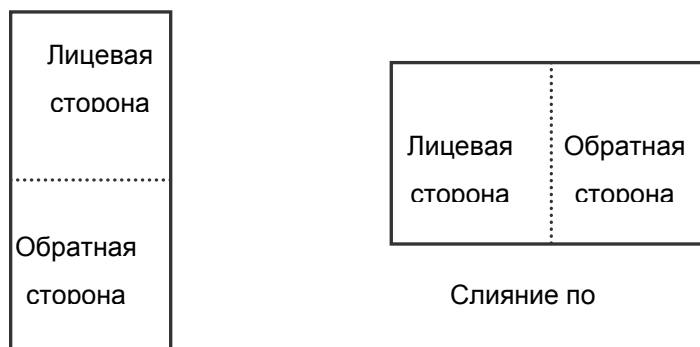

Слияние по горизонтали

Обратите внимание, что наличие параметров зависит от типа сканера.

Цветоустановка

Целью функции Color Matching (Цветоустановка) является получение правильных цветов. Данная функция применяет установки по умолчанию (профиль ICC) для настройки цветов изображения.

Выбор: Нет, Документ, Фото

- **Нет:** выберите пункт «Нет», чтобы отключить данную функцию.
- **Документ:** выберите пункт «Документ», если в обрабатываемом файле содержится только текст или смесь текста и изображений, т.к. это стандартная настройка для обычного рабочего документа.
- **Фото:** выберите пункт «Фото», если обрабатываемый файл представляет собой фотографию, выполненную в насыщенных цветах.



Стандартная



После цветоустановки

Сканирование цветных изображений

Для сканирования цветных изображений доступны следующие параметры.

- Brightness (Яркость)
- Contrast (Контрастность)
- Resolution (Расширение)
- Invert (Инвертирование)

Сканирование изображений с оттенками серого

Для сканирования изображений с оттенками серого доступны следующие параметры.

- Brightness (Яркость)
- Contrast (Контрастность)
- Resolution (Расширение)
- Invert (Инвертирование)

Сканирование черно-белых изображений

Для сканирования черно-белых изображений доступны следующие параметры.

- Binarization (Dynamic Threshold) (Бинаризация (Динамический порог))
- Resolution (Расширение)
- Invert (Инвертирование)

Или

- Binarization (Fix Processing) (Бинаризация (фиксированная обработка))
- Threshold (Порог)
- Brightness (Яркость)
- Resolution (Расширение)
- Invert (Инвертирование)

Изменение профилей

С помощью диалогового окна Scanner Properties (Свойства сканера) можно изменить часто используемые настройки сканирования и сохранить их в профиль. Эти профили можно изменить путем их переименования или удаления.

Чтобы добавить новый профиль,

1. Настройте параметры (например, измените разрешение, тип изображения, способ обрезки, размер сканирования или другие настройки сканирования).
2. Перейдите на вкладку Image (Изображение) и нажмите кнопку «Profiles (Профили)», чтобы открыть диалоговое окно «Edit Your Profile (Изменение профиля)».

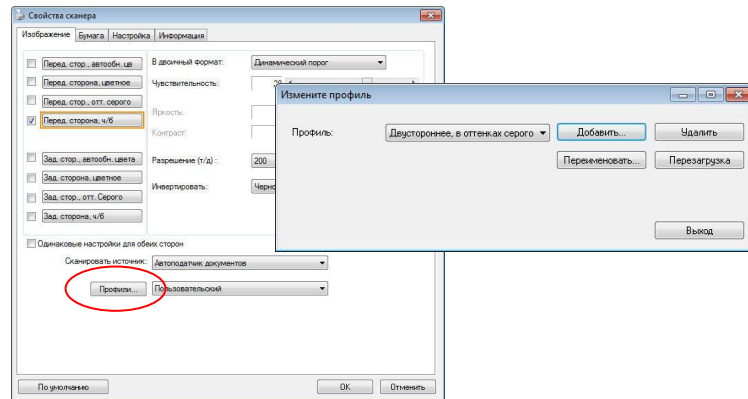

3. Нажмите кнопку «Add (Добавить)», чтобы ввести имя профиля, и выберите «Save (Сохранить)».

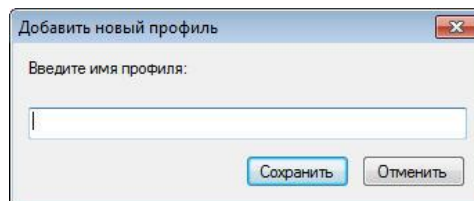

4. Новый профиль сохранится и отобразится в раскрывающемся списке «Profiles (Профили)».

Загрузка профиля,

1. Выберите требуемый профиль в раскрывающемся списке «Profiles (Профили)» в диалоговом окне с вкладкой Image (Изображение).

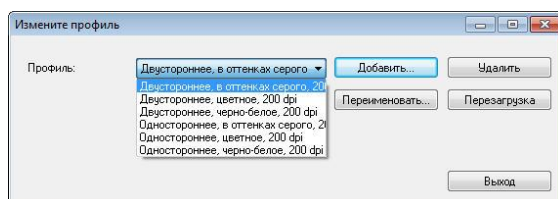

2. Требуемый профиль сразу же загрузится и отобразится в диалоговом окне Scanner Properties (Свойства сканера).

Чтобы удалить профиль,

1. Нажмите кнопку «Profiles (Профили)» в диалоговом окне с вкладкой Image (Изображение), чтобы открыть диалоговое окно Edit Your Profile (Изменение профиля).

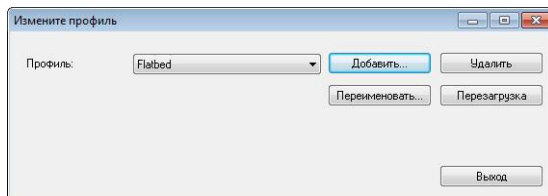

2. Выберите в раскрывающемся списке профиль, который необходимо удалить.
3. Нажмите кнопку «Delete (Удалить)». Откроется запрос «Are you sure you want to delete this profile? (Удалить этот профиль?)».
4. Нажмите кнопку «Yes (Да)» для удаления или «Cancel (Отмена)» для выхода.

Переименование профиля,

1. Нажмите кнопку «Profiles (Профили)» в диалоговом окне с вкладкой Image (Изображение), чтобы открыть диалоговое окно Edit Your Profile (Изменение профиля).

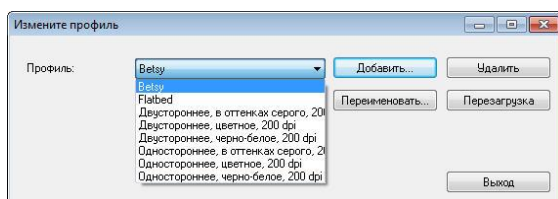

2. Выберите в раскрывающемся списке профиль, который необходимо переименовать, затем нажмите кнопку Rename (Переименовать).
3. Введите новое имя профиля.

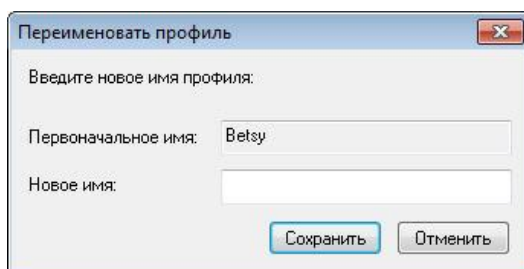

4. Нажмите кнопку «Save (Сохранить)», чтобы сохранить новый профиль, или кнопку «Cancel (Отмена)» для выхода.

Примечание:

Доступны следующие предварительно заданные профили: Flatbed (Планшет); Simplex-B&W, 200 dpi (Одностороннее сканирование, черно-белый, 200 т/д); Simplex-Gray, 200 dpi (Одностороннее сканирование, оттенки серого, 200 т/д); Simplex-Color, 200 dpi (Одностороннее сканирование, цветной, 200 т/д); Duplex- B&W, 200 dpi (Двустороннее сканирование, черно-белый, 200 т/д); Duplex-Gray, 200 dpi (Двустороннее сканирование, оттенки серого, 200 т/д); Duplex-Color, 200 dpi (Двустороннее сканирование, цветной, 200 т/д). При использовании одностороннего сканера или сканера с по листной подачей параметры Duplex (Двустороннее сканирование) или Flatbed (Планшет) недоступны.

Вкладка Сжатие

На вкладке Compression (Сжатие) можно выбрать уровень сжатия сканируемого изображения. Двухтоновые изображения обычно сжимают по стандарту CCITT (Consultative Committee for International Telegraphy and Telephony — Международный консультативный комитет по телефонии и телеграфии), который называется Group 4 (G4). Цветные изображения и изображения с оттенками серого часто сжимают с помощью технологии JPEG. Переместите ползунок **JPEG Quality (Качество JPEG)** вправо или влево для увеличения либо уменьшения уровня сжатия. Обратите внимание, что чем выше уровень сжатия, тем ниже качество изображения. Значение по умолчанию: 50 %.

Обратите внимание, что степень сжатия зависит от приложения для редактирования изображений. Если приложение для редактирования изображений не поддерживает тип формата сжатия, то отобразится предупреждающее сообщение или качество изображения сжатого файла будет неприемлемым.

JPEG (Joint Photographic Expert Group — совместная группа экспертов по машинной обработке изображений). Эта группа разработала и назвала своим именем стандарт сжатия цветных изображений или изображений с оттенками серого, который широко используется в сканерах и приложениях. Файл, сжатый по этому стандарту, обычно имеет разрешение JPG в операционных системах Microsoft Windows.

При сканировании цветных изображений или изображений с оттенками серого доступны следующие типы сжатия:

- None (Нет)
- JPEG

При сканировании черно-белых изображений доступны следующие типы сжатия:

- None (Нет)
- G4

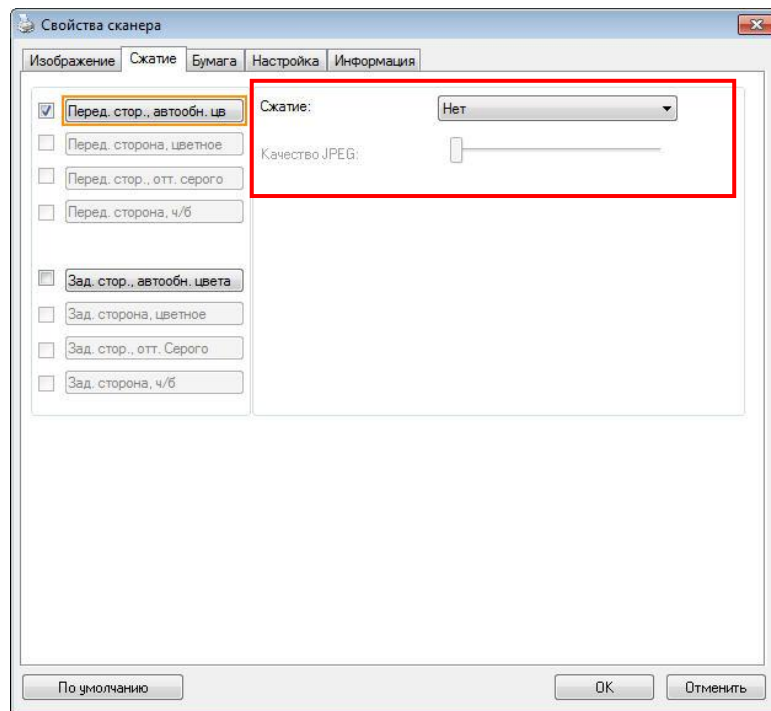

Диалоговое окно с вкладкой Compression (Сжатие)

Вкладка Исключение цвета

Выбор цвета для исключения

На вкладке [Исключение цвета] можно выбрать зеленый, красный, синий или любой другой цвет, соответствующий цвету предметов, которые необходимо удалить со сканированного изображения. Эта функция повышает резкость текста при использовании программы OCR (Распознавание текста). Следует учитывать, что эта функция применяется только к серому и черно-белому сканированию.

Варианты: Нет, Автоматическое, Удалить красный, Удалить зеленый, Удалить синий, Пользовательское

- **Нет:** Удаление цвета не выполняется.
- **Автоматическое:** Автоматический вывод изображения с удаленными деталями основного цвета.
- **Удалить красный/Удалить зеленый/Удалить синий:** Вывод изображения с удаленными деталями указанного цвета.
- **Пользовательский:** Вы можете задать цвет для исключения вводом соответствующих значений RGB: красный, зеленый и синий, соответственно.

Дополнительные параметры:

- **Качественный режим:** Диапазон значений: 0~20. Настройки по умолчанию: 10

При выборе [Качественного режима] можно определить цвет для исключения, используя ползунок [Пороговое значение фильтра]. Чем меньше значение, тем больше выбранного цвета будет удалено, а большее значение позволит оставить больше выбранного цвета.

- **Обычный режим:** Для определения цвета используется оптимизированная настройка.

 <p>Original</p>	 <p>Автоматическое/Удалить зеленый (обычный режим)</p>
 <p>Удалить красный (обычный режим)</p>	 <p>Удалить зеленый (качественный режим: Пороговое значение: 18)</p>

Предварительный просмотр результатов исключения цвета:

Для просмотра результатов исключения цвета выполните следующие действия:

1. нажмите на значок [**Свойства сканера**] () в левом верхнем углу и выберите [**Вкладка**] для просмотра названий доступных вкладок.
2. Выберите [**Предпросмотр**] для отображения вкладки предварительного просмотра.
3. Нажмите на вкладку [**Предпросмотр**] для отображения страницы предварительного просмотра.
4. Загрузите в сканер документ и нажмите на кнопку [**Предпросмотр**] для предварительного просмотра изображения.
5. На вкладке [Изображение] нажмите на [Серый] или [Черно-белый] режим изображения и выберите параметр [Пользовательский] на вкладке [Исключение цвета]. Отображается кнопка [Окно предпросмотра].
6. Нажмите на кнопку [**Окно предпросмотра**], чтобы открыть окно [**Предпросмотр**] с просматриваемым изображением.
7. Проведите курсором по просматриваемому изображению. Курсор мыши принимает форму пипетки.
8. Щелкните, чтобы выбрать цвет, который необходимо удалить.
9. Нажмите и удерживайте кнопку мыши для просмотра результата после удаления выбранного цвета. Если результат вас удовлетворяет, нажмите на кнопку [**ОК**], чтобы закрыть окно предварительного просмотра.



Окно предварительного просмотра

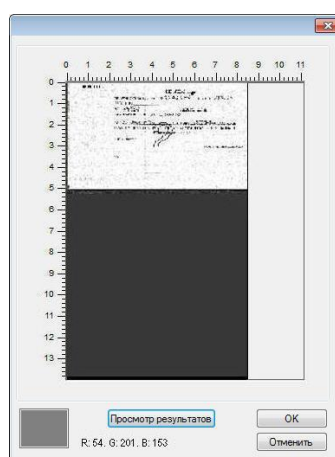

Результат исключения цвета

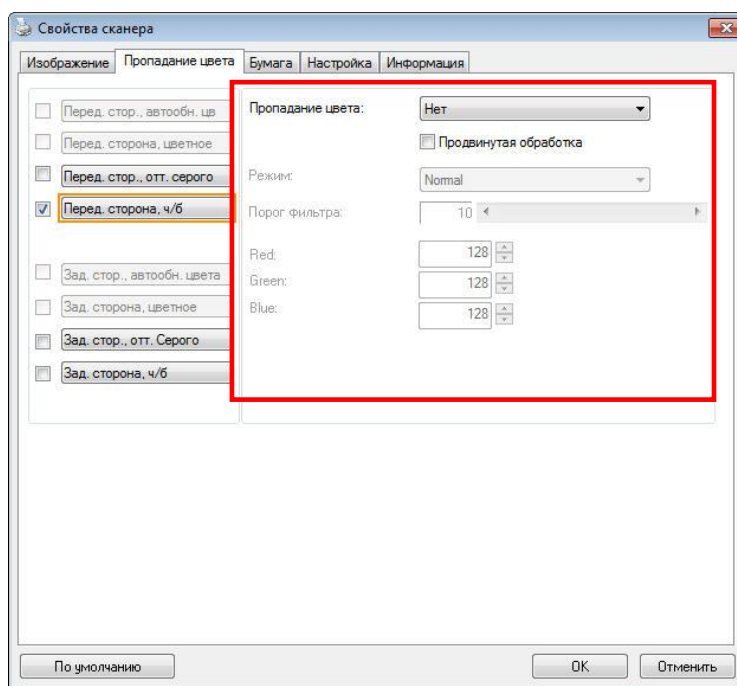

Диалоговое окно с вкладкой Color Dropout (Исключение цвета)

Выбор цвета на цветовой палитре.

1. В окне Scanner Properties (Свойства сканера) щелкните на вкладке Color Dropout (Исключение цвета).

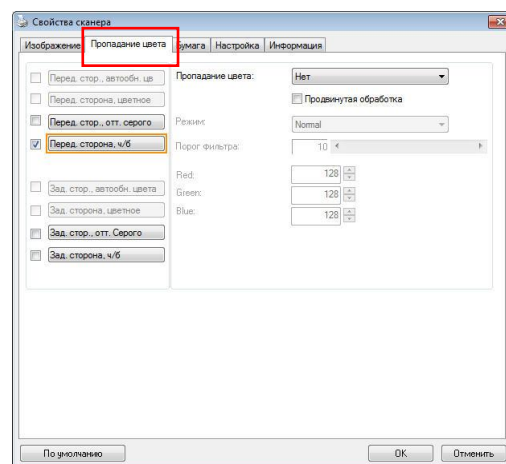

- На панели выбора типа изображения выберите Gray (Оттенки серого) или B&W (Черно-белое), а в списке Color Dropout (Исключение цвета) выберите Custom (Особый). Откроется цветовая палитра.

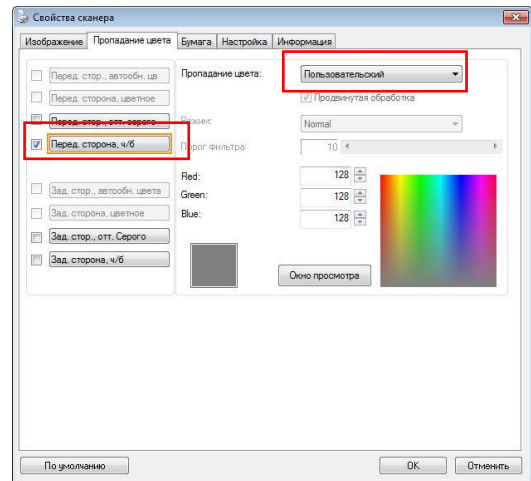

- Наведите курсор на цветовую палитру. Курсор примет вид перекрестия.

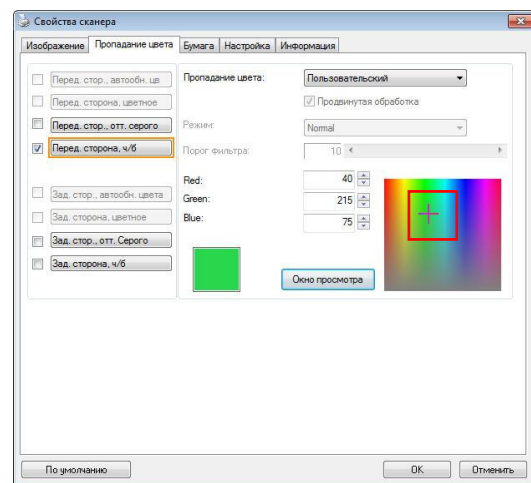

- Выберите цвет на палитре. Значения RGB-составляющих при этом изменятся.

Вкладка Бумага

На вкладке Paper (Бумага) можно определить значения, относящиеся к выводу изображения (например, Auto Crop (Автоматическая обрезка), Scan Area (Область сканирования), OverScan (Сканирование дополнительного участка), Multi-Feed Detection (Определение одновременной подачи нескольких листов)).

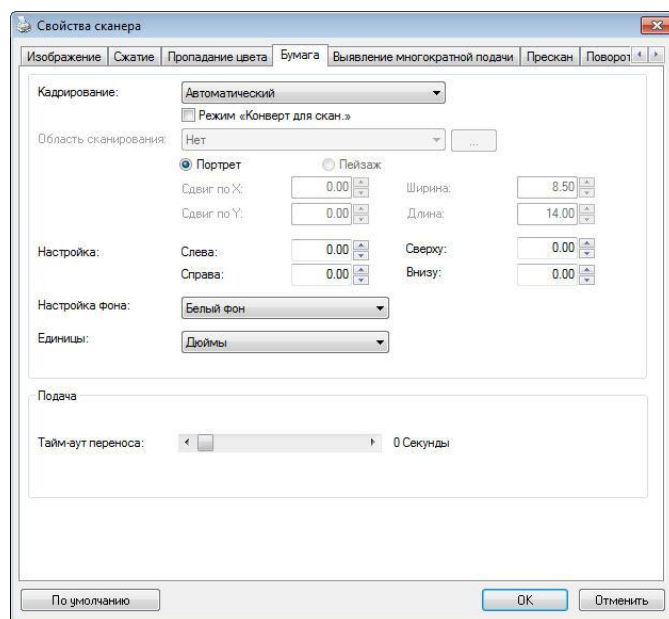

Диалоговое окно с вкладкой Paper (Бумага)

Cropping (Обрезка)

С помощью параметра Cropping (Обрезка) можно выбрать только часть сканируемого документа. **Доступные значения: Automatic (Автоматически), Automatic (36"), Fixed to Transport (Определение области вручную), EOP (End of Page) Detection (Определение края страницы).**

Параметры	Описание
Automatic (Автоматически)	В автоматическом режиме окно обрезки подстраивается под размер документа, а перекошенный документ автоматически выравнивается. Данная функция используется при сканировании пакета документов разного размера.
Automatic (36") (Автоматически 36 дюймов)	В автоматическом режиме окно обрезки подстраивается под размер документа до 36 дюймов, а перекошенное изображение автоматически выравнивается. (Максимально допустимая длина зависит от модели сканера). Примечание: Наличие функции зависит от типа сканера.

Fixed to Transport (Определение области вручную)	С помощью этой функции можно определить область или зону, которую необходимо сканировать. Используйте ее для обработки комплекта документов одинакового размера. При выборе этого параметра можно с помощью клавиш со стрелками определить значения смещения по осям x и y, а также ширину и длину, чтобы изменить область сканирования. По мере изменения значений размещение изображения будет отображаться в окне просмотра.
EOP (End of Page) Detection (Определение края страницы)	С помощью этой функции можно определить область или зону, которую необходимо сканировать. Используйте эту функцию для обработки комплекта документов с одинаковой шириной, но разной длиной. При выборе этого параметра можно с помощью клавиш со стрелками определить значения смещения по осям x и y, а также ширину и длину, чтобы изменить область сканирования. По мере изменения значений размещение изображения будет отображаться в окне просмотра.

Следующие параметры доступны только при выборе **Fixed to Transport (Определение области вручную)**.

- **X-Offset (Смещение по оси X)** — расстояние от левого края сканера до левого края области сканирования.
- **Y-Offset (Смещение по оси Y)** — расстояние от верхнего края документа до верхнего края области сканирования.
- **Width (Ширина)** — ширина области сканирования.
- **Length (Длина)** — длина области сканирования.
- **Center (Центр)**: при выборе этого параметра автоматически вычисляется смещение по оси x для документов, подаваемых по центру, исходя из выбранного размера документа.



- — Нажмите одну из этих кнопок со стрелкой для изменения положения области сканирования; размер сканирования при этом сохраняется. Результаты отображаются в окне просмотра.

Функция Подгонка доступна при выборе настройки **Автоматически**.

- **Подгонка** — добавляет положительные/отрицательные значения полей сверху/снизу или слева/справа от изображения. Функция Подгонка применяется при использовании автоподатчика документов. Подгонка используется для снижения вероятности обрезки углов перекошенных изображений. Чтобы задать значения параметров функции Подгонка, выберите кнопками вверх/вниз нужные поля: Сверху/Снизу или Слева/Справа, а затем выберите нужные значения в дюймах/мм/пикселах. Выберите значение в диапазоне от 1,00 ~ -1,00.

Relative to Document (Относительно документа): служит для комплекта документов одинакового размера

Этот параметр позволяет обрезать различные области на документах и отдельно сохранять их в режимах B&W (Черно-белое), Gray (Оттенки серого) или Color (Цветной). К примеру, в целях экономии места на диске требуется сохранить весь документ в режиме B&W (Черно-белое), а часть документа — в режиме Color (Цветной). Этот параметр полезен для документов, в которых фотография или подпись находятся на одном и том же месте, например резюме и т.

д.Ниже приведен порядок действий по сканированию всего документа в режиме B&W (Черно-белое) и части документа (изображения) — в режиме Color (Цветной).

1. Выберите на вкладке Paper (Бумага) для параметра Cropping (Обрезка) значение «Relative to Document (Относительно документа)» или «Fixed to Transport (Определение области вручную)».
2. Установите для параметра Scan Area (Область сканирования) значение размера сканирования. Выбранный размер сканирования отобразится в красном прямоугольнике. Кроме того, этот размер сканирования применяется ко всему документу. (Например, ISO A5. Если область сканирования не выбрана и выбрано значение None (Нет), то в качестве области по умолчанию будет использован максимальный размер сканера.)

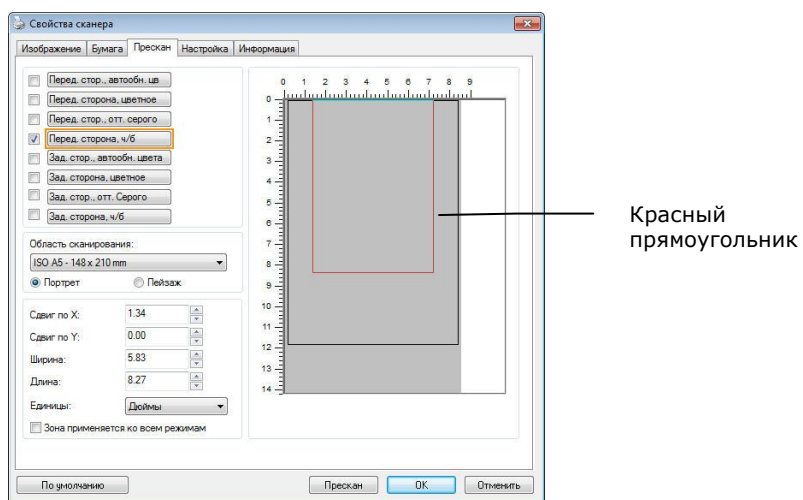

3. Перейдите на вкладку Preview (Предварительный просмотр), чтобы открыть окно Preview (Предварительный просмотр). Выбранный только что максимальный размер сканирования будет обозначен черным прямоугольником.

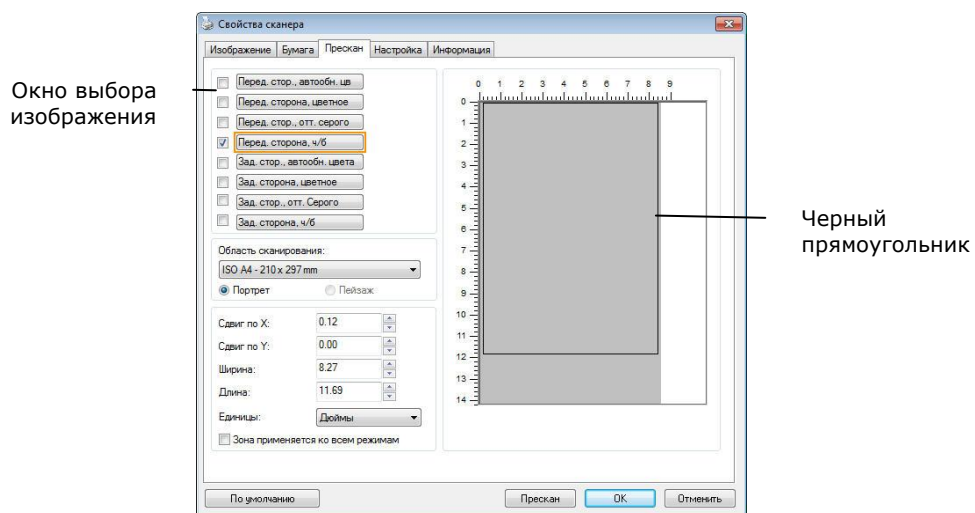

4. Нажмите кнопку Preview (Предварительный просмотр) для просмотра всего изображения в низком разрешении, чтобы правильно обрезать относительную область сканирования.

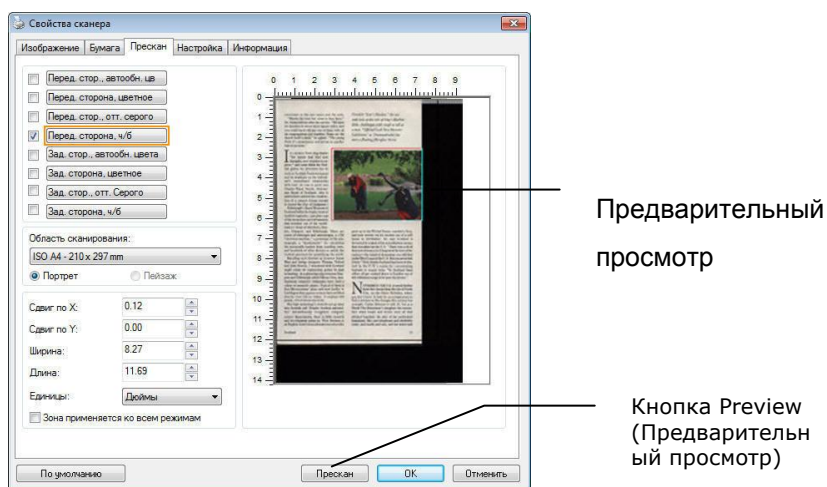

5. Выберите тип изображения в окне выбора изображения. Выбранное изображение будет выделено цветом (например, Front Color (Передняя сторона, цветное)).
6. Наведите указатель на окно Preview (Предварительный просмотр) и щелкните левой кнопкой мыши. Появится знак перекрестия, как показано на рисунке. Создайте относительную область сканирования необходимого размера по диагонали, перетаскив указатель при нажатой левой кнопке мыши. Выбранная область будет обозначена красным прямоугольником, как показано на рисунке.

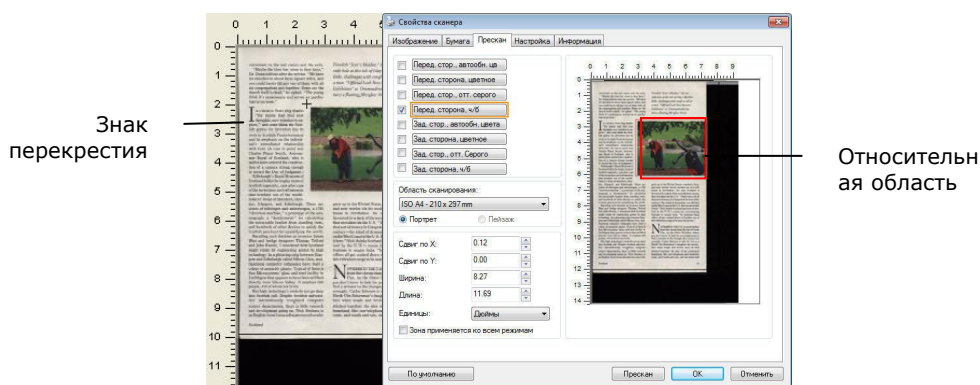

7. Выберите черно-белое изображение в окне выбора изображения для сканирования всего документа.
8. Нажмите кнопку Scan (Сканировать), чтобы начать сканирование документа с двумя типами изображения и двумя размерами (результат см. ниже).



Весь документ в режиме V&W Относительная область в
(Черно-белое) режиме Color (Цветной)

ДРУГИЕ НАСТРОЙКИ БУМАГИ

Carrier Sheet Mode (Режим несущего листа):

Выберите данный параметр для выполнения автоматической обрезки окна сканирования по размеру документа при сканировании нестандартных документов (хрупких документов или нестандартного размера) с несущим листом (дополнительно).

Загрузка документов с использованием несущего листа

Несущим листом называют пластиковый лист, предназначенный для загрузки нестандартных документов в сканер. Он позволяет сканировать документы, которые невозможно сканировать обычным способом. При этом документы, размер которых превышает A4, такие как A3 и B4, можно при сканировании сложить пополам, вставить в несущий лист и отсканировать в двустороннем режиме. Кроме того, можно сканировать легко повреждаемые документы, такие как фотографии или документы нестандартного размера, которые сложно загрузить прямо в сканер, например, газетные вырезки.

Для сканирования документов с использованием несущего листа

Для документов, размер которых превышает А4/"Письмо", таких как А3

- а. Сложите лист пополам.
- б. Хорошо сложите лист, разгладив складку. В противном случае во время сканирования может возникнуть перекося листа.

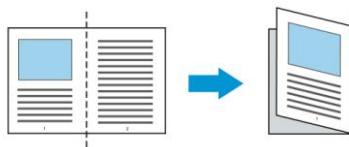

1. Откройте несущий лист и поместите в середину документ. Выровняйте верх документа по верхнему краю несущего листа (заштрихованная область).

Для документов, размер которых превышает А4/"Письмо", таких как А3

Выровняйте верхний край документа по верхнему краю несущего листа (заштрихованная область), а место сгиба по правому краю несущего листа, чтобы верхний угол документа находился в углу несущего листа.

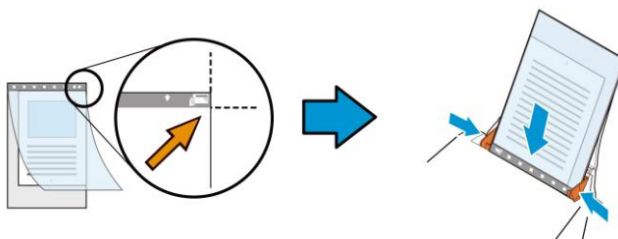

Для нестандартных документов

Поместите документ в центре несущего листа.

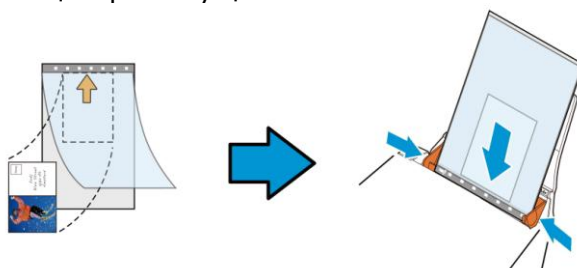

2. Загрузите изображение в несущий лист серой (заштрихованной) областью вниз.
3. Отрегулируйте направляющие для бумаги по ширине несущего листа. Отрегулируйте направляющие для бумаги так, чтобы между ними и несущим листом не оставалось зазоров. Наличие зазоров между направляющими и несущим листом может привести к смещению несущего листа в процессе сканирования и перекося изображения.
4. Запустите сканирование.

Уведомление!

- [Carrier Sheet (Несущий лист)] имеется в моделях, которые его поддерживают.
 - При выборе [Carrier Sheet (Несущего листа)] некоторые функции неактивны.
 - В некоторых приложениях этот параметр может работать с нарушениями.
-

Scan Area (Область сканирования)

Выберите необходимый формат бумаги в раскрывающемся списке. Кроме того, можно выбрать пользовательский формат бумаги. Для этого щелкните поле **Scan Area (Область сканирования)** и **Add (Добавить)**, чтобы включить выбор в список.

Выбор:

Нет
US Letter- 8.5" x 11"
US Legal – 8.5" x 14"
ISO A4 – 21 x 29.7 cm
ISO A5 – 14.8 x 21 cm
ISO A6 – 10.5 x 14.8cm
ISO A7 – 7.4 x 10/5 cm
ISO B5 – 17.6 x 25 cm
ISO B6 – 12.5 x 17.6 cm
ISO B7 – 8.8 x 12.5 cm
JIS B5 – 18.2 x 25.7 cm
JIS B6 – 12.8 x 18.2 cm
JIS B7 – 9.1 x 12.8 cm
Максимальный размер сканера
Документ большого формата (<118")

Документ большого формата (<118 дюймов):

Для сканирования документов, длина которых превышает максимальную длину сканера, выберите **Long Page (Документ большого формата)**. Учтите, что при выборе **Long Page** функция [**Multi-Feed Detection (Многостраничный документ)**] недоступна. (Примечание. Данная функция и максимально допустимая длина документа зависит от модели сканера).

При выборе **Long Page (<118")** укажите размер документа в поле **Length (Длина)** и **Width (Ширина)**.

Примечание о сканировании документов большого формата

1. Разверните выдвижные направляющие в лотке для бумаги ADF.
 2. Оставьте достаточное пространство вокруг выходного лотка, чтобы при извлечении из него не выпала бумага.
 3. Для эффективной работы устройства установите разрешение не более 300 dpi при выполнении цветного сканирования документов большого формата; установите разрешение не более 600 dpi при выполнении черно-белого сканирования документов большого формата.
 4. В зависимости от системной среды, приложения и указанного размера бумаги, может оказаться недостаточно памяти для выполнения сканирования документов большого формата.
-

OverScan (Сканирование дополнительного участка)

Параметр OverScan (Сканирование дополнительного участка) позволяет добавлять заданное поле сверху и снизу либо справа и слева (наличие параметров зависит от типа сканера) от края изображения. Его используют для уменьшения обрезки перекошенных изображений по углам и часто применяют к комплекту перекошенных документов, сканируемых с помощью устройство для автоматической подачи документов. Выберите значение от 0 до +5 мм. Обратите внимание, что результат применения параметра сканирования дополнительного участка не отображается в окне просмотра и наличие функции зависит от типа сканера.

Pre-Feed (Предварительная подача)

Выбор: Enable, Disable (Включить, Выключить). При выборе Enable (Включить) вы можете задать время начала сканером предварительной подачи бумаги после загрузки документов в податчик. Установка по умолчанию: Disable (Выключить).

Примечание: Наличие этого параметра зависит от модели сканера.

Transport Timeout (Таймаут подачи)

Задаёт время ожидания до автозапуска нового сканирования после выполнения первого задания сканирования. Эта функция особенно полезна, если вам нужно отсканировать много отдельных документов с одинаковыми настройками сканирования. Установка по умолчанию: 0. Значение задается в диапазоне от 0 до 30.

Примечание:

1. Если вы загрузили документ в податчик, сканер автоматически запускает сканирование в пределах указанного таймаута.
 2. Если сканер работает с планшетом, и документ помещен на планшет позже указанного таймаута, тогда для запуска сканирования вам необходимо нажать кнопку Scan (Сканировать) на экране управляющей программы TWAIN.
-

Настройка фона

Данная функция позволяет произвести настройку фона сканируемого документа. **Выбор: Белый фон, Черный фон.**

Примечание. Для сканеров с устройством для автоматической подачи листов бумаги данная функция временно доступна только в режиме «Auto crop» (Автоматическая обрезка). Для сканеров планшетного типа данная функция доступна либо в режиме «Auto crop» (Автоматическая обрезка), либо в режиме «Fixed to Transport» (Фиксированное сканирование).

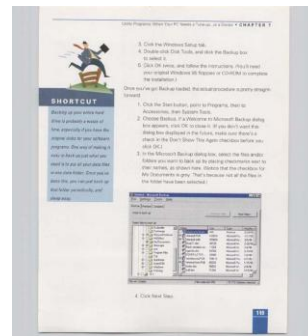

Белый фон

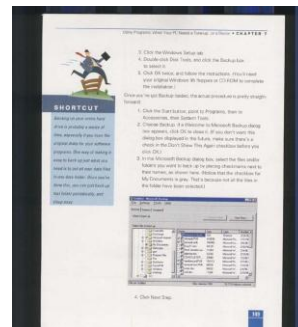

Черный фон

Вкладка Контроль многолистовой подачи

Multi-Feed Detection (Определение одновременной подачи нескольких листов)

Параметр Multi-Feed Detection (Определение одновременной подачи нескольких листов) позволяет определить наложение документов друг на друга при подаче с помощью устройство для автоматической подачи документов. Одновременная подача нескольких листов обычно происходит из-за использования скрепленных документов, наличия клея на документах или заряда статического электричества. **Примечание: Наличие функции зависит от типа сканера.**

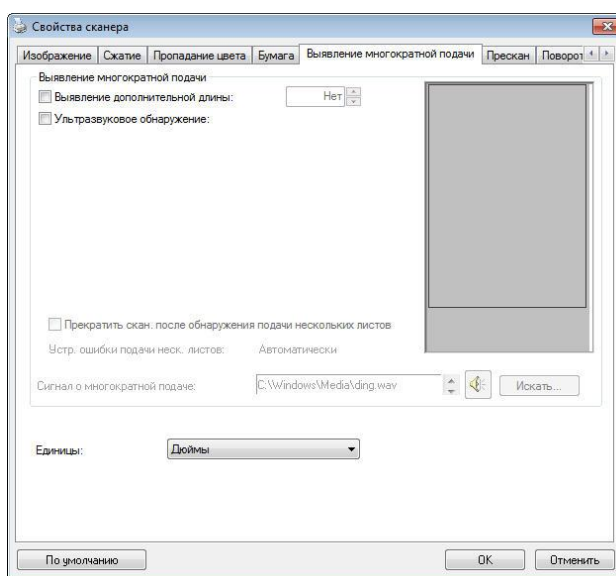

Additional Length Detection (Определение увеличенной длины)

Параметр Additional Length Detection (Определение увеличенной длины) позволяет определять длину одновременно подаваемых документов, состоящих из нескольких листов. Это значение определяет длину, на которую превышена область сканирования. По мере изменения значения размер документа отображается в окне просмотра. При значении 0 определение увеличенной длины отключено. Параметр Additional Length Detection (Определение увеличенной длины) удобен при сканировании документов одинакового размера с помощью автоподатчика документов.

Ultrasonic Detection (Ультразвуковое определение)

Параметр Ultrasonic Detection (Ультразвуковое определение) позволяет выявлять наложение документов друг на друга путем определения толщины бумаги. Примечание. Наличие функции зависит от типа сканера.

При обнаружении одновременной подачи нескольких листов возможны два варианта действий.

- **Прервать сканирование в случае подачи нескольких страниц**

При выборе этого варианта сканер прерывает подачу бумаги, и на экран выводится предупреждение о подаче нескольких страниц. Кроме того, одновременно поданные страницы автоматически извлекаются из сканера. Примечание. Наличие функции [Автоочистка при подаче нескольких страниц] зависит от типа сканера. Если ваш сканер не поддерживает эту функцию, при подаче нескольких страниц извлеките их вручную.

Если эта функция не выбрана, сканер продолжает сканирование всех страниц документа, несмотря на определение подачи нескольких страниц. После завершения сканирования всех страниц документа открывается диалоговое окно подачи нескольких страниц с указанием номеров страниц, поданных одновременно, для повторного выполнения их сканирования.

- **Multi-Feed Alarm (Сигнал при одновременной подаче нескольких листов)**

Если добавлен звуковой файл WAV, то при обнаружении одновременной подачи нескольких листов сканер воспроизведет звуковой сигнал. Однако при этом не отобразится диалоговое окно Warning (Предупреждение).

Добавление звукового сигнала:

1. Нажмите кнопку Browse (Обзор) справа от значка динамика. Откроется диалоговое окно Open (Открытие).
2. Выберите звуковой файл WAV.
3. Нажмите кнопку Open (Открыть). Звуковой файл WAV добавлен.

Единицы измерения

Параметр Unit (Единица измерения) определяет основную систему измерения. Доступны значения: **Inches (Дюймы)**, **Millimeters (Миллиметры)** и **Pixels (Пикселы)**.

Вкладка Preview (Предварительный просмотр)

На вкладке Preview (Предварительный просмотр) можно просматривать сканированные изображения (в низком разрешении) перед окончательным сканированием. Предварительный просмотр позволяет определить область сканирования. Область сканирования можно выбрать в раскрывающемся списке «Scan Area (Область сканирования)». Кроме того, для этого можно навести указатель на окно просмотра и перетащить его по диагонали при нажатой левой кнопке мыши. Затем появится красный прямоугольник, обозначающий выбранную область.

Примечание: Если на вкладке «Paper (Бумага)» выбран параметр «Automatic Cropping (Автоматическая обрезка)», то область сканирования невозможно выбрать на вкладке Preview (Предварительный просмотр).

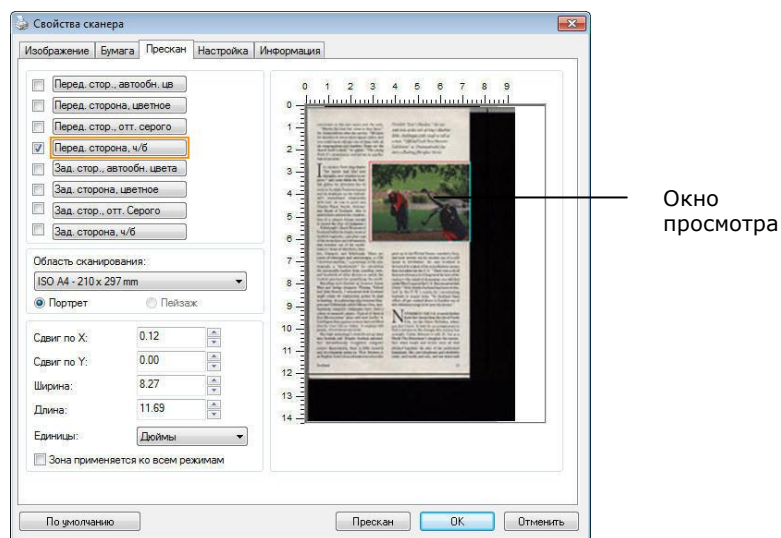

Вкладка Preview (Предварительный просмотр)

Вкладка Улучшение

Вкладка Enhancement (Улучшение) позволяет задать следующие дополнительные параметры обработки изображения.

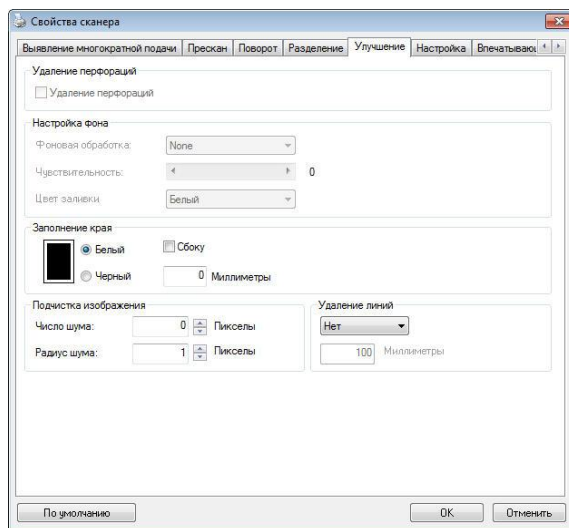

Диалоговое окно с вкладкой Options (Параметры)

Удаление перфорационных отверстий

Вы можете удалить перфорационные отверстия в выходном отсканированном изображении при сканировании перфорированных документов. Доступность данной функции зависит от используемой модели сканера.

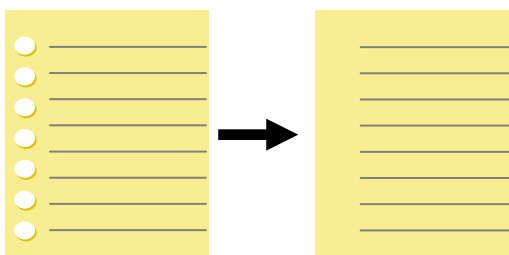

Оригинал

Выходное

Перфорационные отверстия нельзя удалить, если:

- Разрешение установлено ниже 150dpi
- Отверстие расположено близко к краю документа
- Отверстия не выровнены по краю документа
- Удаление перфорационных отверстий доступно только в режиме "Auto Crop" (Автоматическая обрезка). Если установлен режим "Fixed to Transport (Крепление для транспортировки)", "EOP Detection (Обнаружение конца листа)", "Automatic Multiple (Автоматический многократный)", "Relative to Documents (Относительно документов)" в меню "Cropping (Параметры обрезки)" на вкладке "Paper (Документ)", функция удаления перфорационных отверстий недоступна.

Удаление теней

Для включения функции «Удаление теней» зайдите на вкладку «Изображение» и в пункте «Источник сканирования» выберите «Планшетный». Функция используется для удаления тени на корешке книжного блока при сканировании книг.

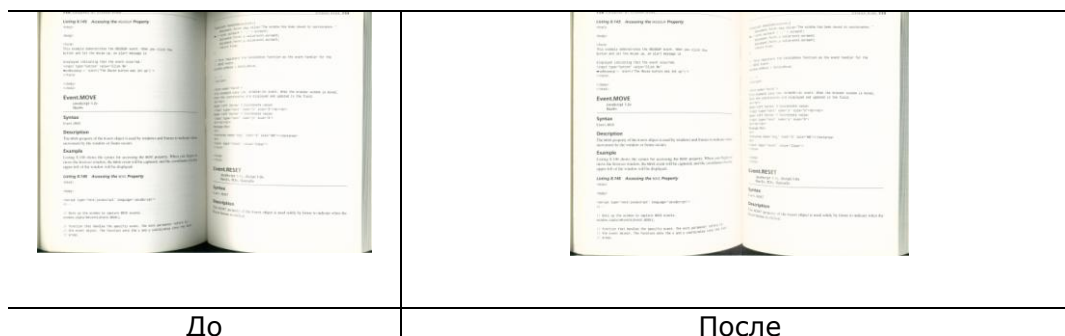

Background Processing (Фоновая обработка): Параметр [**Background Processing (Фоновая обработка)**] позволяет сглаживать фоновый цвет или удалять его для повышения четкости изображения. Данный параметр особенно полезен для сканирования документов на цветных бланках, таких как счета-фактуры.

Доступные значения: None (Нет, по умолчанию), Smooth (Сглаживание), Removal (Удаление)

- **None (Нет)**- фоновая обработка не выполняется (по умолчанию)
- **Smooth (Сглаживание)** - создание изображений с более однородным цветом фона. Данный параметр улучшает качество изображения.
- **Removal (Удаление)** - распознается и удаляется цвет фона.

Чувствительность: Варианты: 0, 1, 2, 3, 4. Настройки по умолчанию: 0
- Чем выше значение, тем больше сохраняется цвет фона.

Режим: Авто, Moiré

При выборе значения [**Smooth (Сглаживание)**] для параметра [**Background Processing (Фоновая обработка)**] для [**Mode (Режим)**] можно выбрать значения Auto (Авто) и Text (Текст).

- **Авто** - для выполнения сглаживания фона используется запрограммированный режим.
- **Moiré** - Удаление муарового узора с фона изображения при сканировании печатного материала.

При выборе значения [**Removal (Удаление)**] для параметра [**Background Processing (Фоновая обработка)**] параметр [**Mode (Режим)**] будет заменен на [**Fill Color (Цвет заливки)**]. Доступные значения: White (Белый), Auto (Авто).

- **White (Белый)** - определение цвета фона и его замена на белый.
- **Auto (Авто)** - определение цвета фона и его замена на цвет самой большой фоновой зоны.



Background Processing: None



Background Processing: Smooth



Background Processing: Removal

Fill Color: White

Примечание. Цвет фона в маленькой области не подлежит обработке или удалению.

**Edge Fill
(Заливка
края)**

Выберите параметр White (Белый) или Black (Черный), если для сканированного изображения необходимо добавить белую или черную рамку. Доступные значения: 0-5 мм. Значение по умолчанию: 0.

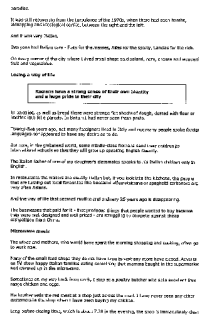

Оригинал

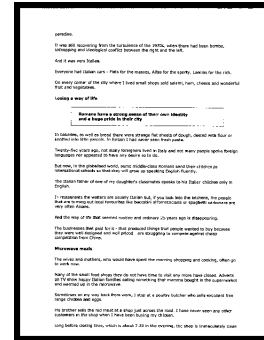

**Заливка края:
5 мм (черный)**

Если вы хотите добавить белую или черную рамку по краям отсканированного изображения, отметьте «Edge Extension».

Значение по умолчанию равно 0. Максимальное значение составляет половину короткой стороны выбранной области сканирования.

Например, если вы выберете размер A4 (8,26 "X11,69"), то максимальное значение белого или черного ящика будет 4,14 "(половина от" 8,26 ").

Despeckle (Устранение пятен)

Иногда в отсканированном изображении появляются мелкие точки или пятнышки. Устранение нежелательных пятен позволяет получить более чистое изображение для выполнения операции OCR (оптического распознавания символов), а также уменьшить размеры сжатого файла.

Определите, какие пятна (т.н. «шумы изображения») вы желаете устранить, указав их количество (размер) и радиус (диапазон). Единица измерения - пиксел. Чем выше количество, тем большее число пятен будет удалено.

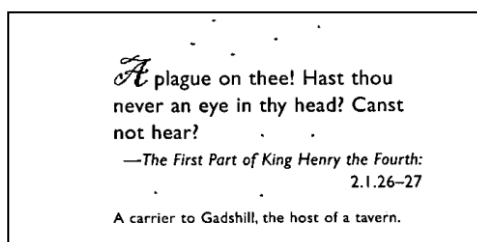

До устранения пятен

(количество шума: 0, радиус шума: 1)

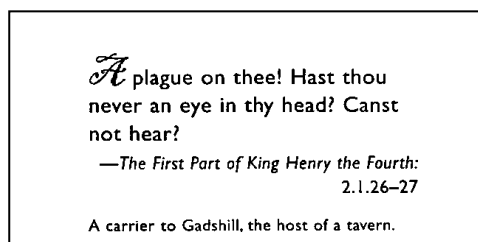

После устранения пятен

(количество шума: 22, радиус шума: 10)

Note:

- В настоящее время эта функция доступна только для черно-белых изображений.
- Для сканирования с номинальной скоростью рекомендуется задавать радиус шума до 10 пикселов.

Удаление линий: Функция «Удаление линий» активна при выборе **Черно-белого** режима изображения. Функция удаления линий используется для удаления линий на изображении и восстановления символов для повышения точности OCR (оптического распознавания символов).

Варианты: Нет, Шаблон, Горизонтальные, Вертикальные

Нет - режим по умолчанию, при котором линии не удаляются.

Шаблон - выберите «Шаблон» для удаления любых шаблонов из документа.

Горизонтальные- выберите «Горизонтальные» и укажите длину горизонтальных линий, чтобы удалить только горизонтальные линии, превышающие указанную вами длину.

Вертикальные - выберите «Вертикальные» и укажите длину вертикальных линий, чтобы удалить только вертикальные линии, превышающие указанную вами длину.

<p>Attn: Mr. David Wang Shipped by SST Technologies Inc. For U-Line Express Selling on or about July 30, 2002 From Taiwan, R.O.C. to U.S.A. L/C No. Contract No. A1233</p> <table border="1"> <thead> <tr> <th>Marks & Nos.</th> <th>Description of Goods</th> <th>Quantity</th> <th>Unit Price</th> <th>Amount</th> </tr> </thead> <tbody> <tr> <td rowspan="3">ABC</td> <td>Assort (Item No. 100)</td> <td>3 sets</td> <td>USD20.00</td> <td>USD60.00</td> </tr> <tr> <td>Assort (Item No. 101)</td> <td>3 sets</td> <td>USD20.00</td> <td>USD60.00</td> </tr> <tr> <td>Assort (Item No. 102)</td> <td>3 sets</td> <td>USD20.00</td> <td>USD60.00</td> </tr> <tr> <td colspan="2">Serials P/O No. A1233 C/Ns. 1 Made in Taiwan R.O.C.</td> <td></td> <td></td> <td></td> </tr> <tr> <td>Total</td> <td></td> <td>9 sets</td> <td></td> <td>USD180.00</td> </tr> </tbody> </table>	Marks & Nos.	Description of Goods	Quantity	Unit Price	Amount	ABC	Assort (Item No. 100)	3 sets	USD20.00	USD60.00	Assort (Item No. 101)	3 sets	USD20.00	USD60.00	Assort (Item No. 102)	3 sets	USD20.00	USD60.00	Serials P/O No. A1233 C/Ns. 1 Made in Taiwan R.O.C.					Total		9 sets		USD180.00	<p>Attn: Mr. David Wang Shipped by SST Technologies Inc. For U-Line Express Selling on or about July 30, 2002 From Taiwan, R.O.C. to U.S.A. L/C No. Contract No. A1233</p> <table border="1"> <thead> <tr> <th>Marks & Nos.</th> <th>Description of Goods</th> <th>Quantity</th> <th>Unit Price</th> <th>Amount</th> </tr> </thead> <tbody> <tr> <td rowspan="3">ABC</td> <td>Assort (Item No. 100)</td> <td>3 sets</td> <td>USD20.00</td> <td>USD60.00</td> </tr> <tr> <td>Assort (Item No. 101)</td> <td>3 sets</td> <td>USD20.00</td> <td>USD60.00</td> </tr> <tr> <td>Assort (Item No. 102)</td> <td>3 sets</td> <td>USD20.00</td> <td>USD60.00</td> </tr> <tr> <td colspan="2">Serials P/O No. A1233 C/Ns. 1 Made in Taiwan R.O.C.</td> <td></td> <td></td> <td></td> </tr> <tr> <td>Total</td> <td></td> <td>9 sets</td> <td></td> <td>USD180.00</td> </tr> </tbody> </table>	Marks & Nos.	Description of Goods	Quantity	Unit Price	Amount	ABC	Assort (Item No. 100)	3 sets	USD20.00	USD60.00	Assort (Item No. 101)	3 sets	USD20.00	USD60.00	Assort (Item No. 102)	3 sets	USD20.00	USD60.00	Serials P/O No. A1233 C/Ns. 1 Made in Taiwan R.O.C.					Total		9 sets		USD180.00
Marks & Nos.	Description of Goods	Quantity	Unit Price	Amount																																																					
ABC	Assort (Item No. 100)	3 sets	USD20.00	USD60.00																																																					
	Assort (Item No. 101)	3 sets	USD20.00	USD60.00																																																					
	Assort (Item No. 102)	3 sets	USD20.00	USD60.00																																																					
Serials P/O No. A1233 C/Ns. 1 Made in Taiwan R.O.C.																																																									
Total		9 sets		USD180.00																																																					
Marks & Nos.	Description of Goods	Quantity	Unit Price	Amount																																																					
ABC	Assort (Item No. 100)	3 sets	USD20.00	USD60.00																																																					
	Assort (Item No. 101)	3 sets	USD20.00	USD60.00																																																					
	Assort (Item No. 102)	3 sets	USD20.00	USD60.00																																																					
Serials P/O No. A1233 C/Ns. 1 Made in Taiwan R.O.C.																																																									
Total		9 sets		USD180.00																																																					
Нет	Удалить бланк																																																								
<p>Attn: Mr. David Wang Shipped by SST Technologies Inc. For U-Line Express Selling on or about July 30, 2002 From Taiwan, R.O.C. to U.S.A. L/C No. Contract No. A1233</p> <table border="1"> <thead> <tr> <th>Marks & Nos.</th> <th>Description of Goods</th> <th>Quantity</th> <th>Unit Price</th> <th>Amount</th> </tr> </thead> <tbody> <tr> <td rowspan="3">ABC</td> <td>Assort (Item No. 100)</td> <td>3 sets</td> <td>USD20.00</td> <td>USD60.00</td> </tr> <tr> <td>Assort (Item No. 101)</td> <td>3 sets</td> <td>USD20.00</td> <td>USD60.00</td> </tr> <tr> <td>Assort (Item No. 102)</td> <td>3 sets</td> <td>USD20.00</td> <td>USD60.00</td> </tr> <tr> <td colspan="2">Serials P/O No. A1233 C/Ns. 1 Made in Taiwan R.O.C.</td> <td></td> <td></td> <td></td> </tr> <tr> <td>Total</td> <td></td> <td>9 sets</td> <td></td> <td>USD180.00</td> </tr> </tbody> </table>	Marks & Nos.	Description of Goods	Quantity	Unit Price	Amount	ABC	Assort (Item No. 100)	3 sets	USD20.00	USD60.00	Assort (Item No. 101)	3 sets	USD20.00	USD60.00	Assort (Item No. 102)	3 sets	USD20.00	USD60.00	Serials P/O No. A1233 C/Ns. 1 Made in Taiwan R.O.C.					Total		9 sets		USD180.00	<p>Attn: Mr. David Wang Shipped by SST Technologies Inc. For U-Line Express Selling on or about July 30, 2002 From Taiwan, R.O.C. to U.S.A. L/C No. Contract No. A1233</p> <table border="1"> <thead> <tr> <th>Marks & Nos.</th> <th>Description of Goods</th> <th>Quantity</th> <th>Unit Price</th> <th>Amount</th> </tr> </thead> <tbody> <tr> <td rowspan="3">ABC</td> <td>Assort (Item No. 100)</td> <td>3 sets</td> <td>USD20.00</td> <td>USD60.00</td> </tr> <tr> <td>Assort (Item No. 101)</td> <td>3 sets</td> <td>USD20.00</td> <td>USD60.00</td> </tr> <tr> <td>Assort (Item No. 102)</td> <td>3 sets</td> <td>USD20.00</td> <td>USD60.00</td> </tr> <tr> <td colspan="2">Serials P/O No. A1233 C/Ns. 1 Made in Taiwan R.O.C.</td> <td></td> <td></td> <td></td> </tr> <tr> <td>Total</td> <td></td> <td>9 sets</td> <td></td> <td>USD180.00</td> </tr> </tbody> </table>	Marks & Nos.	Description of Goods	Quantity	Unit Price	Amount	ABC	Assort (Item No. 100)	3 sets	USD20.00	USD60.00	Assort (Item No. 101)	3 sets	USD20.00	USD60.00	Assort (Item No. 102)	3 sets	USD20.00	USD60.00	Serials P/O No. A1233 C/Ns. 1 Made in Taiwan R.O.C.					Total		9 sets		USD180.00
Marks & Nos.	Description of Goods	Quantity	Unit Price	Amount																																																					
ABC	Assort (Item No. 100)	3 sets	USD20.00	USD60.00																																																					
	Assort (Item No. 101)	3 sets	USD20.00	USD60.00																																																					
	Assort (Item No. 102)	3 sets	USD20.00	USD60.00																																																					
Serials P/O No. A1233 C/Ns. 1 Made in Taiwan R.O.C.																																																									
Total		9 sets		USD180.00																																																					
Marks & Nos.	Description of Goods	Quantity	Unit Price	Amount																																																					
ABC	Assort (Item No. 100)	3 sets	USD20.00	USD60.00																																																					
	Assort (Item No. 101)	3 sets	USD20.00	USD60.00																																																					
	Assort (Item No. 102)	3 sets	USD20.00	USD60.00																																																					
Serials P/O No. A1233 C/Ns. 1 Made in Taiwan R.O.C.																																																									
Total		9 sets		USD180.00																																																					
Удалить горизонтальную линию (свыше 30 мм)	Удалить вертикальную линию (свыше 70 мм)																																																								

Вкладка Поворот

Вкладка Rotation (Поворот) позволяет задать следующие параметры поворота изображения:

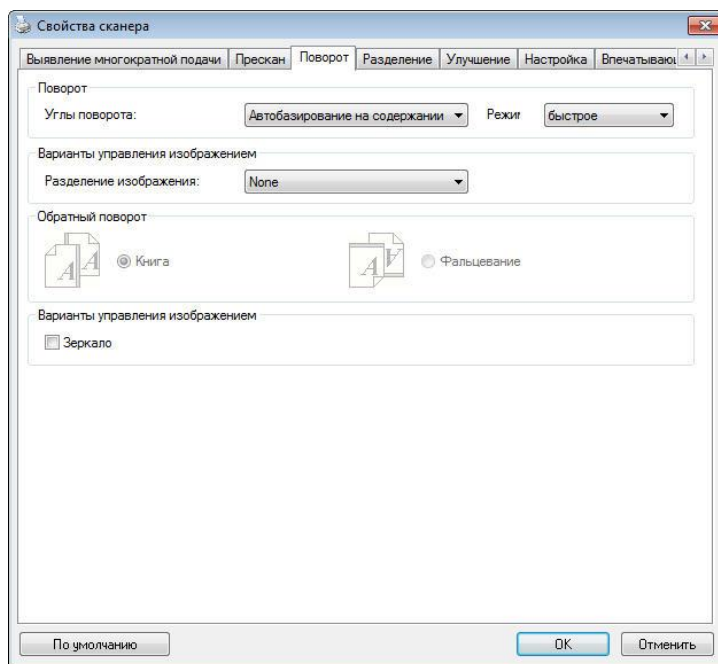

Rotate Image (Поворот изображения)

Выберите в раскрывающемся списке угол поворота, если необходимо повернуть сканированное изображение.

Выбор: None (Нет), 90° CW (На 90° по часовой стрелке), 90° CCW (На 90° против часовой стрелки), 180°.

1 2 3

Оригинал

1
2
3

**Повернуть на 90°
против часовой
стрелки**

1
2
3

**Поворот на 90° по
часовой стрелке**

1
2
3

Повернуть на 180°

Автоматически в зависимости от контента: **При выборе «Автоматически в зависимости от контента» активируются дополнительные режимы и параметры.**

Режим: Быстрый, Полный текст, Сложность

Быстрый - режим по умолчанию позволяет поворачивать изображения при максимальной скорости.

Полный текст - улучшенный режим для документов со смешанной ориентацией текста. Сложность - улучшенный режим с меньшей скоростью по сравнению с режимами Быстрый/Полный текст для документов со сложной ориентацией изображения или текста.

Auto rotate every even page (Авто-поворот четных страниц):

Автоматический поворот каждой четной страницы на 180°. Эта функция особенно удобна при сканировании страниц внутри книги. Вследствие этого, при выборе режима «Flatbed (book)» (Планшет (книга)) в списке «Scan Source» (Источник сканирования) функция «auto rotate every even page» (авто-поворот четных страниц) выбирается по умолчанию.

Примечание: Наличие этой функции зависит от типа сканера.

	
<p>Документ с различной ориентацией фрагментов текста</p>	<p>Документ с темным или сложным фоном</p>

Разбиение изображения

При разбиении изображения создаются два отдельных изображения, расположенных рядом по горизонтали или вертикали. Эта функция полезна при работе с документами, включающими две страницы на одном изображении, когда необходимо сохранить их в виде двух изображений (одна страница для одного изображения). **Выбор: Не использовать, По горизонтали, По вертикали.** По умолчанию None (Не использовать).

По горизонтали: разбиение одного изображения на два в верхней и нижней половине страницы.

По вертикали: разбиение одного изображения на два в левой и правой половине страницы.



**Разбиение по
горизонтали**



**Разбиение по
вертикали**

Flip Side Rotation (Поворот стороны разворота)

Выберите параметр «fanfold (Блокнот)» для поворота изображения обратной стороны на 180 градусов.

Этот параметр применяется к двустороннему документу, который имеет книжную ориентацию, но загружается в сканер в альбомной ориентации или наоборот.

Выбор: Book (Книга), Fanfold (Блокнот).

При выборе параметра «Book (Книга)» изображение обратной стороны не поворачивается.

На приведенном ниже рисунке показаны документы, которые имеют книжную ориентацию, но поданы в сканер в альбомной ориентации



Image Control Option (Параметр управления изображением)

Установите флажок Mirror (Зеркальное отражение), если необходимо отразить изображения справа налево.



Оригинал



Эффект зеркального отражения

Вкладка Разделение

Вкладка Separation (Разделение) позволяет включить систему определения для поиска пустых страниц, штрих-кодов и кода исправления, и последующего уведомления программного приложения, которое поддерживает разделение документа, о необходимости разделить многостраничные документы. Доступные значения: Blank Page Removal (Удалять пустые страницы), Barcode Detection (Определение штрих-кода), Patch Code Detection (Определение кода исправления).

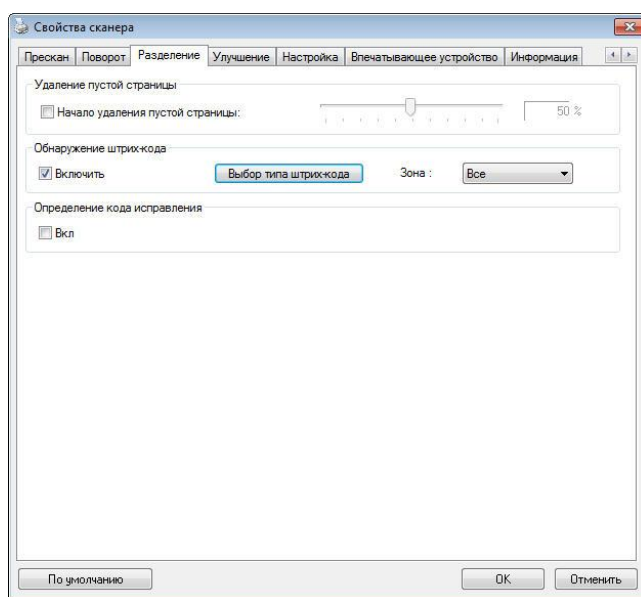

Удаление пустой
страницы

Варианты выбора: Нет, Предел удаления пустых страниц, Размер изображения.

Нет – Не удалять пустые страницы.

Порог - Перемещая ползунок влево или вправо, определите пороговое значение пустой страницы.

Размер изображения – **Диапазон: 1 ~ 10000 КБ.**

Укажите нужный размер изображения для определения страницы в качестве пустой.

Например, при выборе размера 3 КБ любая страница размером меньше 3 КБ будет определяться как пустая.

**Barcode
Detection
(Определение
штрих-кода)**

Выберите ячейку [**Enable (Включить)**] для определения штрих-кода и уведомления программного приложения для расширенной обработки. Следует учитывать, что проверка выполняется в целом документе, поэтому нет необходимости выделять конкретную область определения.

Нажмите на кнопку [Выбор типа штрих-кода], чтобы выбрать тип штрих-кода для поиска.

В случае определения штрих-кода создается файл [avbarcode.ini] и сохраняется в следующей папке:

Windows XP: C:\Documents and Settings\All Users\Application Data\%PRODUCTNAME%

Windows Vista, Windows 7, Windows 8 и Windows 10:
C:\ProgramData\%PRODUCTNAME% (C: ваш системный диск)

Типы штрих-кодов:

Определяются следующие типы штрих-кодов.

Двумерные коды

- Aztec
- DataMatrix
- PDF417
- QR Code

Одномерные штрих-коды:

- Add-2
- Add-5
- Airline 2 of 5
- Australian Post 4-State Code
- BCD Matrix
- Codabar
- Code 128 (A,B,C)
- Code 2 of 5
- Code 32
- Code 39
- Code 39 Extended
- Code 93
- Code 93 Extended
- DataLogic 2 of 5
- EAN 128 (GS1, UCC)
- EAN-13
- EAN-8
- GS1 DataBar
- Industrial 2 of 5
- Intelligent Mail (One Code)
- Interleaved 2 of 5
- Inverted 2 of 5
- ITF-14 / SCC-14
- Matrix 2 of 5
- Patch Codes
- PostNet
- Royal Mail (RM4SCC)
- UCC 128
- UPC-A
- UPC-E

Область штрих-кода:

Укажите область штрих-кода для распознавания.

Выберите «**Все**» для проверки всего документа и обнаружения штрих-кодов. Для ускорения процесса можно указать область распознавания, чтобы поиск производился только в указанном месте.

Варианты: Все, Вверху, Внизу, Слева, Справа, Справа внизу, Слева внизу, Справа вверху, Слева вверху

Выбор области штрих-кода на странице:

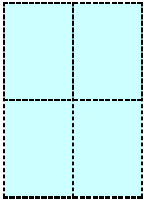
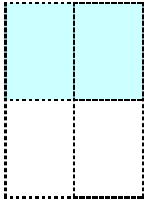
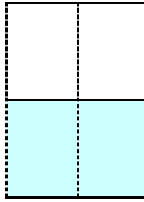
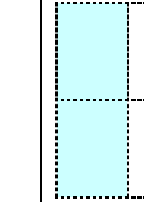
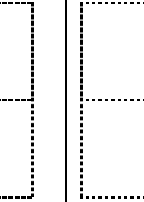
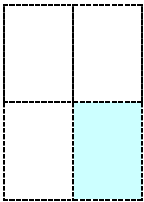
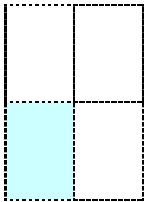
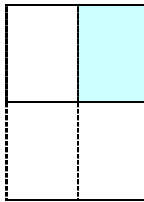
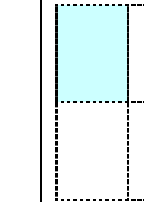
 Все	 Вверху	 Внизу	 Слева	 Справа
 Справа внизу	 Слева внизу	 Справа вверху	 Слева вверху	

Примечание.

- Рекомендованное разрешение: 200~600 dpi для обычного штрих-кода, 300~600 dpi для QR code
 - Перекошенные штрих-коды могут распознаваться с ошибками.
 - Многократное использование одного листа может снизить точность распознавания из-за накопления грязи на листах. Если лист распознается с ошибками или содержит загрязнения, замените его на новый.
-

Patch code Detection (Определение кода исправления):

Выберите ячейку [**Enable (Включить)**] для определения кодов исправления и уведомления программного приложения для расширенной обработки.

Код исправления - это узор из параллельных черных полосок, чередующихся с пробелами (т.е. штрих-код), напечатанный на документе. Лист с кодом исправления обычно используется в качестве разделителя документов в пачке.

Чтобы просмотреть различные размеры кодов исправления (PDF), перейдите по вкладкам:

меню [**Start (ПУСК)**] > [**All Programs (Все программы)**] > [**Avision Scanner Series (Сканер серии Avision)**] > [**Patch code (Код исправления)**].

Распечатайте файл PDF, чтобы создать лист с кодом исправления. Вставьте листы с кодом исправления в местах разделения файла.



Лист с кодом
исправления

Примечания о печати кодов исправления:

- Рекомендуется использовать чистую белую бумагу.
 - Выберите масштаб 100%. Если размер печатного листа меньше исходного, лист распознается с ошибками.
 - Не используйте режим экономии чернил. Слишком светлые печатные листы распознаются с ошибками.
 - Не используйте тонкую бумагу, чтобы чернила не проступали на обратной стороне.
 - Создавая копию распечатанного листа с кодом исправления, убедитесь, что размер и яркость копии соответствует оригиналу.
 - Многократное использование одного листа может снизить точность распознавания из-за накопления грязи на листах. Если лист распознается с ошибками или содержит загрязнения, замените его на новый.
-

Вкладка Настройка

На вкладке Setting (Настройка) можно настроить следующие параметры:

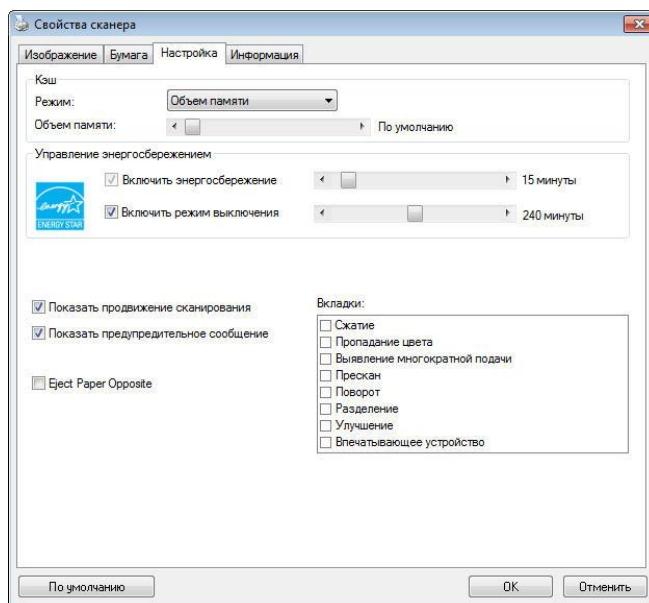

Диалоговое окно с вкладкой Setting (Настройка)

<p>Управление энергосбережением</p>	<p>Установите флажок в поле Enable Energy Saver (Включить режим энергосбережения) и установите ползунком время включения режима после последней операции. Допустимые значения от 1 до 60 минут.</p>
<p>Enable Power Off (Включить режим выключения)</p>	<p>Установите флажок в поле Power Off (Выключение) и установите ползунком время выключения сканера после вашей последней операции. Допустимые значения от 1 до 480 минут. По умолчанию 240 минут (4 часа) Значение "Power Off" (Выключение) должно быть дольше или равным значению включения режима "Energy Saving" (Энергосбережение).</p>
<p>Кэш</p>	<p>Режим: Нет, Номер страницы, Размер памяти.</p> <p>Данный параметр позволяет выделить определенный объем памяти из доступного ОЗУ для обработки данных изображения. Указывая меньший объем памяти, вы освобождаете память для выполнения других приложений. Указывая больший объем памяти, вы получаете больше памяти для обработки данных изображения, особенно если требуется отсканировать большое количество</p>

	<p>документов.</p> <p>Также можно указать размер памяти по номеру страницы. Уточним, что для выполнения цветного сканирования документа формата А4 с разрешением 300 dpi потребуется около 24 МБ.</p> <p>Число изображений</p> <p>Если выбранный режим кэша имеет значение "нет", функция "число изображений" позволяет установить количество страниц, которые требуется отсканировать. Например, чтобы отсканировать первые две страницы, передвиньте ползунок страницы на 2. При этом сканирование будет прервано после завершения первых двух страниц.</p>
<p>Show Scanning Progress (Отображение хода сканирования)</p>	<p>Установите этот флажок, и индикатор хода сканирования будет отображаться во время сканирования.</p>
<p>Show Warning Message (Отображение предупреждающего сообщения)</p>	<p>Установите этот флажок, чтобы отображать предупреждающие сообщения, например (Значение для счетчика планшета автоподатчика документов превышает 50000 сканированных изображений. Замените планшет автоподатчика документов и сбросьте показание счетчика планшета).</p>
<p>Save Settings after Closing (Сохранение настроек после выхода)</p>	<p>Установите этот флажок, чтобы сохранить настройки свойств сканера после закрытия диалогового окна. При следующем открытии диалогового окна Scanner Properties (Свойства сканера) отобразятся ранее сохраненные настройки.</p>

Вкладка Штамп

Вкладка Imprinter (Штамп) позволяет напечатать буквенно-цифровые символы, дату, время, значение счетчика документов и произвольный текст - на отсканированном изображении (если выбран цифровой штамп) либо на обороте документа (если выбран внешний принтер).

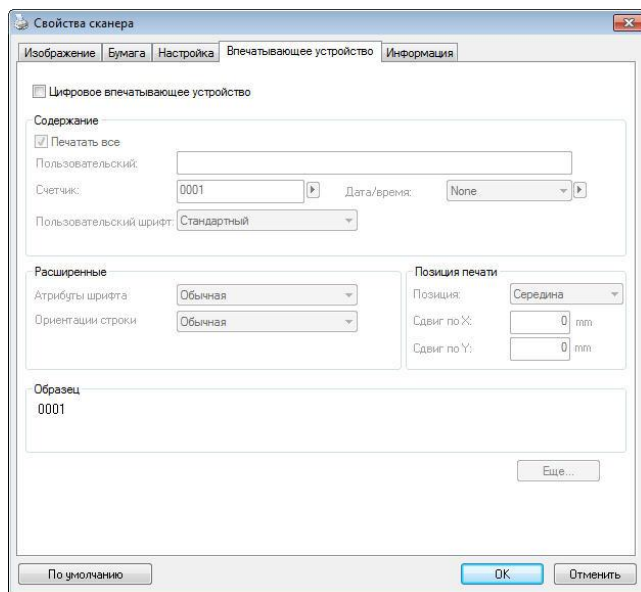

Выбор: External Imprinter, Digital Imprinter (Внешний принтер, Цифровой штамп). Если у вас установлено внешнее устройство печати, выбирайте External Imprinter (Внешний принтер). Если внешнее устройство печати отсутствует, выбирайте Digital Imprinter (Цифровой штамп). Примечание: Параметр External Imprinter (Внешний принтер) позволяет печатать вертикально и на обратной стороне документа, а Digital Imprinter (Цифровой штамп) наносится только горизонтально на переднюю сторону документа.

Print All (Печатать всегда)	<p>Поставьте флажок Print All (Печатать всегда) для автоматической печати на всех страницах ваших документов.</p> <p>Снимите флажок Print All (Печатать всегда), чтобы печатать штамп только на первой странице документов.</p>
Custom (Произвольный текст)	Введите произвольный текст, который будет печататься в строке штампа.
Counter (Счетчик)	Указывает число документов в данном сеансе сканирования. Сканер последовательно увеличивает значение счетчика.
Date/Time (Дата/Время)	<p>Позволяет включить в строку штампа текущую дату и время.</p> <p>Формат штампа: ГГГГММДДЧЧСС. Например, «20090402170645-тестовый0001» показывает год, месяц, дату, часы, секунды, ваш произвольный текст и значение счетчика документов.</p>
Custom Font (Пользовательский шрифт)	<p>Выберите необходимый шрифт.</p> <p>Выбор: Normal (Стандартный), Fixed Width (Фиксированная ширина)</p> <p>Fixed Width (Фиксированная ширина) (единый пробел) шрифта имеет строго фиксированную ширину пробела. Таким образом, каждый символ имеет одинаковую ширину.</p>

Advanced (Дополнительно)

<p>Font Attributes (Стиль шрифта)</p>	<p>Позволяет выбрать стиль шрифта. Выбор: Normal, Underline, Double, Bold (Обычный, Подчеркивание, Двойной, Полужирный).</p>								
<p>String Orientation (Направление строки)</p>	<p>Выберите направление строки. Выбор: Normal (Обычная), Rotated (Перевернутая), Vertical (Перевернутая, сверху вниз), Vertical Inversion (Снизу вверх), 90 degrees CW (Поворот на 90 градусов по часовой стрелке), 90 degrees CCW (Поворот на 90 градусов против часовой стрелки)</p> <table border="1" data-bbox="608 779 1209 1615"> <tr> <td data-bbox="608 779 906 1003"> <p style="text-align: center;">2010abc</p> <p style="text-align: center;">Обычная</p> </td> <td data-bbox="906 779 1209 1003"> <p style="text-align: center;">2010abc</p> <p style="text-align: center;">Перевернутая</p> </td> </tr> <tr> <td data-bbox="608 1003 906 1272"> <p style="text-align: center;">2010abc</p> <p style="text-align: center;">Сверху вниз</p> </td> <td data-bbox="906 1003 1209 1272"> <p style="text-align: center;">2010abc</p> <p style="text-align: center;">Снизу вверх</p> </td> </tr> <tr> <td data-bbox="608 1272 906 1615"> <p style="text-align: center;">2010abc</p> <p style="text-align: center;">Поворот на 90 градусов по часовой стрелке</p> </td> <td data-bbox="906 1272 1209 1615"> <p style="text-align: center;">2010abc</p> <p style="text-align: center;">Поворот на 90 градусов против часовой стрелки</p> </td> </tr> </table> <p>Цифровое вводящее устройство может использоваться для вводящего текста в изображение. Ниже приводятся изображения обычной и перевернутой строк:</p> <table border="1" data-bbox="608 1809 1209 1944"> <tr> <td data-bbox="608 1809 906 1944"> <p style="text-align: center;">2010abc</p> <p style="text-align: center;">Обычная</p> </td> <td data-bbox="906 1809 1209 1944"> <p style="text-align: center;">2010abc</p> <p style="text-align: center;">Перевернутая</p> </td> </tr> </table>	<p style="text-align: center;">2010abc</p> <p style="text-align: center;">Обычная</p>	<p style="text-align: center;">2010abc</p> <p style="text-align: center;">Перевернутая</p>	<p style="text-align: center;">2010abc</p> <p style="text-align: center;">Сверху вниз</p>	<p style="text-align: center;">2010abc</p> <p style="text-align: center;">Снизу вверх</p>	<p style="text-align: center;">2010abc</p> <p style="text-align: center;">Поворот на 90 градусов по часовой стрелке</p>	<p style="text-align: center;">2010abc</p> <p style="text-align: center;">Поворот на 90 градусов против часовой стрелки</p>	<p style="text-align: center;">2010abc</p> <p style="text-align: center;">Обычная</p>	<p style="text-align: center;">2010abc</p> <p style="text-align: center;">Перевернутая</p>
<p style="text-align: center;">2010abc</p> <p style="text-align: center;">Обычная</p>	<p style="text-align: center;">2010abc</p> <p style="text-align: center;">Перевернутая</p>								
<p style="text-align: center;">2010abc</p> <p style="text-align: center;">Сверху вниз</p>	<p style="text-align: center;">2010abc</p> <p style="text-align: center;">Снизу вверх</p>								
<p style="text-align: center;">2010abc</p> <p style="text-align: center;">Поворот на 90 градусов по часовой стрелке</p>	<p style="text-align: center;">2010abc</p> <p style="text-align: center;">Поворот на 90 градусов против часовой стрелки</p>								
<p style="text-align: center;">2010abc</p> <p style="text-align: center;">Обычная</p>	<p style="text-align: center;">2010abc</p> <p style="text-align: center;">Перевернутая</p>								

<p>Print Position (Положение печати)</p>	<p>Установите положение, в котором вам необходимо напечатать строку. Передвиньте ползунок вправо для увеличения значения или влево для его уменьшения. Диапазон: 0~355 мм, по умолчанию:0 мм Данное значение устанавливается для расстояния от нижней части листа до последней буквы в строке. Данная функция доступна, только если установлено внешнее устройство для в печатывания текста.</p> <div data-bbox="746 689 1104 965" style="text-align: center;"> <p>Значение положения печати</p> </div>
---	--

Print Position (Положение штампа)

Выбор положения строки штампа. **Выбор: Top, Middle, Bottom, Custom (Вверху, Посредине, Внизу, Произвольное)**. При выборе значения **Custom (Произвольное)**, для указания положения введите значения смещения по осям X и Y.

Дополнительно: нажмите кнопку [Дополнительно], чтобы отобразить дополнительные параметры шрифта. Эта опция доступна только для цифрового импринтера (печать текста на отсканированном изображении). Эта функция недоступна на некоторых моделях.

Размер шрифта: переместите ползунок, чтобы изменить размер шрифта от 1 до 10. Плотность: переместите ползунок, чтобы изменить исходную плотность от 0 до 255. Выбранная плотность появится одновременно.

Прозрачность: Переместите ползунок, чтобы выбрать подходящее значение прозрачности от 0% (не прозрачное) до 100% (полностью прозрачное), чтобы текст был частично прозрачным и вы могли видеть фоновое изображение.

Вкладка Информация

На вкладке Information (Информация) отображается следующая информация о системе и сканере.

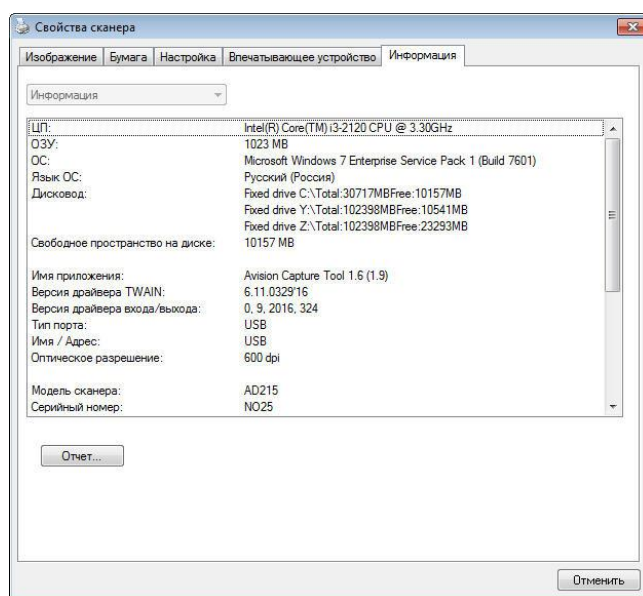

Диалоговое окно с вкладкой Information (Информация)

Кнопка «Report (Отчет)»:

Если во время использования сканера появится сообщение об ошибке, то нажмите кнопку Report (Отчет). При этом будет создан файл report.txt [Windows XP: C:\Documents and Settings\All Users\Application Data\%PRODUCTNAME%; Windows Vista, Windows 7, Windows 8 и Windows 10: C:\ProgramData\%PRODUCTNAME% (C: ваш системный диск)]. Отправьте этот файл в ближайший центр обслуживания для устранения неисправности.

Кнопка «Reset Pad Count (Сброс счетчика планшета)»:

После сканирования приблизительно 50000 страниц (количество зависит от типа сканера) с помощью устройство для автоматической подачи документов его планшет может быть изношен, а также могут возникнуть затруднения с подачей документов. В этом случае настоятельно рекомендуется заменить планшет автоподатчика документов на новый (описание процедуры замены см. в руководстве). Для заказа планшета автоподатчика документов обратитесь к ближайшему дилеру. После замены планшета автоподатчика документов нажмите кнопку «**Reset Pad Count (Сброс счетчика планшета)**», чтобы выполнить сброс показаний на счетчике планшета.

Кнопка «Reset Roller Count (Сброс счетчика ролика)»:

После выполнения сканирования рекомендованного числа страниц (см. следующий раздел 7.4 "Замена ролика автоподатчика документов") через автоподатчик документов происходит износ его ролика, в таком случае возникают неполадки при подаче документов. В этом случае настоятельно рекомендуется заменить ролик автоподатчика документов на новый. (Обратите внимание, что замену ролика автоподатчика документов должен выполнять только специалист авторизованного центра обслуживания. Поэтому отвезите сканер в центр для замены ролика.) После замены ролика автоподатчика документов нажмите кнопку **«Reset Roller Count (Сброс счетчика ролика)»**, чтобы выполнить сброс показаний на счетчике ролика.

Примечание:

Срок службы и процедура замены отличаются в зависимости от типа сканера. Для получения дополнительных сведений обратитесь к ближайшему дилеру

9 Работа с интерфейсом ISIS

*Для установки драйвера сканера ISIS см. предыдущую главу Установка сканера. Чтобы начать сканирование через пользовательский интерфейс ISIS, запустите ISIS-совместимое приложение.

Работа с драйвером ISIS (Intermediate System to Intermediate System — протокол обмена данными между промежуточными системами) аналогична работе с драйвером TWAIN. Ниже приведено краткое описание каждой функции интерфейса ISIS:

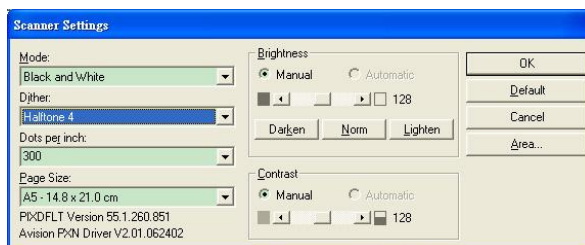

Mode (Режим): выберите один из режимов сканирования, включая черно-белый, оттенки серого и цветной.

Dither (Размывание): доступны 5 уровней полутонов; этот параметр можно отключить.

Dots per inch (Точек на дюйм): выберите необходимое разрешение.

Paper Size (Размер бумаги): выберите необходимый формат бумаги.

Brightness (Яркость): отрегулируйте степень затемнения изображения.

Contrast (Контрастность): отрегулируйте диапазон между самыми темными и светлыми оттенками изображения.

Default (Значение по умолчанию): нажмите эту кнопку, чтобы восстановить все настройки.

Area (Область): выберите необходимую область или положение сканирования.

10 Сканирование и отправка сканированных изображений на ваш компьютер (BM2 Air)

Подготовка к работе

Перед началом использования функции [BM2 Air] (Сканирование на ПК) убедитесь в том, что на вашем компьютере установлен драйвер сканера, Button Manager V2, а сканер подключен к компьютеру кабелем USB/или кабель Ethernet, как описывалось в главе 8 предыдущего раздела "Использование устройства в качестве обычного сканера".

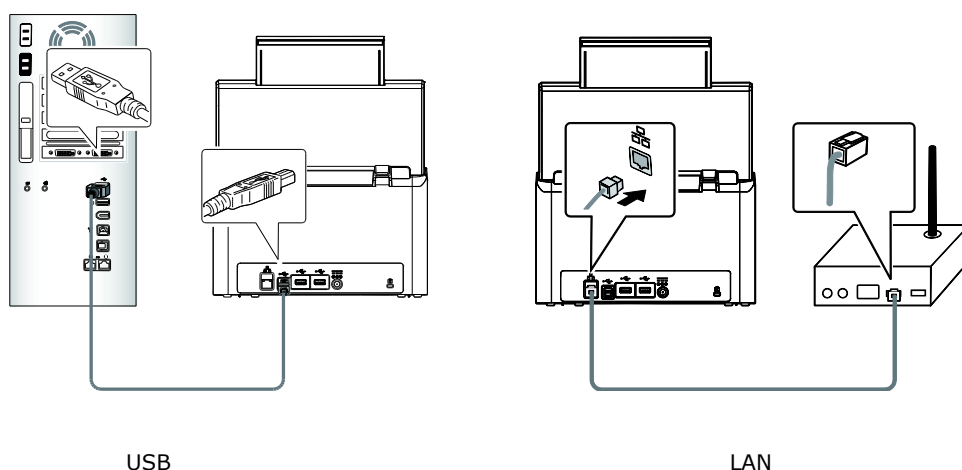

Установка приложения Button Manager V2

Приложение Button Manager V2 обеспечивает простой способ сканирования документа, а затем внедрение сканированного изображения в назначенное вами программное приложение. Все это выполняется простым касанием кнопки на сканере. Однако перед началом сканирования рекомендуется проверить настройки кнопок, чтобы обеспечить правильный выбор формата файлов и конечного приложения.

Проверка настроек кнопок перед сканированием

1. Приложение Button Manager V2 запускается из панели задач. После установки приложения Button Manager V2 и драйвера сканера запускается Button Manager V2, и на панели задач в нижнем правом углу экрана компьютера отображается значок приложения.



2. Щелкните левой кнопкой значок Button Manager V2 для отображения следующей панели кнопок.

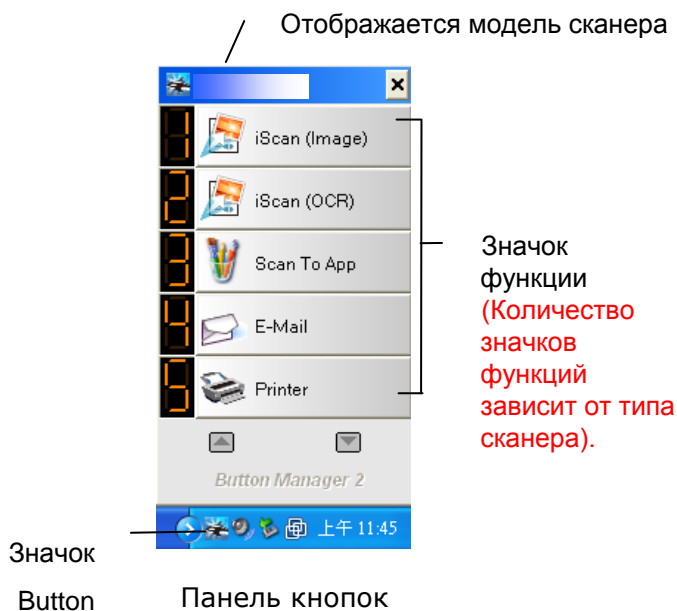

3. На панели кнопок отображаются первые пять кнопок сканирования. Щелкните правой кнопкой мыши кнопку (функцию) для просмотра. Отображается окно свойств кнопок.

Имя выбранной кнопки

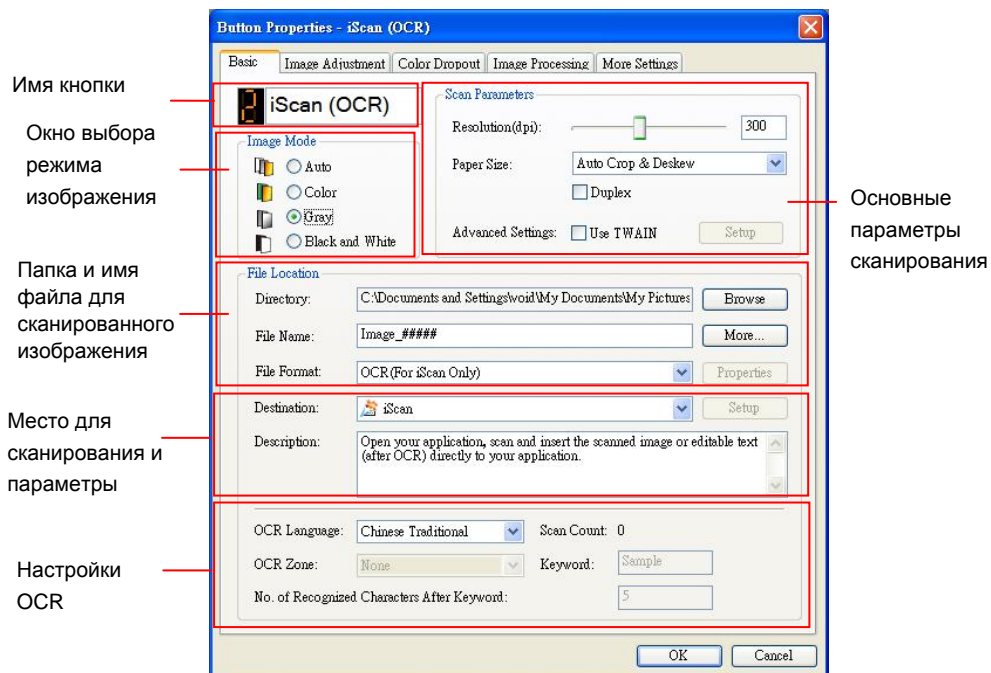

В данном окне вы можете изменить настройки формата файла, приложение для вставки и другие настройки сканирования.

4. Нажмите на кнопку ОК, чтобы закрыть окно.

Сканирование одним касанием кнопок

1. Отрегулируйте направляющую бумаги по ширине листа и загрузите документ в автоподатчик верхней стороной вперед.
2. На экране сканера нажмите [**BM2 Air**].

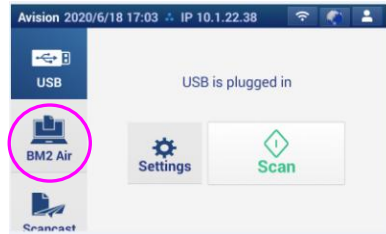

3. Отобразится список компьютеров (имен для входа), которые подключаются к сканеру.
4. Выберите компьютер, который хотите подключить. Отображается панель кнопок.

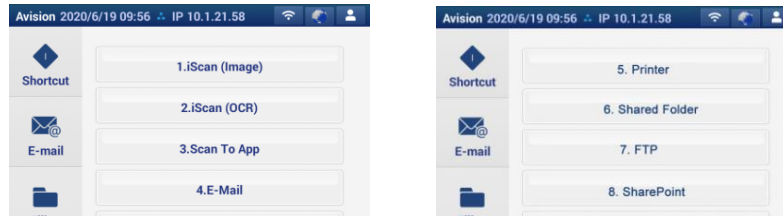

5. Выберите желаемый номер кнопки или место назначения. (Например, если вы хотите выполнить сканирование с помощью кнопки (функции) 3 "Сканирование в приложение", чтобы открыть приложение Microsoft Paint и отобразить сканированное изображение в окне Microsoft Paint, на ЖК-экране должна отобразиться "Функция 3").
6. После завершения сканирования запускается приложение Microsoft Paint, и сканированное изображение отображается в главном окне программы Microsoft Paint, как показано ниже.

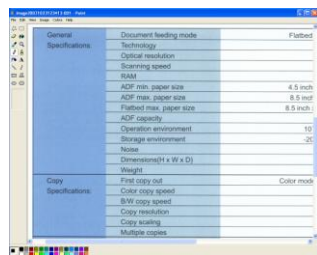

Примечание.

1. Подробная информация о работе с Button Manager V2 представлена в руководстве пользователя на входящем в комплект компакт-диске.
 2. Приложение Button Manager V2 можно использовать на рабочем столе. Для этого запустите его из "All Programs" (Все программы) или дважды щелкните утилиту сканера Avison на панели управления.
-

11 Уход за устройством

Очистка сенсорного экрана

Протрите сенсорный монитор сначала влажной, а затем сухой салфеткой.

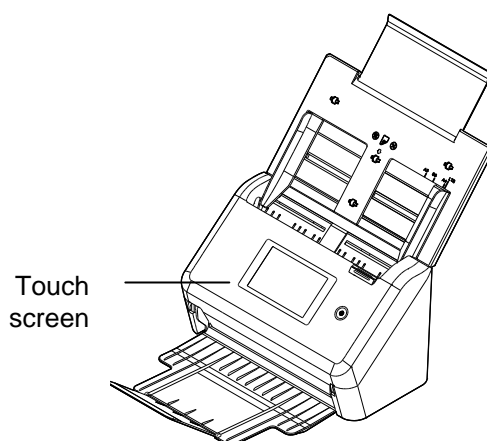

Предупреждение!

Запрещается использование жидких, бытовых чистящих средств или нейтральных моющих средств, так как они способны вызвать повреждение сенсорного экрана.

Очистка УАПД

Со временем узел планшета и подающие ролики могут загрязниться от чернил, частиц тонера или пыли на бумаге. В этом случае подача документов сканером может нарушиться. Для восстановления исходного состояния аппарата выполните его очистку. Рекомендуется очищать ролики и стекло после первых 4000-5000 сканирований, а затем выполнять очистку еженедельно. Обратите внимание, что рекомендации различаются в зависимости от типа сканируемых документов.

Совет! Если документы не подаются легко, если одновременно подается несколько документов или на отсканированных изображениях появляются полосы, пришло время очистить сканер.

Очистка

- 1 Смочите ватный тампон небольшим количеством изопропилового спирта. (95%)
- 2 Нажмите на кнопку фиксатора автоподатчика документов на правой стенке. Аккуратно откройте переднюю дверцу сканера влево. Приоткройте переднюю дверцу влево. Протрите верхний подающий ролик, проводя тампоном из стороны в сторону. Проворачивайте ролик вперед и повторяйте этапы очистки, пока не будет очищен весь ролик.
- 3 Закройте переднюю дверцу сканера. Теперь сканер можно использовать.

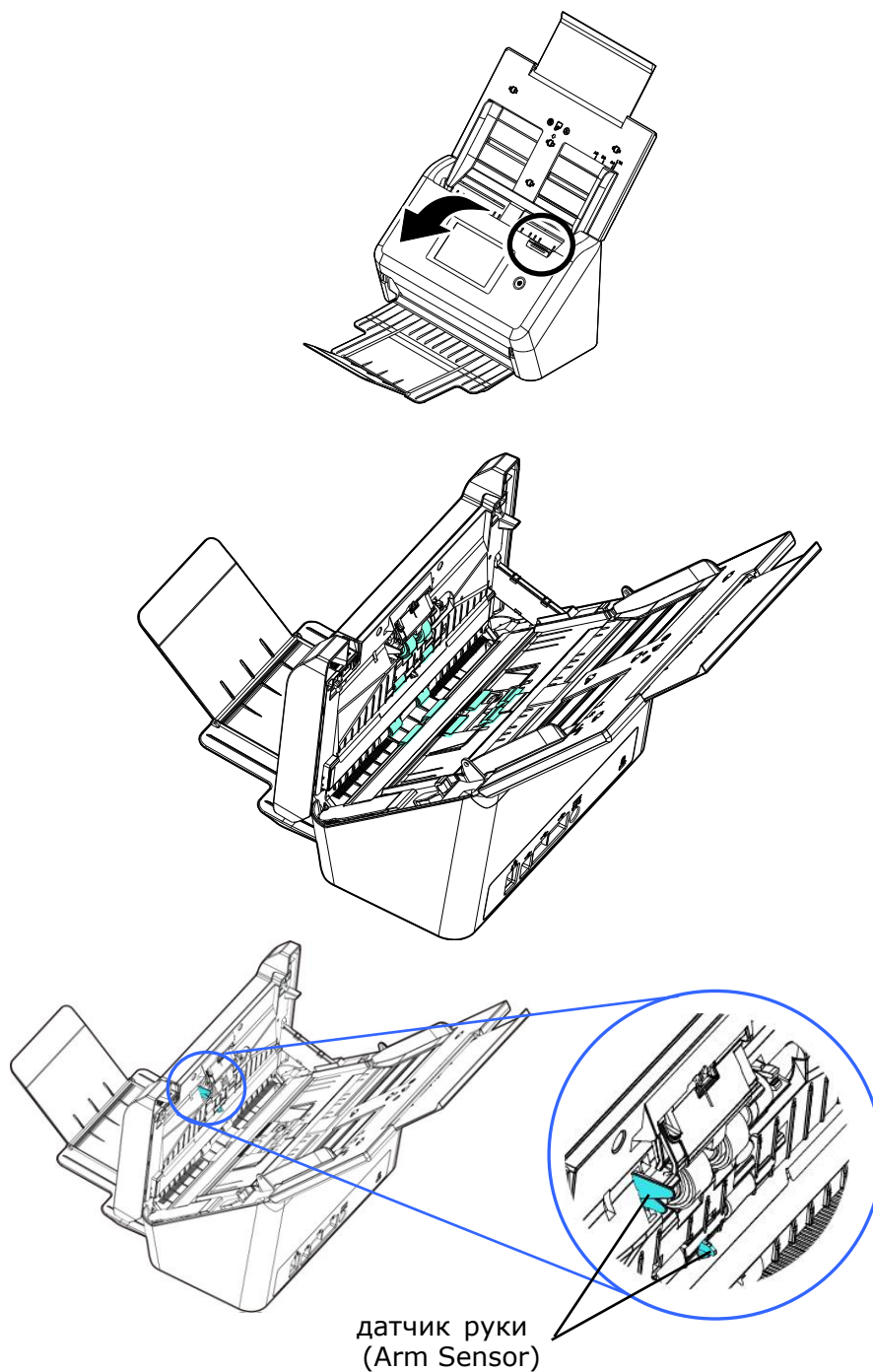

ПРЕДУПРЕЖДЕНИЕ:

При чистке будьте осторожны, чтобы не сломать датчик руки и не повредить его.

Очистка области калибровки

Прочистите область настройки (белое стекло), как показано ниже, струей сжатого воздуха или щеточкой, чтобы удалить пыль или грязь.

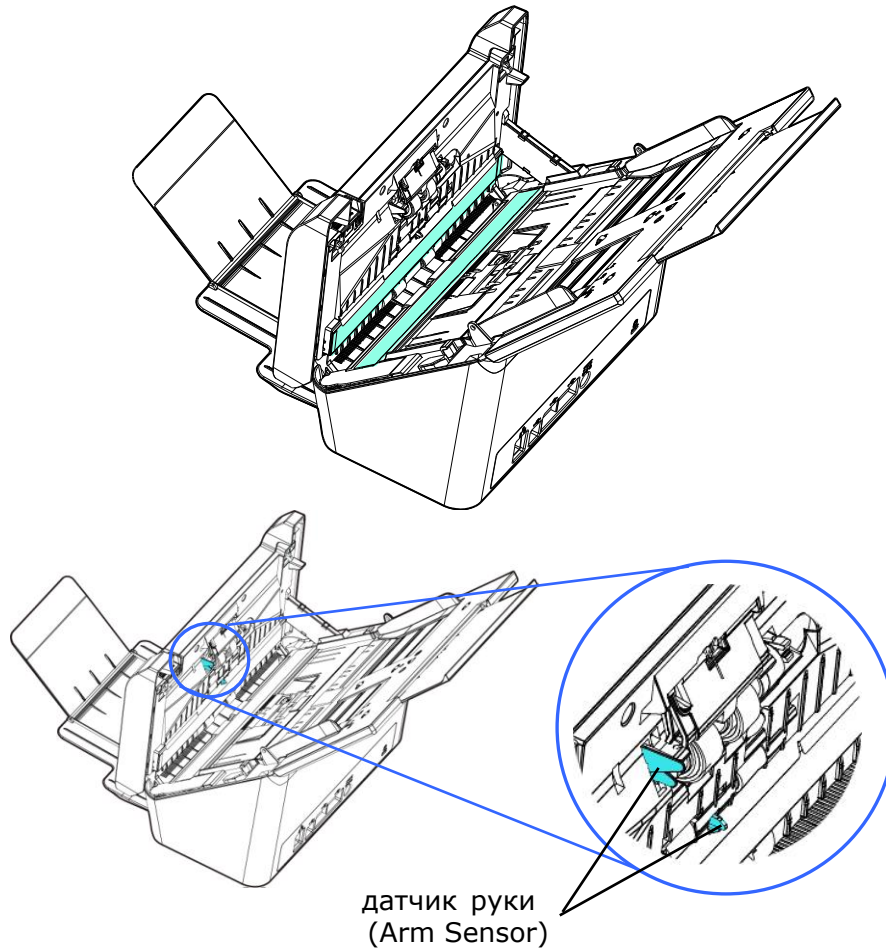

ПРЕДУПРЕЖДЕНИЕ:

При чистке будьте осторожны, чтобы не сломать датчик руки и не повредить его.

Замена фрикционного ролика АПД

После сканирования порядка *10 000 страниц с помощью автоподатчика документов, фрикционный ролик АПД может износиться, и у вас могут возникнуть затруднения с подачей документов. В этом случае может потребоваться заменить ролик АПД на новый. Закажите ролик АПД у ближайшего дилера и выполните описанную ниже процедуру замены.

Разборка

1. Нажмите кнопку освобождения АПД.
2. Осторожно откройте переднюю дверцу АПД, сдвинув ее влево.
3. Удерживая майларовый узел пальцами, поднимите его, как показано ниже.

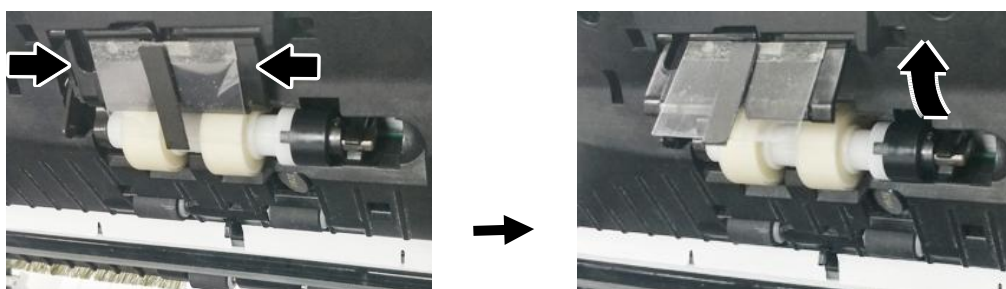

4. Протолкните правый конец фрикционного ролика наружу, чтобы вынуть его из паза, а затем выньте его левый конец из установочного отверстия.

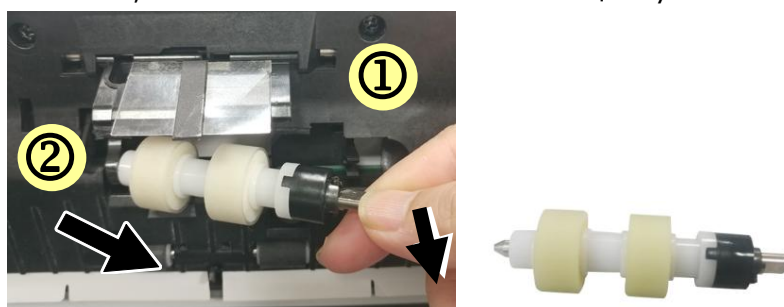

5. Снимите ролики с вала.

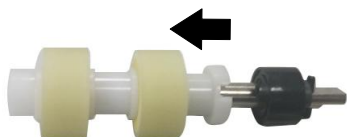

Обратная сборка

1. Установите ролики на вал.

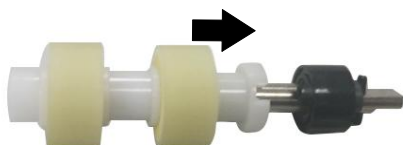

2. Вставьте левый конец фрикционного ролика в его установочное отверстие.

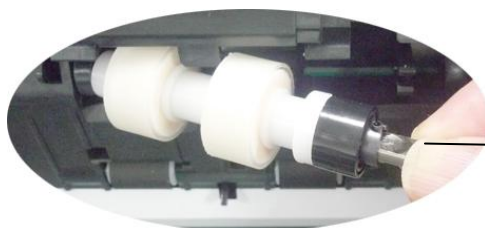

Ровной
стороной
вверх

3. Вставьте правый конец фрикционного ролика в паз.

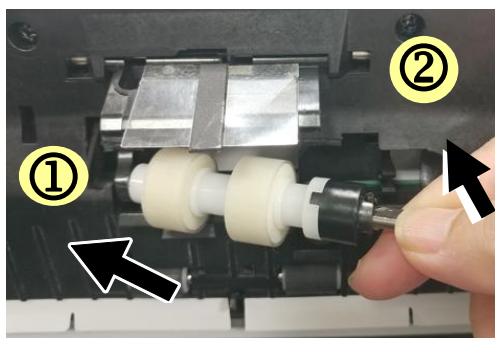

3. Нажмите на майларовый узел.

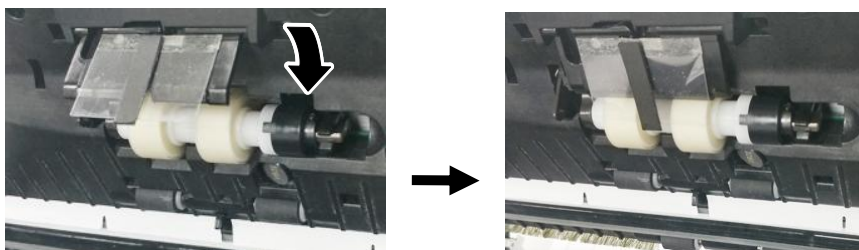

4. Закройте переднюю крышку ADF.

ПРЕДУПРЕЖДЕНИЕ:

При замене будьте осторожны, чтобы не сломать и не повредить майлар.

Примечание.

- Расходные материалы требуют регулярной замены. Рекомендуется заранее приобретать новые расходные материалы, чтобы производить замену до окончания срока их службы.
- Цикл замены определяется из расчета использования бездревесной или простой бумаги А4 (80 г/м²). Фактический цикл зависит от типа используемой бумаги и частоты использования и очистки сканера.
- Используйте только указанные расходные материалы.
- Для приобретения расходных материалов обратитесь в магазин, в котором приобрели сканер, или в авторизованный сервисный центр производителя сканера.

Замена ролика автоматического механизма подачи

После сканирования порядка *200 000 страниц с помощью автоподатчика документов, ролики АПД могут износиться, и у вас могут возникнуть затруднения с подачей документов. В этом случае может потребоваться заменить ролик АПД на новый. Закажите ролик АПД у ближайшего дилера и выполните описанную ниже процедуру замены.

Разборка

1. Нажмите кнопку освобождения АПД и откройте переднюю дверцу АПД.
2. Чтобы открыть крышку ролика, потяните ее обеими руками.

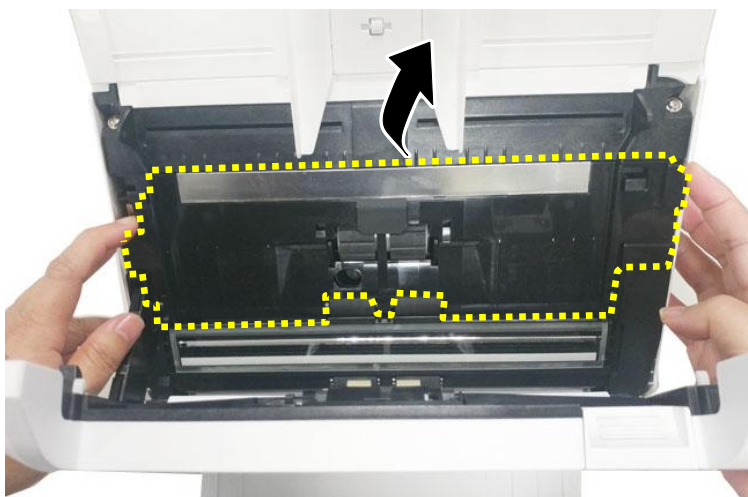

3. Закройте крышку роликов АПД. Если установка выполнена правильно, вы услышите звук защелкивания.

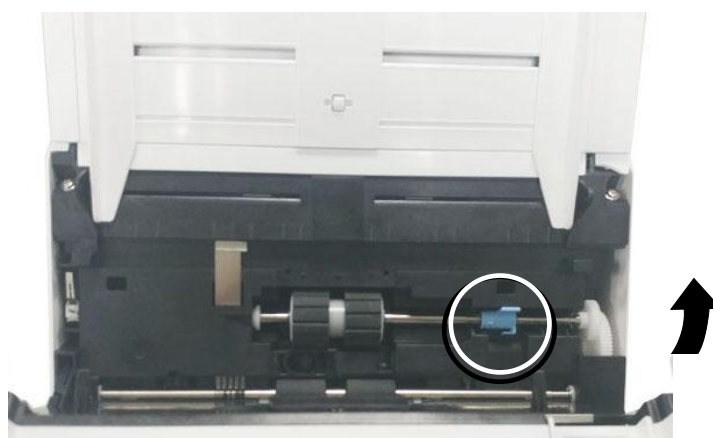

4. Снимите правый конец нижней ролика автоподатчика из гнезда и снимите ролик автоподатчика.

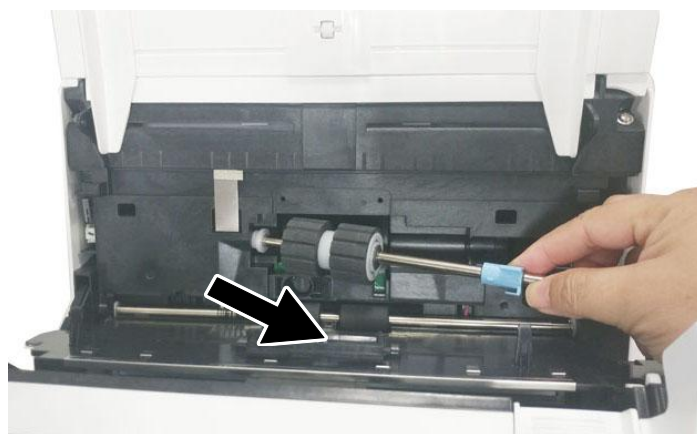

Обратная сборка

1. Вставьте левый конец нижнего ролика АПД в его паз, и установите ролик в его исходное положение. Передвиньте язычок на нижнем АДФ ролик, как указано на рисунке.

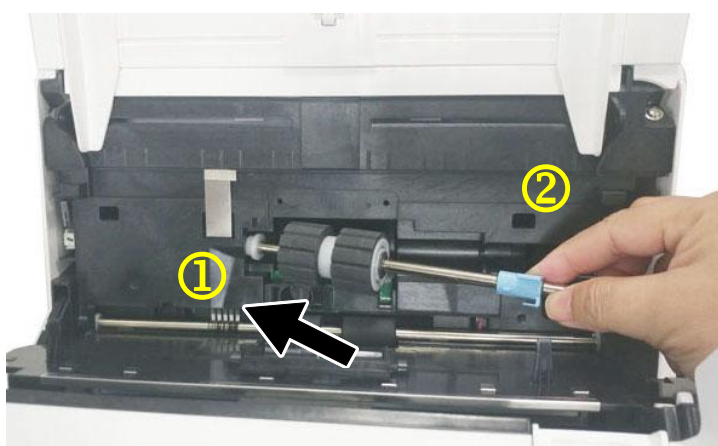

2. Передвиньте язычок на нижнем АДФ ролик, как указано на рисунке.

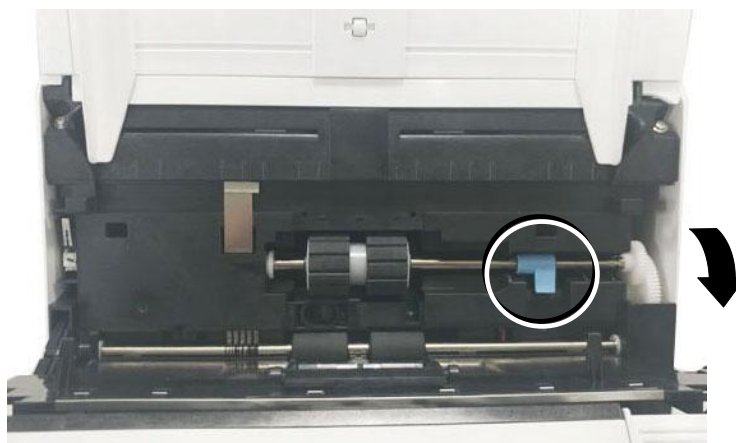

Примечание.

- Расходные материалы требуют регулярной замены. Рекомендуется заранее приобретать новые расходные материалы, чтобы производить замену до окончания срока их службы.
 - Цикл замены определяется из расчета использования бездревесной или простой бумаги А4 (80 г/м²). Фактический цикл зависит от типа используемой бумаги и частоты использования и очистки сканера.
 - Используйте только указанные расходные материалы.
 - Для приобретения расходных материалов обратитесь в магазин, в котором приобрели сканер, или в авторизованный сервисный центр производителя сканера.
-

12 Устранение неисправностей

Удаление замятой бумаги

В случае замятия бумаги для ее извлечения выполните описанные ниже процедуры:

1. Нажмите на кнопку фиксатора автоподатчика документов на правой стенке. Аккуратно откройте переднюю дверцу сканера влево.
2. Осторожно достаньте бумагу из УАПД.
3. Закройте переднюю дверцу сканера. Теперь сканер можно использовать.

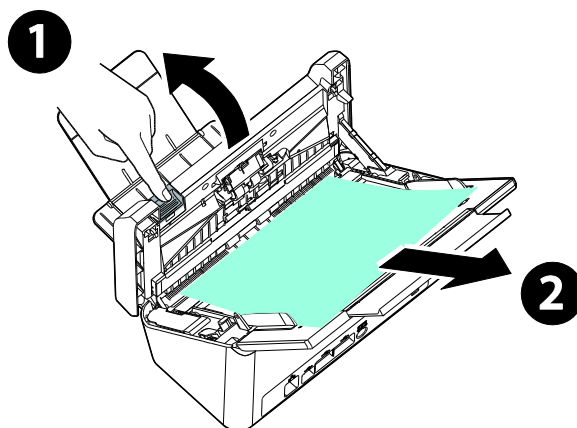

Вопросы и ответы

сы: Во время сканирования возникает замятие бумаги.

- Ответы:**
- 1) Откройте переднюю дверцу сканера.
 - 2) Осторожно извлеките замятую бумагу.
 - 3) Закройте переднюю дверцу сканера.

Вопросы: В сканер подается несколько листов бумаги.

- Ответы:**
- 1) Откройте переднюю дверцу сканера.
 - 2) Извлеките листы бумаги, которые подаются одновременно.
 - 3) Закройте переднюю дверцу сканера.
 - 4) Распрямите углы и края бумаги. Перед повторной установкой бумаги в направляющую разделите листы.
 - 5) Проверьте состояние подающего ролика. По мере необходимости выполните указания по очистке, [содержащиеся в разделе](#), и очистите сканер.

Вопросы: Бумагу перекашивает в сканере.

- Ответы:**
- 1) Придвиньте направляющие планки к краям бумаги, чтобы она подавалась ровно.
 - 2) Проверьте состояние подающего ролика. По мере необходимости выполните указания по очистке, содержащиеся в разделе 5.1, и очистите сканер.

Вопросы: Почему сканированное изображение всегда получается слишком темным?

- Ответы:**
- 1) В настройках экрана выберите режим sRGB.
 - 2) В прикладной программе настройте параметры яркости экрана.

Вопросы: Иногда кажется, что сканер не определяет бумагу.

- Ответы:**
- Датчик бумаги сканера расположен в центре направляющей бумаги. Поместите сканируемый документ на направляющую бумаги и придвиньте направляющие планки к ее краям, чтобы она подавалась ровно.

Сообщения об ошибках и возможные решения

Код ошибки	Описание неполадки	Решение
Сетевые ошибки		
592301	Почтовый сервер ПУСТ	<ol style="list-style-type: none"> 1. Проверьте настройку параметра "Почтовый сервер". 2. За дальнейшей помощью обратитесь к сетевому администратору.
592302	DNS-сервер не настроен.	<ol style="list-style-type: none"> 1. Проверьте настройку "DNS сервер". 2. За дальнейшей помощью обратитесь к сетевому администратору.
592303	Не удалось преобразовать Имя компьютера в IP.	<ol style="list-style-type: none"> 1. Проверьте настройку "DNS сервер". 2. Проверьте имя конечного сервера и домен в CIFS URL. 3. Проверьте Клиент Microsoft Networks со стороны ПК. 4. За дальнейшей помощью обратитесь к сетевому администратору.
592304	Не удалось получить IP-адрес от DNS сервера.	<ol style="list-style-type: none"> 1. Проверьте настройку "DNS сервер". 2. Проверьте имя конечного сервера. 3. Contact your network administrator for further help.
592305	Обнаружен конфликт IP-адресов.	<ol style="list-style-type: none"> 1. Проверьте сетевые настройки. 2. За дальнейшей помощью обратитесь к сетевому администратору.
Ошибки NTP		
593001	NTP сервер не отвечает в течение времени ожидания.	<ol style="list-style-type: none"> 1. Проверьте настройку "NTP сервер". 2. Проверьте настройки брандмауэра. 3. Проверьте сетевую среду. 4. За дальнейшей помощью обратитесь к сетевому администратору.
Ошибки LDAP		
596001	Пустой URL-адрес LDAP.	Введите IP-адрес или Порт LDAP сервера.
596002	Ошибка подключения к LDAP серверу.	Проверьте IP-адрес или Порт LDAP сервера.

596003	Ошибка типа проверки подлинности.	Проверьте тип проверки подлинности.
596004	Не указана учетная запись LDAP или пароль.	Введите имя и пароль для входа в систему.
596005	Проверьте имя и пароль для входа в систему.	Проверьте имя и пароль для входа в систему.
596006	Search root не указан.	Введите "search root".
596007	Не удалось выполнить поиск.	Проверьте "search root".
596008	Search attribute не указан.	Введите "search attribute".
Ошибки Wi-Fi		
597001	Ошибка подключения к Wi-Fi AP.	Проверьте пароль, если для Wi-Fi AP (точки доступа) требуется пароль.
597002	Не удалось инициировать поиск AP.	Сканер не работает в режиме AP. Попробуйте позже. Если эта неполадка не исчезает, обратитесь к ближайшему торговому представителю.
597003	Не удается найти беспроводную AP.	Сканер не выполняет поиск Wi-Fi AP. Повторите попытку позже. Если эта неполадка не исчезает, обратитесь к ближайшему торговому представителю.
Ошибки SMTP		
530002	Не удалось подключиться к почтовому серверу.	1. Проверьте адрес почтового сервера и номер порта. 2. Проверьте сетевое окружение. 3. Обратитесь к сетевому администратору за дополнительной помощью.
530003	Не удалось подключиться к почтовому серверу с помощью SSL.	Обратитесь к администратору сети за информацией о настройках почтового сервера. Установите правильный метод проверки подлинности и шифрование.

530004	Не удалось подключиться к почтовому серверу, так как серверу требуется SSL подключение.	<ol style="list-style-type: none"> 1. Обратитесь к администратору сети за информацией о настройках почтового сервера. 2. Установите правильный метод проверки подлинности и шифрование. 3. Измените настройку шифрования на SSL и повторите попытку.
531011	Почтовому серверу требуется TLS/STARTTLS подключение.	<ol style="list-style-type: none"> 1. Обратитесь к администратору сети за информацией о настройках почтового сервера. 2. Установите правильный метод проверки подлинности и шифрование. 3. Измените настройку шифрования на TLS/STARTTLS и повторите попытку.
531012	Сканер пытается выполнить проверку подлинности, но почтовому серверу это не требуется.	<ol style="list-style-type: none"> 1. Обратитесь к администратору сети за информацией о настройках почтового сервера. 2. Установите правильный метод проверки подлинности. 3. Измените метод проверки подлинности на Нет и повторите попытку.
531013	Метод проверки подлинности, на который получен ответ почтового сервера, не поддерживается данным сканером.	За дальнейшей помощью обратитесь к сетевому администратору.
538001	Подключение разорвано во время передачи данных.	<ol style="list-style-type: none"> 1. Проверьте сетевую среду. 2. Убедитесь, что размер вложения электронной почты не превышает квоту почтового ящика.
530421 531421 532421 533421 534421 536421	SMTP [421] Служба недоступна, служба закрывает канал передачи. Сервер будет выключен.	За дальнейшей помощью обратитесь к сетевому администратору.
537550	Имя для входа должно совпадать с адресом "От".	Учетные данные "От" и "вход" должны совпадать
533450	Почтовый ящик получателя может быть недоступен.	Проверьте адрес "Кому" (получателя).

532451 533451 534451 535451 537451	SMTP [451]Запрошенная операция прервана: локальная ошибка в обработке	За дальнейшей помощью обратитесь к сетевому администратору.
533452 535452 537452	SMTP [452]Запрошенная операция не выполнена: недостаточно системных ресурсов	За дальнейшей помощью обратитесь к сетевому администратору.
530500	Не удалось подключиться к почтовому серверу с помощью TLS/STARTTLS.	1. Обратитесь к администратору сети за информацией о настройках почтового сервера. 2. Установите правильный метод проверки подлинности и шифрование. 3. Измените настройку шифрования на Нет и повторите попытку.
532530	Почтовому серверу требуется выполнение проверки подлинности.	Обратитесь к администратору сети за информацией о настройках почтового сервера, методе проверки подлинности и настройке шифрования.
531534	Почтовый сервер отклоняет ваш вход в систему.	1. Если используется почтовый сервер Gmail, включите "Доступ для менее защищенных приложений". Либо включите 2-этапную проверку подлинности и создайте "пароль к приложению" для сканера. 2. Если используется почтовый сервер Gmail, можно войти в место А, а другой пользователь одновременно может войти в место В из вашей учетной записи. Gmail отклоняет вход пользователей в систему. 3. Обратитесь к администратору почтового сервера.
531535	Ошибка входа на почтовый сервер.	1. Серверу требуется проверка подлинности. 2. Проверьте имя и пароль для входа в систему.
533001	Адреса To, CC и BCC пусты.	Введите адрес электронной почты.

533550	Почтовый ящик получателя может быть недоступен.	1. Отметьте адрес «Кому». 2. Если почтовым сервером является Microsoft Exchange, проверьте настройки на почтовом сервере, разрешен ли IP-адрес устройства для отправки почты?
535552 537552	SMTP [552]Запрошенная почтовая операция прервана: превышен выделенный объем памяти	1. Проверьте адрес "Кому" (получателя). 2. Проверьте выделенный объем памяти для почтового ящика. 3. За дальнейшей помощью обратитесь к сетевому администратору.
533553	Адрес получателя неверен.	Проверьте адрес "Кому" (получателя).
532440 532553 532554 537554	SMTP[440] почта из учетной записи не прошла аутентификацию	Учетная запись отправителя и данные входа должны совпадать.
532501	Недействительный адрес отправителя.	Проверьте адрес "От" (отправителя).
533504	Команда HELO отклонена.	Проверьте "Имя хоста" и "доменное имя".
Ошибки FTP		
540002	Не удалось подключиться к FTP серверу.	Убедитесь, что FTP сервер не выключен, а номер порта указан правильно. Если ошибку устранить не удастся, обратитесь к сетевому администратору.
540003	Не удалось подключиться к FTP серверу (via SSL).	Убедитесь, что FTP сервер не выключен, а номер порта указан правильно. Если ошибку устранить не удастся, обратитесь к сетевому администратору.
540004	Ошибка имени для входа на FTP сервер	Проверьте имя для входа и повторите попытку.
540005	Неверный пароль к FTP серверу	Проверьте пароль и повторите попытку.
540020 540021	Управляющее подключение FTP разорвано.	1. Обратитесь к администратору сети для проверки журнала FTP сервера. 2. Проверьте сетевую среду.

540023	FTP сервер не открывает информационное подключение для сканера.	<ol style="list-style-type: none"> 1. Обратитесь к администратору сети для проверки настроек брандмауэра. 2. Обратитесь к администратору сервера для проверки журнала сервера FTP. 3. Измените Активный режим на Пассивный и повторите попытку.
546005	Информационное подключение разорвано во время передачи данных.	<ol style="list-style-type: none"> 1. Обратитесь к администратору сервера для проверки журнала сервера. 2. Проверьте сетевую среду.
549002	Не удалось открыть пассивное информационное подключение к FTP серверу.	<ol style="list-style-type: none"> 1. Обратитесь к администратору сети для проверки настроек брандмауэра. 2. Обратитесь к администратору сети для проверки журнала FTP сервера.
540421	FTP сервер отвечает, что служба недоступна, и управляющее подключение будет закрыто.	<ol style="list-style-type: none"> 1. Слишком много подключений с этого IP-адреса, обратитесь к администратору FTP сервера. 2. FTP сервер выключен и не предоставляет услуг. 3. Повторите попытку позже. Если неполадка возникает вновь, обратитесь к администратору FTP сервера.
546425	Не удалось открыть информационное подключение к FTP серверу.	Обратитесь к администратору сети для проверки настроек брандмауэра и журнала FTP сервера.
544450 546450 548450	Запрошенная операция с файлом не выполнена.	Файл уже существует и заблокирован Windows.
546452 548452	Запрошенная операция не выполнена. Недостаточно дискового пространства в системе.	Обратитесь к администратору FTP сервера для увеличения выделенного дискового пространства или удалите ненужные файлы.
540550	Не удалось войти в целевой каталог или каталог удален.	<ol style="list-style-type: none"> 1. Проверьте, существует ли каталог. 2. Проверьте, пуст ли каталог.

541550 542550 546550	[500]Коды Команда не принята и запрошенное действие не выполнено.	Обратитесь к сетевому администратору.
543421	Сервер не поддерживает активный режим.	Пожалуйста, включите «пассивный режим» и попробуйте еще раз.
546553 548553	Запрошенная операция не выполнена. Недопустимое имя файла.	Измените имя файла или удалите пробелы/специальные символы в имени файла.
Ошибки CIFS		
560029	Учетная запись заблокирована. Обратитесь к администратору сети.	За дальнейшей помощью обратитесь к сетевому администратору.
560033	Ошибка входа на целевой ПК.	Проверьте настройки домена и сети.
560034	Сбой доверительных отношений между этой рабочей станцией и основным доменом.	За дальнейшей помощью обратитесь к сетевому администратору.
561003	Неправильный IP-адрес целевого ПК.	1. Проверьте сетевой кабель или разъем. 2. Проверьте правильность URL или IP-адреса. 3. Проверьте, включен ли «Общий доступ к файлам и принтерам для сетей Microsoft».
561005	Доступ запрещен целевым ПК.	Проверьте разрешения на доступ к общей папке на целевом ПК.
561006	Файл закрыт во время обмена данными.	Проверьте целевой ПК.
561032	Ошибка имени общей папки	Проверьте правильность имени общей папки.
562005	Общей папки не существует во время передачи.	Проверьте целевой ПК.
562006	Неверное имя общей папки.	Проверьте настройки профиля и имя общей папки на целевом ПК.

562088	Целевой ПК не отвечает в течение времени ожидания.	Сервер занят, повторите сканирование в CIFS позже.
563021	Служба SMB не готова	1. Дождитесь завершения инициализации службы SMB и повторите попытку сканирования на SMB позже. 2. Проверьте одинаковое имя узла на разных устройствах.
563039	Память диска заполнена	Освободите пространство на диске.
569001	Подключение разорвано во время обмена данными.	Проверьте сетевой кабель или разъем. Проверьте правильность URL или IP-адреса.
569033	Общий путь указан неверно. Нет общей папки в URL.	Проверьте правильность URL или IP-адреса.
569020	Целевой ПК не отвечает в течение времени ожидания.	Сервер занят, повторите сканирование в CIFS позже.
Ошибки SharePoint		
555400	Ошибка сервера Ошибка параметра запроса	Проверьте правильность данных для входа, таких как имя пользователя, пароль, IP-адрес сервера, домен, URL-адрес расположения или вложенная папка, а также проверьте состояние сетевого подключения.
555401	Ошибка сервера: Ошибка входа.	Проверьте правильность данных для входа, таких как имя пользователя, пароль, IP-адрес сервера, домен или URL-адрес расположения, а также проверьте состояние сетевого подключения.
555402	Размер вложения превышает максимально допустимый.	Сообщите администратору сервера об изменении максимального размера отправляемых файлов. И узнайте настройки у администратора своего сервера.
Ошибки HTTP		
550002	Не удалось получить данные.	Проверьте сетевую среду.
550004	Неверная длина данных.	Повторите попытку.
556001	Недопустимый URL-адрес HTTP сервера.	Проверьте формат URL.
556002	Ошибка подключения к HTTP серверу.	1. Проверьте имя сервера или IP-адрес в URL. 2. Проверьте сетевую среду.

556003	Подключение разорвано, не удалось передать заголовок на HTTP сервер.	1. Проверьте сетевой кабель или разъем 2. За дальнейшей помощью обратитесь к сетевому администратору.
556004	Подключение разорвано, не удалось передать данные на HTTP сервер.	1. Проверьте сетевой кабель или разъем 2. За дальнейшей помощью обратитесь к сетевому администратору.
556005	Подключение разорвано, не удалось получить данные с HTTP сервера.	1. Проверьте сетевой кабель или разъем 2. За дальнейшей помощью обратитесь к сетевому администратору.
556006	Неверный размер данных, полученных с HTTP сервера.	Размер полученных данных не соответствует длине содержимого. 1. Проверьте сетевой кабель или разъем. 2. За дальнейшей помощью обратитесь к сетевому администратору.
Ошибки AWIP		
557001	Ошибка подключения к RemoteApp.	Проверьте сетевую среду.
557002~ 557005	Не удалось отправить файл в RemoteApp.	Проверьте сетевой кабель и разъем. За дополнительной информацией обращайтесь к администратору сети.
Системные ошибки		
150001	Сканер не готов	Перезагрузите устройство и повторите попытку. Если ошибку устранить не удастся, обратитесь в сервисный центр.
150004	Неавторизованный доступ к сети, сначала войдите в систему	Сначала войдите в систему.
151004~ 151010	Ошибка сохранения файла сканированного изображения.	Перезагрузите устройство и повторите попытку. Если ошибку устранить не удастся, обратитесь в сервисный центр.
152004~ 152005	Ошибка параметров сканирования.	
152006	Не удалось выделить память.	
152999 153001~ 153003	Внутренняя ошибка	

153005	Недостаточно памяти	Уменьшите разрешение сканирования или выберите другой файловый формат. Можно также уменьшить число страниц для сканирования.
153010	Внутренняя ошибка	Перезагрузите устройство и повторите попытку. Если ошибку устранить не удастся, обратитесь в сервисный центр.
153020~		
153026		
153021		
153022	Сканер занят.	
153023~	Внутренняя ошибка	
153026		
170004	Внутренняя ошибка	Перезагрузите устройство и повторите попытку. Если ошибку устранить не удастся.
170005	Действие отправки остановлено	Перезагрузите устройство и повторите попытку. Если ошибку устранить не удастся.
170011	Не удалось отправить файловый отчет на эл. почту.	Проверьте настройки SMTP или обратитесь к администратору сети.
171201	Внутренняя ошибка	Перезагрузите устройство и повторите попытку. Если ошибку устранить не удастся, обратитесь в сервисный центр.
172202		
173204		
175101	Не удалось сохранить файл в общей папке.	
175102	Недостаточно места в общей папке.	За дальнейшей помощью обратитесь к сетевому администратору.
175201~	Не удалось сохранить файл в общей папке.	Перезагрузите устройство и повторите попытку. Если ошибку устранить не удастся, обратитесь в сервисный центр.
175205		
176003	Внутренняя ошибка	
177102	Недостаточно места в общей папке.	За дальнейшей помощью обратитесь к сетевому администратору.
178102	Не удастся получить IP.	
179204		
180001~	Внутренняя ошибка	Перезагрузите устройство и повторите попытку. Если ошибку устранить не удастся.
180002		
180010	Действие отправки остановлено.	Перезагрузите устройство и повторите попытку. Если ошибку устранить не удастся.

182001	Ошибка создания миниатюры изображения.	Перезагрузите устройство и повторите попытку. Если ошибку устранить не удастся.
182002	Действие создания миниатюры остановлено.	Перезагрузите устройство и повторите попытку. Если ошибку устранить не удастся.
183006 185201	Внутренняя ошибка	Перезагрузите устройство и повторите попытку. Если ошибку устранить не удастся, обратитесь в сервисный центр.

Ошибки BM2 и VSL

200100	Для использования функции [BM2] следует сначала установить ПО Button Manager V2 на компьютер.	Проверьте, установлено ли ПО Button Manager на ПК.
200101	Подключение VSL разорвано.	Проверьте, активно ли VSL подключение на ПК.

Ошибки сканера

000016	Ошибка тестирования чтения и записи UART	Перезапустите устройство. Если ошибка не устранена, вызовите технического специалиста для замены материнской платы.
000017	Остановка двигателя	Перезапустите устройство. Если ошибка не устранена, вызовите технического специалиста для замены двигателя.
000020	Ошибка загрузки микропрограммы	Проверьте файл микропрограммы и повторите попытку.
000022	Ошибка "Не горит лампа".	Перезапустите устройство. Если ошибка не устранена, вызовите технического специалиста для замены лампочки.
000023	Ошибка тестирования чтения и записи Flashrom.	Перезапустите устройство. Если ошибка не устранена, вызовите технического специалиста для замены материнской платы.
000024	Ошибка тестирования нижнего головного AFE LVDS автоподатчика документов.	Перезапустите устройство. Если ошибка не устранена, вызовите технического специалиста для замены материнской платы.

000025	Ошибка тестирования верхнего головного AFE LVDS автоподатчика документов.	Перезапустите устройство. Если ошибка не устранена, вызовите технического специалиста для замены материнской платы.
000029	Ошибка тестирования чтения и записи AFE автоподатчика документов.	Перезапустите устройство. Если ошибка не устранена, вызовите технического специалиста для замены материнской платы.
002013	Замятие бумаги.	Откройте переднюю дверцу и извлеките замятую бумагу.
002014	Открылась крышка автоподатчика документов.	Закройте крышку автоподатчика документов.
002015	Нет бумаги в автоподатчике.	Загрузите бумагу в автоподатчик документов.
002024	Ошибка тестирования чтения и записи NVRAM.	Перезапустите устройство. Если ошибка не устранена, вызовите технического специалиста для замены материнской платы.
002033	Перекося страницы.	Извлеките бумагу. Разверните бумагу и повторите попытку.
002036	Ошибка ультразвукового датчика	Перезагрузите устройство и повторите попытку. Если ошибку устранить не удастся
002037	Ошибка тестирования нижнего головного AFE автоподатчика документов.	Перезапустите устройство. Если ошибка не устранена, вызовите технического специалиста для замены материнской платы.
002040	Ошибка проверки вентилятора	Перезагрузите устройство и повторите попытку. Если ошибку устранить не удастся
003003	Ошибка тестирования чтения и записи DRAM.	Перезапустите устройство. Если ошибка не устранена, вызовите технического специалиста для замены материнской платы.
003004	Ошибка тестирования чтения и записи DRAM автоподатчика документов	Перезапустите устройство. Если ошибка не устранена, вызовите технического специалиста для замены материнской платы.

003006	Ошибка проверки нижней лампочки автоподатчика документов.	Перезапустите устройство. Если ошибка не устранена, вызовите технического специалиста для замены лампочки.
003010	Ошибка проверки верхней лампочки автоподатчика документов.	Перезапустите устройство. Если ошибка не устранена, вызовите технического специалиста для замены лампочки.
003101	Подача нескольких листов.	Извлеките бумагу. Разверните бумагу и повторите попытку.
003211	Неправильная подача страницы.	Убедитесь, что край вашего документа слегка касается направляющих для бумаги, и повторите попытку.

Техническое обслуживание

Адреса для обращения:

Штаб-квартира

Avision Inc.

No. 20, Creation Road I, Science-Based Industrial Park,

Hsinchu 300, Taiwan, ROC

ТЕЛ.: +886 (3) 578-2388

ФАКС: +886 (3) 577-7017

Электронная почта: service@avision.com.tw

Веб-сайт: <http://www.avision.com.tw>

США и Канада

Avision Labs, Inc.

6815 Mowry Ave., Newark CA 94560, USA

ТЕЛ.: +1 (510) 739-2369

ФАКС: +1 (510) 739-6060

Электронная почта: support@avision-labs.com

Веб-сайт: <http://www.avision.com>

Китай района

Techncial Support Center in Shanghai

7A, No.1010, Kaixuan Road, Shanghai 200052 P.R.C.

ТЕЛ.: +86-21-62816680

ФАКС: +86-21-62818856

Электронная почта: sales@avision.net.cn

Веб-сайт: <http://www.avision.com.cn>

Европа Площадь

Avision Europe GmbH

Bischofstr. 101 D-47809 Krefeld Germany

ТЕЛ.: +49-2151-56981-40

ФАКС: +49-2151-56981-42

Электронная почта: info@avision-europe.com

Веб-сайт: <http://www.avision.de>

Espaço Brasil

Avision Brasil Ltda.

Avenida Jabaquara, 2958 - Cj. 75 - Mirandópolis –

CEP: 04046-500 - São Paulo, Brasil

TEL: +55-11-2737-6062

Электронная почта: suporte@avisionbrasil.com.br

Веб-сайт: <http://www.avisionbrasil.com.br>

13 Технические характеристики

Подробные технические условия представлены на веб-сайте:
<http://www.avision.com>

Поз.	Технические характеристики	
Номер модели: FF-2007H		
Общие технические характеристики		
Описание системы	Network Scanner (Сетевой сканер)	
Датчик изображения	CIS (Contact Image Sensor)	
Источник света	Линейный прожектор	
Оптическое разрешение	600 x 600 dpi	
Разрешение на выходе	72~1200 dpi (PC Scan)	
Качество вывода	Ввод: 48 бит Цветной Вывод: 24 бит Цветной 8 бит Серый 1 бит Монохромный	
Размер ЖК-экрана	8 дюймов	
Внешние подключения	1. RJ-45 (для сетевого подключения) 2. USB 3.2 Gen 1x1	
Сетевое подключение	RJ-45 Ethernet 10/100/1000 Mb, Wi-Fi	
Формат вывода	JPEG, TIFF (One-Page TIFF), M-TIFF (Multi-Page TIFF), PDF (One-Page PDF), *M-PDF (Multi-Page PDF), PDF/A(M-PDF), PNG	
Разрешение	100 dpi, 150 dpi, *200 dpi, 300 dpi, 400 dpi, 600 dpi	
Размеры (ШхДхВ) Мин. Макс.	282 x 152 x 165 mm (11 x 5.98 x 6.49 in.) 282 x 457 x 334 mm (11 x 18 x 13.15 in.)	
Вес	4.2 Kg (9.26 lb)	
Требования к питанию	100~240vac, 50/60 Hz	
Источник питания	24 В постоянного тока, 1,5 А	
Рабочая среда	температура	10°C~35°C
	Влажность	10%~85% RH
Размер копии		
Емкость лотка для бумаги ADF	50 листов (80 г/м ² бумаги)	
Размер бумаги ADF	74 x 50 mm (2.9 x 2 in.) ~ 216 x 356 mm (8.5 x 14 in.)	
Толщина бумаги	50 ~ 413 г/м ²	

Спецификация сети	
Подключение к устройствам	RJ-45 Ethernet 10/100/1000 Mb, Wi-Fi
Протокол связи	IPv4, TCP, UDP, DHCP, SSL/TLS, DNS, DDNS, SMTP, LDAPS, SMTPS, HTTP, HTTPS, MIME, FTP, FTPS, SMB, Ipsec, 802.1x
Требования по настройке	<ol style="list-style-type: none"> 1. IP-адрес 2. Маска подсети 3. Шлюз 4. SMTP сервер 5. FTP-сервер
Технические характеристики эл. почты	
Протокол связи	SMTP
Предел разделения	1MB, 3MB, 5MB, 10MB, 30MB, Без ограничений
Поддерживаемое приложение почтового сервера	Lotus Mail Server 5.0 MS Exchange Server 2000 RedHat 7.0 SendMail Почтовый сервер MAC в OS 9.04
Технические характеристики хранения файлов	
Протокол связи	FTP, FTPS, SMB
Макс. число профилей хранения файлов	50

Wi-Fi Specifications:

Standard	IEEE 802.11 b/g/n standards compliant
Wireless LAN	1T1R Mode
Frequency Range	2.412 ~ 2.484GHz (subject to local regulations)
Modulation Type	CCK, DQPSK, DBPSK for DSSS 64QAM, 16QAM, QPSK, BPSK for OFDM
Modulation Technology	DSSS, OFDM
Transfer Rate	802.11b: up to 11Mbps 802.11g: up to 54Mbps 802.11n: up to 72.2Mbps
Output Power	802.11b: 149.279mW 802.11g: 360.579mW 802.11n (HT20): 345.939mW
Antenna	PCB antenna
Security	WEP 64/128, TKIP, WPA, WPA2 mixed, 802.1x and 802.11i