



---

# 网络扫描仪

## 使用手册

---

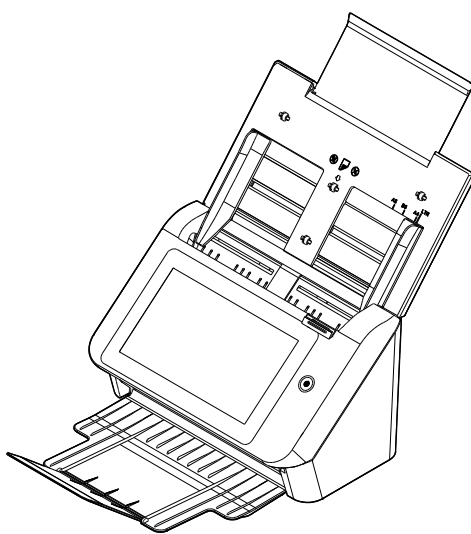

Regulatory model: FF-2002H

Avision Inc.

## 商标

Microsoft 是微软公司的美国注册商标。

Windows 7, Windows 8, 和 Windows 10 是微软公司的美国注册商标。

IBM、IBM PC 是国际商务机器公司的注册商标。

能源之星(ENERGY STAR®)为美国注册商标。

本文中其它厂牌和产品名称皆为各相关厂商的商标或注册商标。

## 版权

版权所有，未经虹光公司授权，不得将本文内容以任何形式复制、改编、或翻译成任何文字。

本产品扫描的题材，受政府法律及复制权等其它法规的保护，客户应遵守相关法令。

## 保证

本书内容若有更动，虹光公司将不另行通知。

虹光公司对本文件内容不做任何保证，包括（并不限于）对某项特殊目的适用性的隐含保证。

对因此造成的错误，或因装修、效能或本产品使用上造成的不固定或严重损害，虹光公司不负任何责任。

## 联邦通信委员会 (FCC) 符合性信息声明

此项设备已经测试，并确认其符合 FCC 法规 Part 15 的 Class B 数字装置的规定。这些限制的设计旨在提供合理的防护，避免此设备在居家安装时所产生的有害干扰。此设备会产生、使用，并放射无线电波频率能源，而且，如果未依照说明手册安装及使用，可能会对无线通讯造成有害的干扰。但是，并不保证特别的安装不会发生干扰。如果透过关闭和开启设备确认此设备对无线电或电视接收造成有害干扰，使用者可以下列一或多种方式修正干扰：

- 为接收天线重新调整方向或重新安置。
- 增加设备和接收器间的分隔。
- 将设备连接到与接收器不同电路上的插座。
- 咨询经销商或经验丰富的无线电/电视技术人员以获得其它建议。

对于由于使用推荐电缆的外的其它电缆或由于未经授权更改或修改设备造成的任何电台或电视干扰，厂商不承担责任。未经授权的更改或修改可能会使用户失去操作此设备的权利。

\*本产品属于第一级 LED 产品。



身为能源之星(ENERGY STAR®)的合作伙伴之一，虹光精密工业股份有限公司确认本产品符合能源之星的能源效率原则。



## 欧盟符合性声明

本产品标示 CE 标志说明符合下列 EU 指令

- 低电压指令 2014/35/EC
- 电磁兼容性指令 2014/30/EC
- 欧盟电子电机设备使用某些有害物质限制指令 2011/65/EU
- 无线电设备指令 (2014/53/EC)

本产品的 CE 符合性需搭配虹光所提供有 CE 标志的电源适配器。

此产品满足 EN55022 的 B 类限制条件、EN 55024 的 EMC 要求、EN60950 的安全要求以及欧盟电子电机设备使用某些有害物质限制要求 EN50581。

本产品是否适用于高海拔和热带地区使用，需视与之匹配的计算机或供电设备(如:适配器)是否满足高海拔和热带地区要求。

若设备标示有下列的警告标识表示：



“仅适用于在海拔 2000m 以下地区使用”



“仅适用于在非热带气候条件下使用”

## 如何处理废弃的设备



产品或产品包装上如果出现这个符号，表示该产品不应当和你的其它家居废弃物一起处理。你应当负责将这类废弃的设备拿到回收废弃电子和电气设备的指定收集点，交给他们处理。设备报废时应对废弃的设备给行分开收集及回收，这样做将有助于保护自然资源以及确保回收方式有助于保护人类的健康及环境。有关你可以在何地处置废弃设备以便回

收的详细信息，请与当地的主管部门、家居废弃物处理服务机构联系，或与出售该产品的商家联系。



## 基本系统要求

- CPU: Intel® Core™ 2 Duo 以上
- 内存需求: 32 位: 2 GB  
64 位: 4 GB
- 光驱: DVD 光驱
- USB 端口: USB 3.2 Gen 1X1 (兼容于 USB 2.0)
- 兼容的操作系统: Windows 10 (32 位/64 位), Windows 8 (32 位/64 位), Windows 7

## 产品安全指示

开始安装及使用本产品前，请您先仔细阅读下列重要的安全指示。

本文使用下列重要的说明标识：

 <b>警告</b>	记载可能的危险状况，如果没有按照本说明书的指示，可能会对使用者或本产品造成严重的损害。
 <b>小心</b>	记载可能的危险状况，如果没有按照本说明书的指示，可能会对本产品造成轻微或中度的损害。

### **警告**

- 请仅使用装置随附的 AC 电源转接器。使用任何其它 AC 电源转接器可能会引发火灾、电击或造成伤害。
- 请仅使用装置随附的 AC 电源线及 USB 缆线，并请避免磨损、打褶和绞结。这可能会引发火灾、电击或造成伤害。
- 请勿将任何对象置于 AC 电源转接器及 AC 电源线在线，亦勿踩踏或碾压。这可能会引发火灾、电击或造成伤害。
- 请将装置及其 AC 电源转接器靠近可以轻松拔除 AC 电源转接器的插座。
- 如果使用延长线，请确保插入延长线的装置的总安培数不超过延长线的安培数。
- 请将装置尽量靠近计算机，让接口缆线能够轻松地连接装置与计算机。
- 请勿将装置或其 AC 电源转接器放置在下列环境中：
  - 室外
  - 靠近灰尘、水或热源
  - 易受电击、震动、温度极高或极低、湿度高及阳光直射的位置
- 使用本装置时 请保持手部干燥。避免造成电击伤害。
- 除非装置文件中另有明确说明，否则切勿自行拆卸或试图改装 AC 电源转接器、装置或装置选件。这可能会引发火灾、电击或机台损毁。
- 请勿将任何对象插入装置或 AC 电源转接器的开孔，因为这样可能会碰触危险电压点或造成组件短路。这可能会引发火灾、电击或造成伤害。
- 发生以下情况时，请立即停止使用装置并在安全的情况下，将 AC 电源转接器从插座移除，然后联络 AVISION 或授权的经销商寻求维修协助：
  - AC 电源转接器或插头损坏。
  - 液体给入装置或 AC 电源转接器。
  - 异物掉入装置或 AC 电源转接器。
  - 装置或 AC 电源转接器摔落、撞击或外壳毁损。
  - 装置或 AC 电源转接器运行不正常(冒烟、发出异味、出现刺耳噪音...等)或效能明显发生异常。
- 在清洁之前，请拔掉装置和 AC 电源转接器。

### **小心**

- 请勿将装置放在摇晃或倾斜的桌子或不稳定的平面上，装置可能会掉落，给而导致人员受伤。
- 请勿将重物放置在装置上，重物或装置可能因此掉落，给而导致人员受伤。
- 请将随附的 AC 电源线、USB 缆线...等线材，放置儿童无法取得的地方，避免受伤的风险。
- 请将随附的塑料袋等包装材料，放置儿童无法取得的地方或予以丢弃，避免窒息的风险。
- 如果长时间不使用装置，请从插座中拔出 AC 电源转接器。

# 1 认识本产品

---

## 简介

感谢你购买本网络扫描仪。本产品可以让你迅速扫描单面或双面的文件，并将影像传送至你所指定的目的地，这些目的地包含电子邮件地址、FTP 服务器、网络文件夹、和云端服务器。更棒的是，本产品也可以让你将扫描影像的传送至 U 盘内或本产品内建内存中。

如果需要，本产品可以透过 USB 线或网络线与计算机连接起来而成为一般的或网络的扫描仪，这样你就可以透过与 TWAIN 兼容的影像编辑应用软件来扫描并修改影像的质量。关于如何使用这个功能，你可以参考本文第七章 - *将本产品当作一般扫描仪来使用*。

## 特色

### 扫描并传送你的影像至电子邮件地址：

当本产品连接至以太网和 SMTP 服务器时，可以让你以附件方式传送文件至你的电子邮件信箱。只要按一下电子邮件按键，并选取收件者的电子邮件地址，本产品就会扫描你的文件并转换成影像档案，然后在几分钟之内便将影像传送至远程收件者。

### 扫描并传送你的影像至网络数据夹或云端：

本产品可以让你透过 FTP（档案传输协议 File Transfer Protocol）、FTPS（档案传输协议 File Transfer Protocol Secure）、FTP、ESSharePoint 或 SMB（网络文件共享系统 Server Message Block Protocol）的传输协议，将扫描的文件传送至网络服务器、个人计算机的文件夹中，或云端服务器如 Google Drive, OneDrive, SharePointOnline, Dropbox, Evernote。

### 扫描并传送你的影像至 U 盘：

将 USB 随身碟插入本产品的 U 盘插槽后，本产品即可以让你扫描文件，并将扫描后的影像传送到 U 盘内。

### 扫描并储存你的影像至本产品内建的内存：

藉由公用文件夹的建立，本产品可以让你扫描并把扫描的影像储存至本产品内建的内存中，然后你就可从本产品内建的网页来获取该档案。

### 预览：

传送扫描的影像至网络上之前，本产品可以让你预览缩小的扫描影像影像。如果有任何页面歪斜或颠倒，你可以先删除该页面并重新扫描，节省你的时间。

### 扫描分送：

扫描并先后传送影像至不同的目的地，其中包括云端服务器、公用文件夹（本产品的内建内存）、U 盘、电子邮件地址、和档案服务器如 SMB、及 FTP、FTPS、FTPES。

### 快捷键:

本产品可以让你将使用频繁的扫描设定及目的地指定为一个快捷键; 以简化流程, 让你按一下按钮就可以完成扫描的工作。

### 轻松地完成客制化:

只要在本产品上安装第三方的外挂应用程序, 即可快速轻松地完成客制化。新的插件应用程序可以让使用者根据自己定义的工作流程来完成扫描的工作。

## 包装明细

---

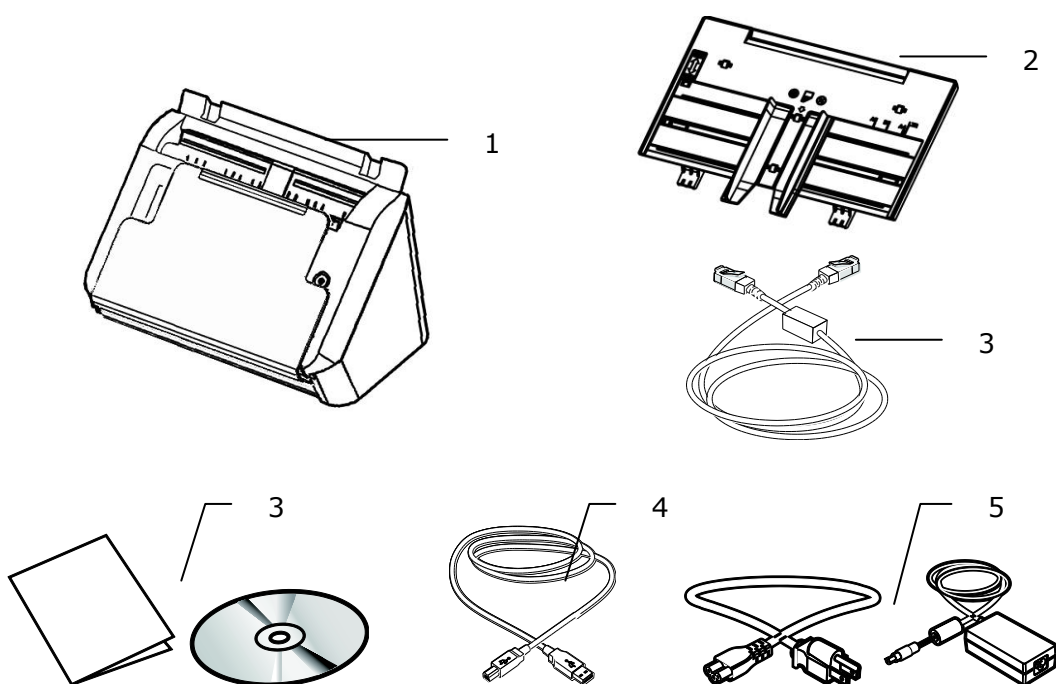

1. 扫描仪主体
2. **ADF** 进纸匣
3. 网络线
4. 软件光盘/入门指南
5. **USB** 电缆线
6. 适配器及电源线

### 注意事项:

1. 务必使用随机附赠的适配器。使用其它的适配器可能会造成系统的损害而使机台的保修失效。
2. 请妥善保留扫描仪的外箱及所有包装材料, 以便将来搬运时可以用上。
3. 请光临虹光官方网站 [www.avision.com](http://www.avision.com) 来注册你的产品, 以获得更完善的服务。

## 外观

### 前视图

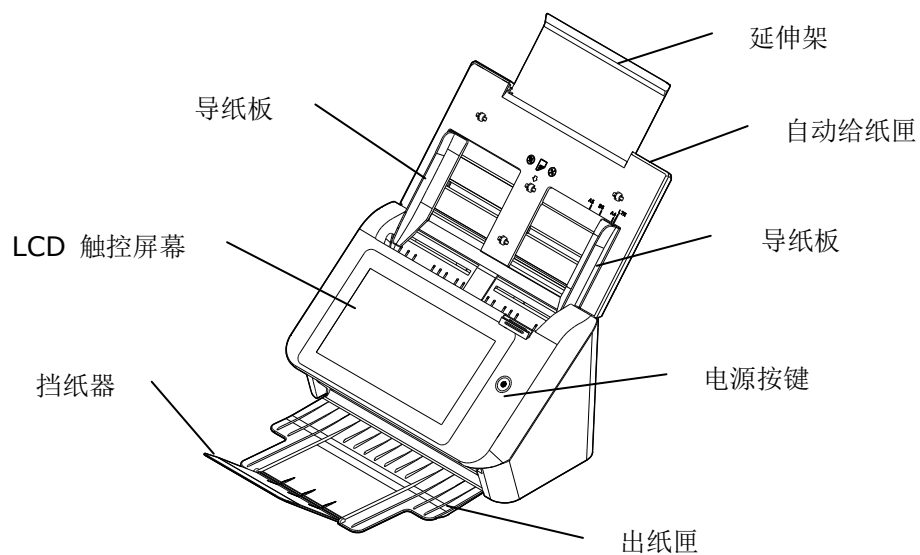

零件名称	说明
延伸架	可以拉开并配合文件的长度调整。
自动输稿匣	将要扫描的文件放于此处。
导纸板	配合文件的宽度调整导纸板，以避免产生歪斜的影像。
<b>LCD 触控屏幕</b>	透过触控屏幕来操作扫描仪。
电源按键	按下以打开电源。
出纸匣	开启以收集扫描过后的文件。
延伸架	可以拉开并配合文件的长度调整。
挡纸器	配合文件的长度调整挡纸器，以避免纸张散落。

## 后视图

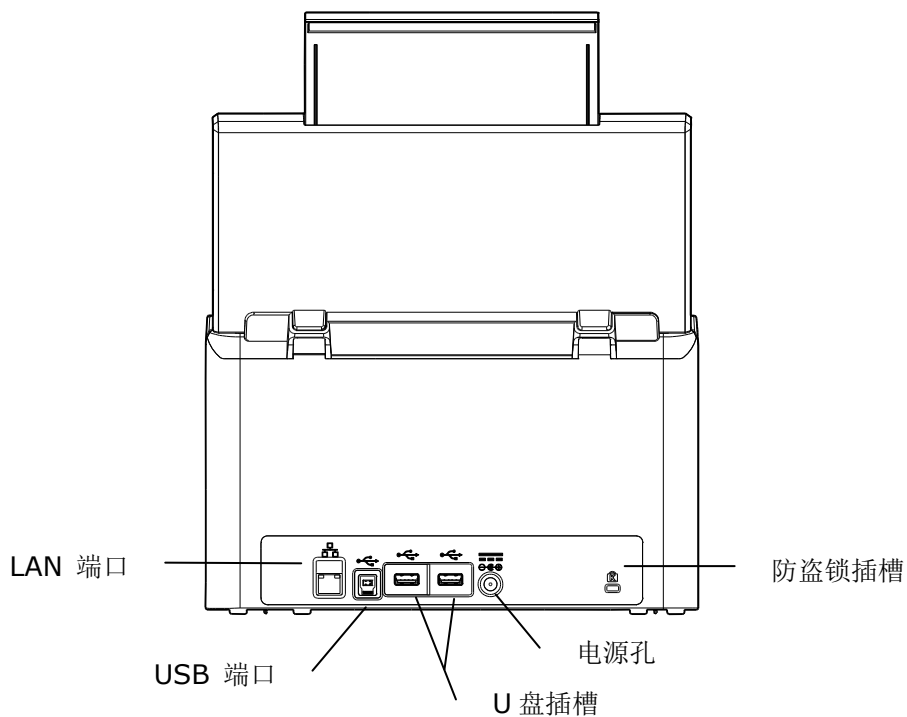

零件名称	说明
<b>LAN 端口</b>	用 LAN 电缆线连接扫描仪至网络。
<b>USB 端口</b>	<ul style="list-style-type: none"><li>● 若要将本装置当作普通扫描仪使用，请用随机附赠的 USB 电缆线连接至你的计算机。</li><li>● 若要依需求指示下载固件，请用随机附赠的 USB 电缆线连接至你的计算机。</li></ul>
<b>U 盘插槽</b>	请将 U 盘连接至此插槽。
<b>电源孔</b>	连接电源线至你的扫描仪。
<b>Kensington 防盗锁插槽</b>	防盗锁插槽，用于连接防盗锁。



## 可更换的耗材

---

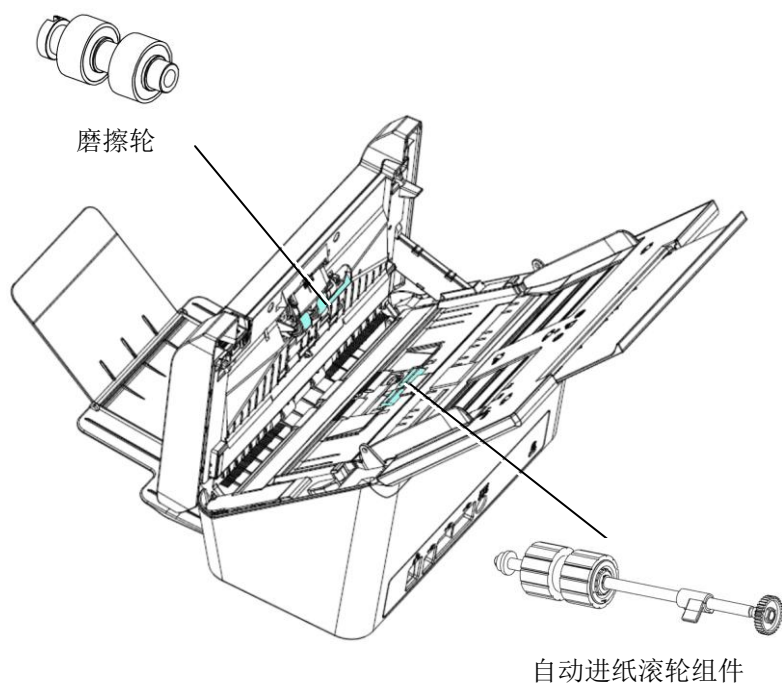

## 网络安装前信息

---

### 网络安装前检查表

本产品必须先设定好网络参数，才可以在网络环境中使用电子邮件及归档功能。在使用本产品之前，请先设定好本产品的网络选项，才可以使用电子邮件和归档功能。

**很重要！**

请复制下表和询问你的网络系统管理员以完成下列信息。

<b>1. 启用 DHCP:</b>	
<b>2. IP 地址:</b>	· · ·
<b>3. 子网掩码:</b>	· · ·
<b>4. 通讯闸 IP:</b>	· · ·
<b>5. DNS 服务器:</b>	· · ·
<b>6. WINS 服务器:</b>	· · ·
<b>7. SMTP 服务器:</b>	
<b>8. SMTP 埠号:</b>	
<b>9. LDAP 服务器:</b>	· · ·
<b>10. LDAP 埠号:</b>	

名词解释:

<b>1. 启用 DHCP:</b>	使用 DHCP 服务器自动选取 IP/子网掩码/网关地址。
<b>2. IP 地址:</b>	本机台的 IP(Internet Protocol) 地址。
<b>3. 子网掩码:</b>	子网掩码(Subnet mask) 地址。
<b>4. 通讯闸 IP:</b>	通讯闸 IP (Gateway IP) 地址。
<b>5. DNS 服务器:</b>	DNS 服务器的 IP 地址。
<b>6. WINS 服务器:</b>	WINS 服务器的 IP 地址。
<b>7. SMTP 服务器:</b>	电子邮件服务器的 IP 地址。
<b>8. SMTP 埠号:</b>	电子邮件服务器的 SMTP 端口号。
<b>9. LDAP 服务器:</b>	LDAP 服务器的 IP 地址。
<b>10. LDAP 埠号:</b>	LDAP 服务器的埠号。



**注意事项:**

- 1. DHCP 服务器:** 全名为 Dynamic Host Configuration Protocol, 它是使用在 TCP/IP 通讯协议当中, 用来暂时指定某一台机器 IP 地址的通讯协议, 使用 DHCP 时必须要在网络上有一台 DHCP 服务器, 而其它机器执行 DHCP 客户端。当 DHCP 客户端程序发出一个广播讯息, 要求一个动态的 IP 地址时, DHCP 服务器会根据目前已经配置的位址, 提供一个可供使用的 IP 地址和子网掩码 (subnet mask) 给客户端。
- 2. IP 地址:** 网络上每个可互相连结的计算机都必须具有 IP 地址。IP 地址的某一部份是用来指定网络的地址, 某一部份是用来指定计算机的地址。此地址通常是网络管理员根据某种规则所给的唯一地址, 一般是四个数字(0~255)以小数点相隔的方式来表示, 例如, 10.1.30.186。
- 3. SMTP:** 全名为 Simple Mail Transfer Protocol, 简单邮件传输协议是因特网中一种传送电子邮件讯息的协议。
- 4. DNS:** 全名为( Domain Name Service, 网域名解析服务)是因特网中提供解析网域名与 IP 地址的服务, 例如 www.computer.com 可解析为 198.105.232.4。
- 5. WINS:** 全名为 Windows Internet Naming Service. 可将 Windows 网络中的计算机名称 (亦即所谓的 NetBIOS 命名法则) 解析为因特网 IP 地址, 使得 Windows 网络中的计算机容易彼此寻找和沟通。
- 6. LDAP:** Lightweight Directory Access Protocol (LDAP)是一种可让任何人在网络内的计算机中找到通讯簿等其它资源的一种软件协议。

## 常用的触控屏幕按键

---

下表列出触控屏幕上经常使用的按键和使用方式：

	<p><b>【开始】按键：</b> 选择本按键可开始扫描文件并将扫描影像传送至电子邮件信箱、公用文件夹、U 盘、或其它目的地。</p>
	<p><b>【返回】 按键：</b> 选择本按键可离开现在的画面并返回至前一个操作画面。</p>
	<p><b>【主画面】 按键：</b> 选择本按键可离开现在的画面并返回至主画面。</p>

## 2 安装机台

---

本章节是针对本产品的系统管理者编写的，建议系统管理者在使用前务必阅读本章节。

### 基本规格需求

---

要使本产品充分发挥功能，需符合下列规格需求：

**使用电子邮件功能时需要：**

- TCP/IP 的网络通讯协议环境
- 电子邮件服务器 (SMTP server)

**使用文件归档(文件夹)功能时需要：**

- FTP、FTPS、FTPES、SharePoint、或 SMB 的网络通讯协议环境 (TCP/IP network)

## 安装自动输稿器进纸槽

---

1. 握住自动输稿器进纸槽，并将两个插销插入扫描仪顶部的预留孔，如下图所示：

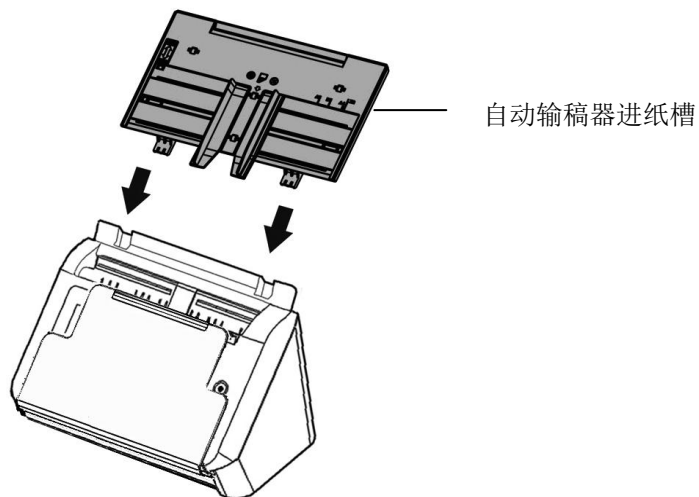

2. 请将给纸槽的延伸架拉长至文件的长度。
3. 将出纸槽拉出，然后拉起挡纸器，以防止纸张掉落。

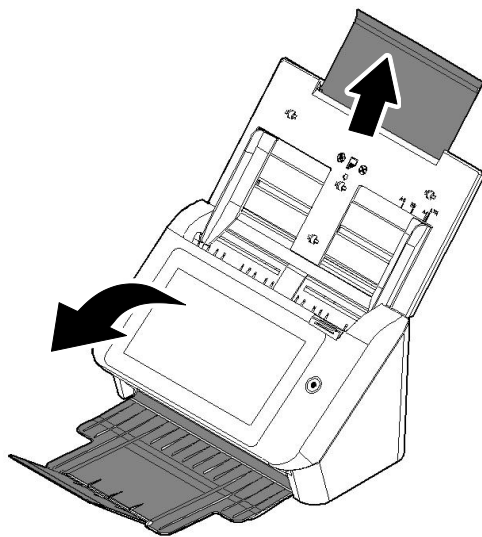

## 连接电缆线

---

### 连接以太网网络线

1. 将网络电缆线的一端连接至以太网网络集线器的可用连接端口。
2. 将网络电缆线的另一端连接至本产品后面的 **LAN 连接** 端口。

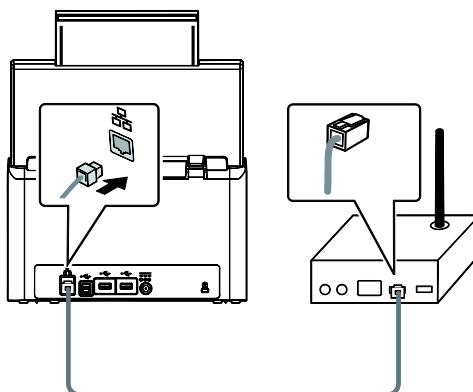

### 连接电源并开机

1. 将电源线的一端接上本产品背面的电源插孔。

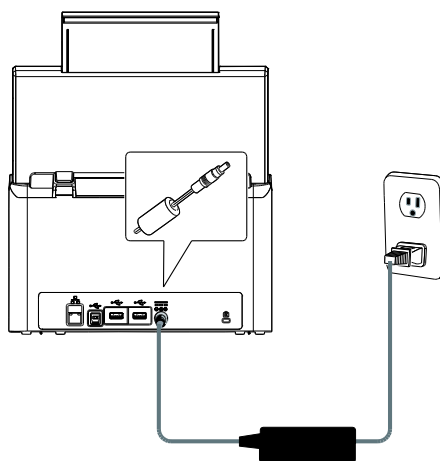

2. 将另一端插至适当的电源插座。

3. 按下**电源**按键以启动本产品。电源 LED 指示灯会亮绿光，且主画面会显示在 LCD 液晶触控屏幕上，如下图所示：



---

#### 注意事项:

如果本产品不会长时间使用，请按住电源按键 3 秒钟以关闭电源。然后从电源插座上拔掉本产品的电源线。

---

### 关闭本产品

1. 按住**电源**按键至少 2 秒钟。屏幕上会显示一个确认对话框。

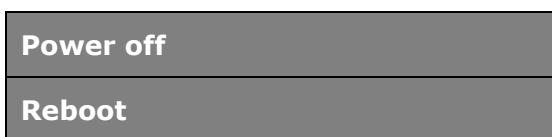

2. 按一下[**Power off**]以关闭本产品或按一下[**Reboot**]以重新启动本产品。

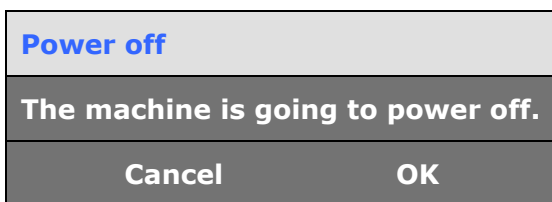

3. 按一下[**OK**]以关闭本产品。



## 选择你的语言

本产品<sup>1</sup>在液晶触控屏幕上提供了多种显示语言。选择你要显示在液晶触控屏幕上的语言。

1. 按下**电源**按键以启动本产品。主画面会显示在 LCD 液晶触控屏幕上，如下图所示：

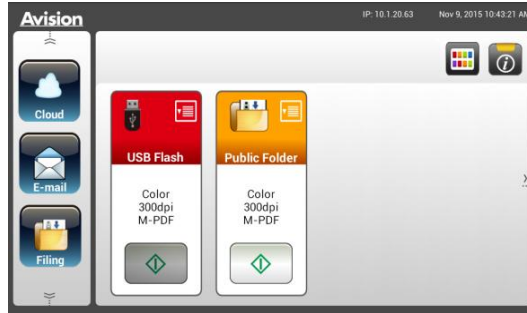

2. 请在液晶触控屏幕上，依序按一下[**Settings**] (设定) > [**Device Management**] (装置管理) > [**Language**] (语言)，然后选择所需的语言。选项：英文、繁体中文、简体中文、希伯来文



3. 按一下 [**Save**] 来储存设定值。

## 设定日期和时间

请在使用之前，先设定本产品的日期和时间。

1. 在液晶触控屏幕的主画面上，依序按一下[Settings] (设定) > [Device Management] (装置管理) > [Date] (日期)，然后设定好你现在的日期。



2. 按一下 [Save]以储存设定值并返回到前一个画面。
3. 在[General]画面上，按一下[Time]以设定你现在的日期。
4. 按一下 [Save]以储存设定值并返回到前一个画面。

## 设定本产品的 TCP/IP 地址

为了让网络上的其它装置能辨识本产品，你需要设定一个 IP 地址给本产品。请依照下列步骤设定 IP 地址：

1. 在液晶触控屏幕的主画面上，请依序按一下[Settings] (设定)>[Network] (网络)>[Wired] (有线)，然后设定好本产品的 IP 地址。

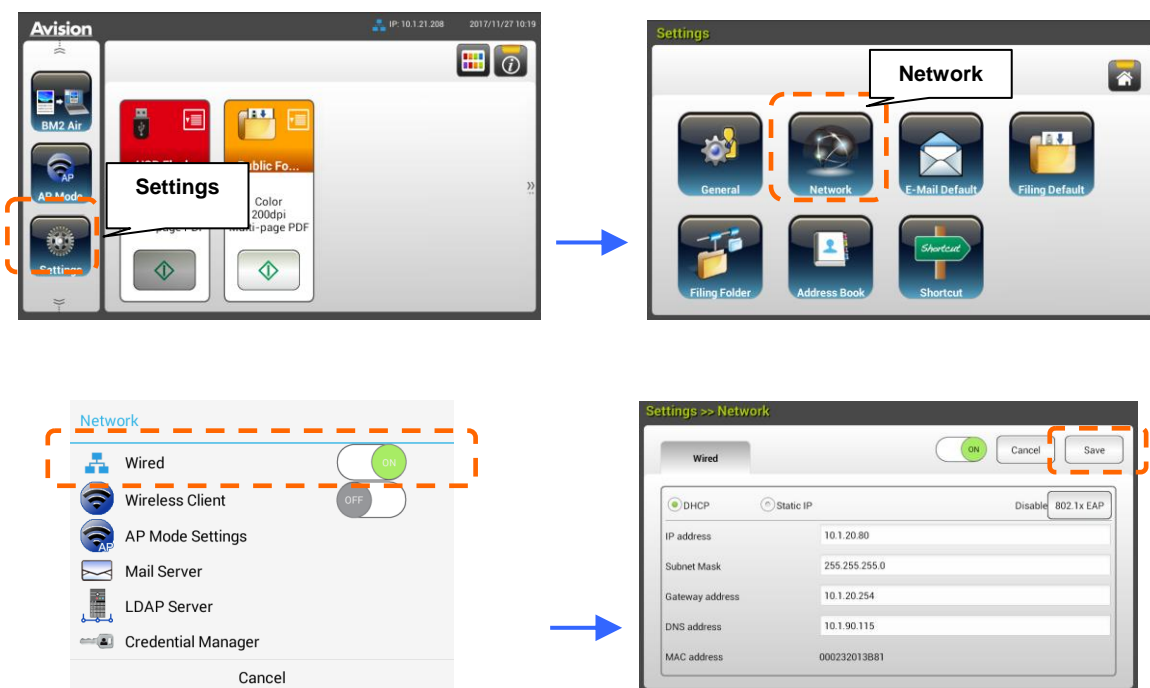

- 如果你想要启动DHCP，请勾选[DHCP]。
- 如果要指定一个静态IP地址，请勾选[Static IP]。如果选择了[Static IP]，请分别在IP Address/Subnet Mask/Gateway IP/DNS Server字段上的任何地方按一下以带出虚拟键盘，然后输入相关的设定值。

2. 按一下 [Save]以储存设定值并返回到前一个画面。

### 注意事项：

- 如果系统管理者选择了 DHCP，则本产品会自动给予 TCP/IP、网关、子网掩码、和 DNS 服务器等的 IP 地址。
- 当第一次安装本产品时，建议管理者先保留预设的系统设定值，在你熟悉了本产品的操作和功能之后，再来将本产品的设定值客制化。

## 设定本产品的邮件服务器地址

如果要将扫描影像以电子邮件的方式传送至收件者，你需要在本产品上指定邮件服务器的信息。请依照下列步骤来设定你的邮件服务器。

1. 在液晶触控屏幕的主画面上，请依序按一下[**Settings**] (设定)>[**Network**] (网络)>[**Mail Server**] (邮件服务器)，然后设定好你的邮件服务器信息。



在 **Mail** 服务器选项上，输入你的邮件服务器的 IP 地址和端口号。

- 在 **Authentication Method** 选项上，点选[**ON**]来启动本功能、或[**OFF**] 来关闭本功能。
- 请分别在**Login Name/Password/Mail Server/ Port#**字段上的任何地方按一下以带出虚拟键盘，然后输入相关的设定值。

2. 按一下 [**Save**]以储存设定值并离开本画面。

## 建立你的通讯录

本产品可以让你建立通讯录，来节省重新输入电子邮件地址的时间。

1. 在液晶触控屏幕的主画面上，请依序按一下[Settings] (设定)>[Address Book] (通讯簿)>[New] (新增)，然后输入你的通讯录信息。



2. 按一下 [Save]以储存设定值并离开本画面。

## 建立你的网络文件夹

要将扫描影像储存至网络文件夹，你需要先设定一些 FTP 或 SMB 网络文件夹来储存影像。

1. 在液晶触控屏幕的主画面上，请依序按一下[Settings] (设定)>[Filing Profiles] (归档文件夹)>[New] (新增)。



2. 请参考下表以建立你的归档文件夹。在已经调整到令人满意的设定值之后，按一下[Save]。

项目	说明
<b>Profile Name(归档文件夹名称)</b>	输入归档文件夹名称。
<b>Scan to (归档目的地)</b>	扫描并传送影像至你的目的地： 选项: * <b>FTP, FTPS, FTPES, SMB, USB, Public Folder</b> (公用文件夹), <b>SharePoint</b> . <b>USB</b> : 储存扫描影像至 U 盘。 <b>Public Folder</b> : 将扫描影像储存至本产品的内存内，然后透过本产品的内建的网页来存取该影像。 <b>SMB</b> : 透过局域网络将扫描影像传送至个人计算机的数据夹中。 <b>FTP/FTPS/FTPES/SharePoint</b> : 透过局域网络将扫描影像传送至网络服务器。

<b>Target URL (目的地网址)</b>	如果选择了 FTP/FTPS/FTPES/SharePoint 或 SMB, 请在右边字段中输入 URL 地址。你可以输入一个域名或含有目录路径的 IP 地址(eg. 10.2.32.54/test)。
<b>Port #(端口号)</b>	输入[扫描至]服务器的端口号。
<b>Passive Mode(被动模式)</b>	设定你的 FTP 连接模式。 <b>选项: On/Off (预设: Off).</b>
<b>Login Name(登录名称)</b>	输入你的登录名称以使用指定的数据夹。
<b>Password(密码)</b>	输入你的密码以使用指定的数据夹。
<b>File Name(文件名称)</b>	输入预设的文件名称。
<b>Output Color (输出色彩)</b>	选择扫描影像所需的预设输出色彩模式。 <b>选项: *Color (彩色), Gray (灰階), B/W (黑白)</b>
<b>Document Side(文件页面)</b>	选择预设的扫描文件页面选项。 <b>选项: *1-Sided Face Down (单面向下), 1-Sided Face Up(单面向上), 2-Sided (双面)</b>
<b>File Format(档案格式)</b>	选择扫描影像的预设档案格式。 <b>选项: JPEG, TIFF, MTIFF, PDF, *MPDF</b>
<b>分辨率(Resolution)</b>	<p>分辨率是以每英寸的像素计算(有时被称为每英寸点数或 dpi)。分辨率愈高, 扫描愈细腻, 扫描的速度愈慢, 影像档案也愈大。当使用 OCR (光学文字辨识)执行扫描时, 除了亚洲语系之外, 300 dpi 应用来大多数语言版本。亚洲语言版本建议使用 400 dpi。</p> <div style="text-align: center;">  <p>分辨率: 150 dpi                      分辨率: 200 dpi</p> </div> <p><b>注意事项:</b> 如果你以彩色模式扫描双面的文件, 建议分辨率勿超过 400 dpi。</p> <p><b>选项: 100 dpi, 150 dpi, *200 dpi, 300 dpi, 400 dpi, 600 dpi</b></p>
*: 出厂默认值	

## 安装并执行一个外挂的应用程序(选购)

只要在本产品上安装第三方的外挂应用程序，即可快速轻松地完成客制化。新的插件应用程序可以让使用者根据自己定义的工作流程来完成扫描的工作。请按照以下步骤来安装应用程序：

1. 开启你的浏览器，然后在 URL 地址处输入本产品的 IP 地址，屏幕会出现本产品内建的网页。
2. 登录本网页以显示更多项目。（预设的使用者名称与密码：admin）
3. 点选 **[Device Management]**(装置管理)>**[Function Lock]**(功能锁定)，然后在**[App plug-in]** 项目上选择**[On]** (开启)，再按 **[Update]**(更新)来完成。

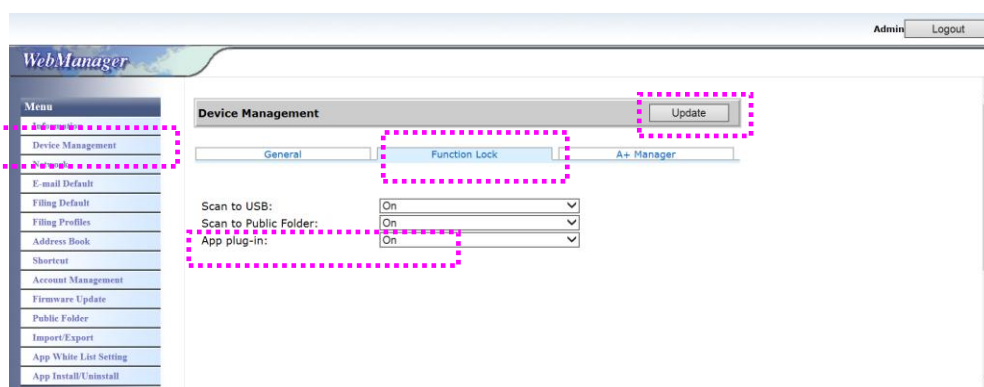

4. 此时左边的选项会出现 **[App White List Setting]** (应用软件白名单设定)以及 **[App Install/Uninstall]** (应用软件安装/移除)。

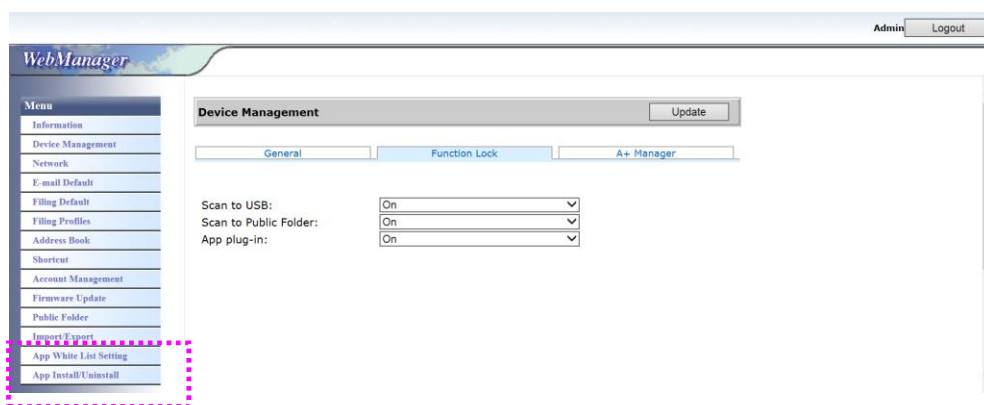

5. 点选**[App White List Setting]** (应用软件白名单设定)然后再按 **[Browse]** 来选择应用软件的名称 (.spf 档案格式)。再按 **[Update]**(更新)来完成。

应用软件白名单：表示本系统允许在机台上运作的应用软件。



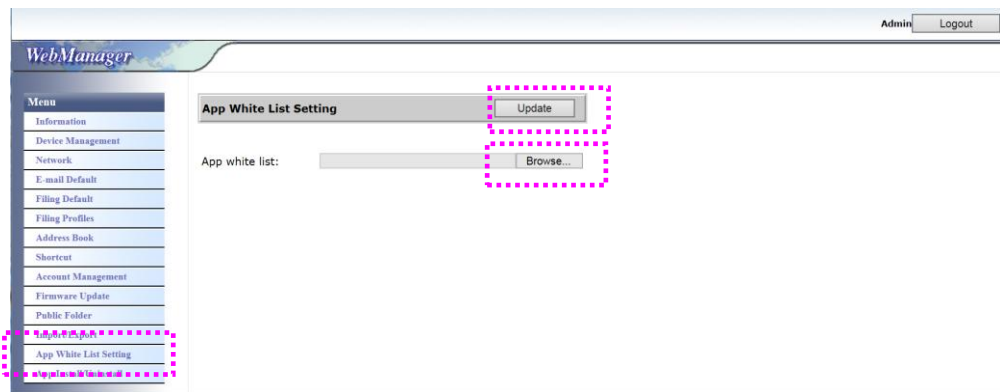

6. 点选[**App Install/Uninstall**] (应用软件安装/移除)，再按 [**Browse**] 来选择应用软件的执行文件，然后再按 [**Install**](安装)来完成安装。如果安装成功，新的应用软件名称会出现在 **app** 清单中。

**注意事项:**

1. 此外挂的 **App** (应用软件)是选购的而且本产品只支持扫描相关的外挂应用软件，不是所有的应用软件都支持。
2. 如果你想要移除外挂的应用软件，只要选择该应用软件然后再按 [**Uninstall**](移除)即可。

**执行外挂的应用软件:**

1. 按照以上的步骤来完成应用软件的安装。
2. 依序按[Settings] (设定)>[**Device Management**] (装置管理)> [**Function Lock**](功能锁定)，确认 [**App plug-in**] 选项已被开启 (**ON**)。

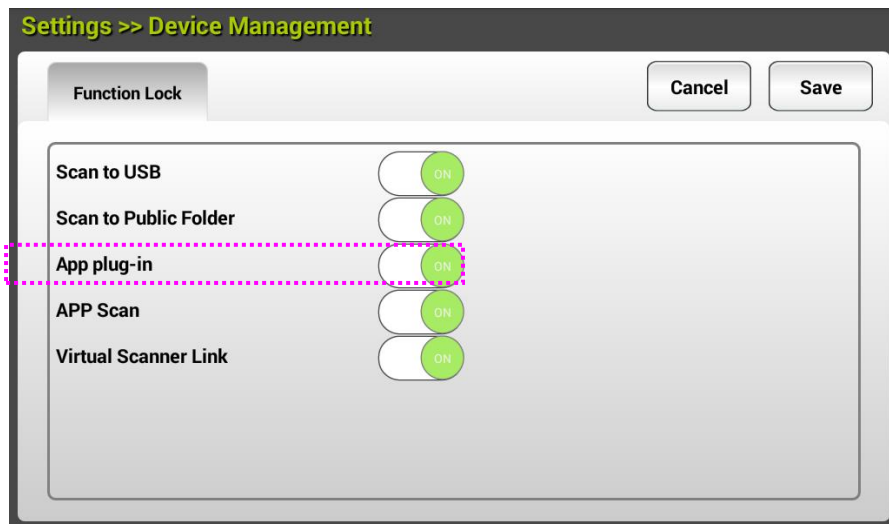

3. 滑动机台左侧的选项，轻触 [**plug-in**] 图示，再轻触右侧的应用软件名称，即可开启外挂的应用软件。

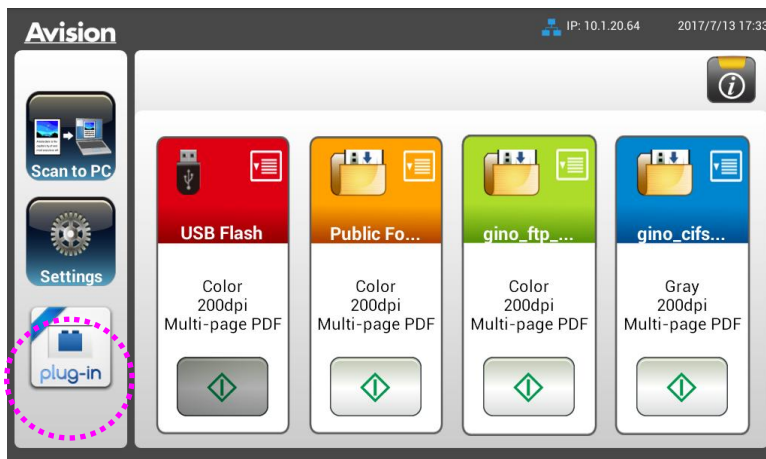

\*Plug-in app (外挂的应用软件): 仅支持 Android OS 版本 4.4 或以下。

## 3 完成第一次扫描

---

### 使用自动输稿匣注意事项

把文件放在自动输稿匣之前，请检查你的纸张是否符合以下规格：

- 纸张尺寸最小需大于 74 x 52 mm (2.9 x 2 in.) (A8)，最大不可超过 216 x 356 mm (8.5 x 14 in.) (Legal)。
- 纸张厚度介于 50 ~ 413 g/m<sup>2</sup> (12~ 110 lb.)。
- 卡片厚度最大可支持 1.25 mm (0.05 in.)。
- 塑料卡符合 ISO7810 ID-1 类型。
- 纸张需为正方形或长方形，不可有破损的现象。
- 纸张必须没有弯曲、皱折、破损、或墨汁的痕迹。
- 纸张必须没有订书针、装订孔、文件夹、或黏贴的便条纸在上面。

## 把文件放在自动输稿匣上

---

### 将文件成扇形展开

**注意事项!** 如果扫描文件时没有先将文件成扇形展开几次或对齐顶部边缘, 那么可能会发生卡纸或使纸张受损。

1. 握住文件的两端, 然后将文件成扇形展开数次。

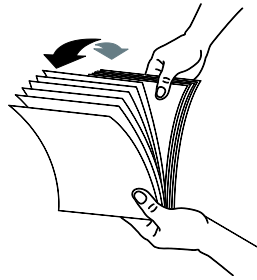

2. 将整叠文件旋转90度, 以相同的方式将文件成扇形展开。
3. 对齐文件的边缘, 然后使顶端呈阶梯状 (如下图所示)。

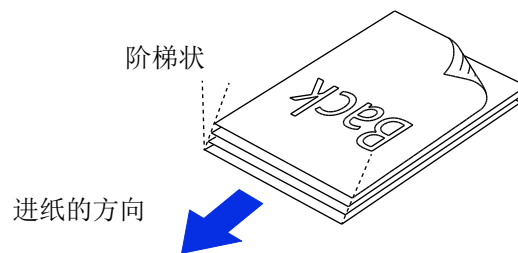

### 进纸

1. 把文件的文字面朝下并确定文字的第一行先插入。

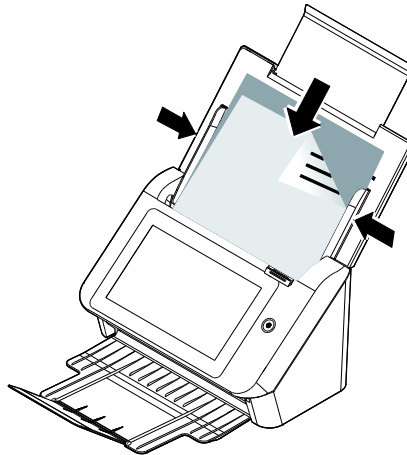

2. 请确定导纸板与纸张的边缘对齐。

## 扫描一叠不同尺寸及厚度的文件

---

当你需要扫描一叠不同尺寸及厚度的文件时，请遵照以下指示以避免产生歪斜的影像或卡纸的情形：

1. 将纸张前端向下、按照尺寸由大到小排列。

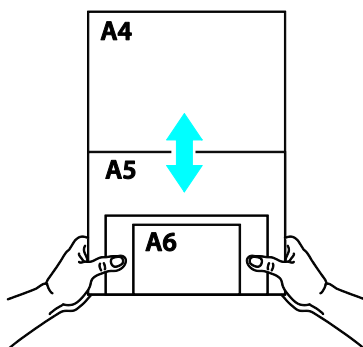

2. 如果两张纸的尺寸相同但磅数(厚度)不同，请将纸张按照磅数由大到小排列。

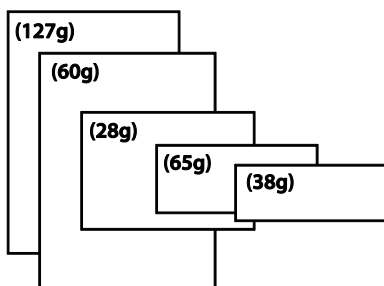

3. 将一叠纸张的底部对齐。

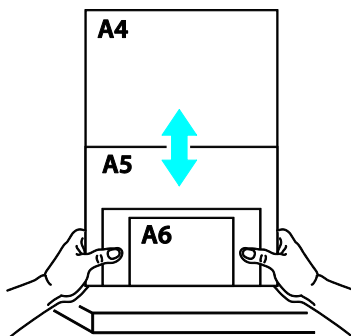

4. 请将文件置中放入自动输稿器中，并确认最大尺寸的文件边缘轻轻碰触两边的导纸槽。

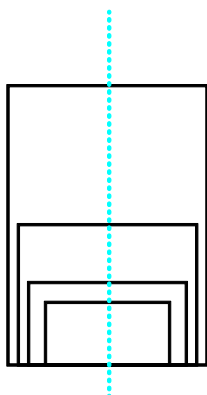

## 扫描并传送文件至电子邮件地址

### 基本操作

#### 使用默认值

1. 将你的文件打印面朝下并将顶端先插入自动输稿器内。

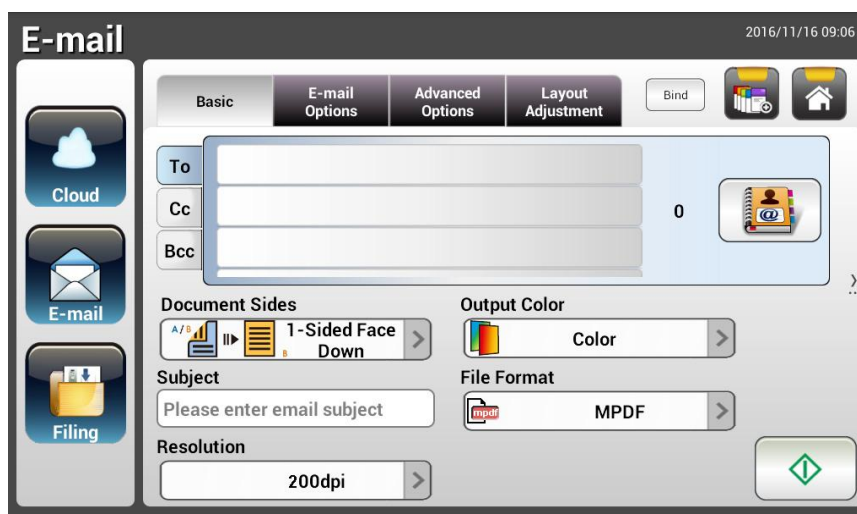

2. 按一下屏幕主画面上的**电子邮件**按钮 。下列**电子邮件**主画面会显示在屏幕右侧。



3. 输入你的电子邮件地址。
  - 按一下**To**字段上的任何地方(位于画面中央的空白字段处)会弹出“虚拟键盘”以让你输入电子邮件地址。按一下第二个字段以让你输入第二个电子邮件地址。
  - 在输入你的电子邮件地址之后，你可以按一下[**Delete**]按钮来删除该电子邮件地址。
4. 如果有必要，请输入或选择 **CC** 和 **BCC** 地址。使用虚拟键盘来输入你的电子邮件主旨。如果你不要输入电子邮件主旨，“预设主旨”会显示在收件者的电子邮件讯息上。
5. 检查文件正反面、输出颜色、或档案格式是否符合你的要求。 如果不符合，请更改设定以满足你的需求。
6. 按一下[**开始**]按钮 (  ) 以开始扫描。
7. 本产品开始执行扫描功能，且预览的影像即会显示在屏幕上。



8. 在预览画面上，

- **Start(开始)**: 如果扫描影像是正确的，请按一下触控屏幕上的[开始]按钮(  )来传送扫描的影像。
- **Insert(插入)**: 你还可以按一下[Insert]按钮(  )来插入更多的页面。
- **Cancel(取消)**: 如果扫描影像并不正确，请按一下[Cancel]按钮(  )来中止此作业。

9. 扫描好的影像将会迅速传送到你的电子邮件地址。



### 使用特殊设定

1. 将你的文件打印面朝下并将顶端先插入自动输稿器内。

2. 按一下屏幕主画面上的电子邮件按键 。下列电子邮件主画面会显示在屏幕右侧。

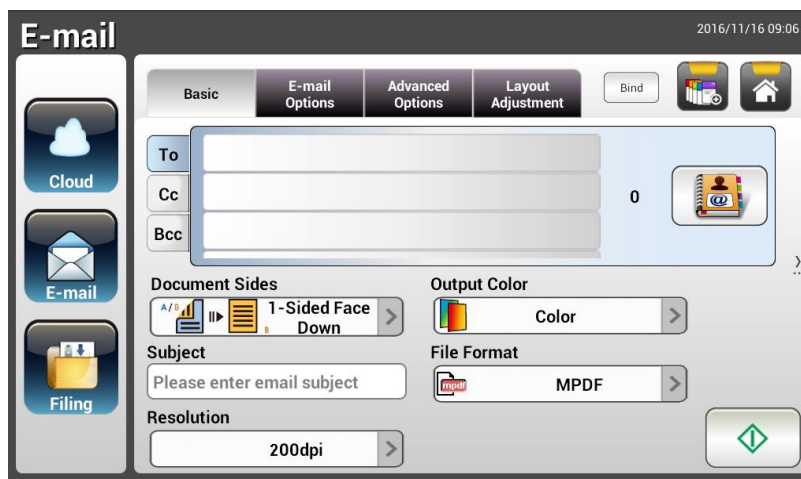



3. 输入你的电子邮件地址。
  - 按一下“**To**”字段上的任何地方(位于画面中央的空白字段处)会弹出“虚拟键盘”以让你输入电子邮件地址。按一下第二个字段以让你输入第二个电子邮件地址。
  - 在输入你的电子邮件地址之后，你可以按一下[**Delete**]按键来删除该电子邮件地址。
4. 如果有必要，请输入或选择 **CC** 和 **BCC** 地址。使用虚拟键盘来输入你的电子邮件主旨。如果你不要输入电子邮件主旨，“预设主旨”会显示在收件者的电子邮件讯息上。
5. 在 **Basic** 页签画面下，检查文件正反面、输出颜色、或档案格式是否符合你的要求。如果不符合，请更改设定以满足你的需求。
6. 按一下 **E-mail Options** 页签以显示 **E-mail Options** 画面。如有必要，你可以使用虚拟键盘在 **Message** 字段中输入邮件讯息、输入扫描文件的附件名称和“**Reply to**”地址。(有关设定的详细信息，请参阅接下来两页中的设定说明。)
7. 按一下 **Advanced Settings**(进阶设定)页签以显示 **Advanced Settings** 画面。如果默认值并不令人满意的话，请更改密度、对比、质量、和分辨率。(有关设定的详细信息，请参阅接下来 4 页中的设定说明。)

按一下 **Layout Adjustment**(版面调整)页签以显示 **Layout Adjustment** 画面。请更改原稿尺寸，并预览默认值是否令人满意。(有关设定的详细信息，请参阅接下来两页中的设定说明。)

10. 按一下[开始]按键(  )以开始扫描。
11. 本产品开始执行扫描功能，且预览的影像即会显示在屏幕上。



12. 在预览画面上，
  - **Start**(开始): 如果扫描影像是正确的，请按一下触控屏幕上的[开始]按键(  )来传送扫描的影像。
  - **Insert**(插入): 你还可以按一下[Insert]按键(  )来插入更多的页面。
  - **Cancel**(取消): 如果扫描影像并不正确，请按一下[Cancel]按键(  )来中止此作业。
13. 扫描好的影像将会迅速传送到你的电子邮件地址。

## 设定说明

Basic	
项目	说明
<b>Document Sides</b> (文件正反面)	<p>选项: *1-Sided Face Down, 1-Sided Face Up, 2-Sided</p> <p><b>1-Sided Face Down:</b> 选择要单面扫描文件和确定放在文件给纸器上的扫描面是朝下的。</p> <p><b>1-Sided Face Up:</b> 选择要单面扫描文件和确定放在文件给纸器上的扫描面是朝上的。</p> <p><b>2-Sided:</b> 如果你的原稿是双面文件, 请选择 2-Sided 来扫描文件的正反面。</p>
<b>Subject</b> (主旨)	为本产品的所有外送邮件, 输入预设电子邮件主旨文字。主旨文字最多允许长度为 64 个字符。
<b>分辨率</b> (Resolution)	<p>分辨率是以每英寸的像素计算(有时被称为每英寸点数或 dpi)。分辨率愈高, 扫描愈细腻, 扫描的速度愈慢, 影像档案也愈大。当使用 OCR (光学文字辨识) 执行扫描时, 除了亚洲语系之外, 300 dpi 应用来大多数语言版本。亚洲语言版本建议使用 400 dpi。</p> <div style="display: flex; justify-content: space-around; align-items: center;">   </div> <p style="text-align: center;">分辨率: 150 dpi                      分辨率: 200 dpi</p> <p><b>注意事项:</b> 如果你以彩色模式扫描双面的文件, 建议分辨率勿超过 400 dpi。选项: 100 dpi, 150 dpi, *200 dpi, 300 dpi, 400 dpi, 600 dpi</p>
<b>Output Color</b> (输出颜色)	<p>选择需要的扫描影像输出颜色。</p> <p>选项: *Color (彩色), Gray (灰阶), B/W (黑白)</p> <p><b>Color:</b> 如果你要将你的彩色原稿扫描成彩色影像, 请选择 <b>Color</b>。</p> <p><b>Gray:</b> 如果你的原稿含有一定份量的灰阶色, 请选择 <b>Gray</b>。</p> <p>如果你的原稿只含有文字、铅笔、或墨水素描, 请选择 <b>B&amp;W</b>。</p>
<b>File Format</b> (档案格式)	<p>选择扫描影像的档案格式。</p> <p>选项: JPEG, TIFF (One-Page TIFF), M-TIFF (Multi-Page TIFF), PDF (One-Page PDF), *M-PDF (Multi-Page PDF), PDF/A(M-PDF), PNG</p> <p><b>注意事项:</b></p> <ul style="list-style-type: none"> <li>■ <b>MPDF</b> 或 <b>MTIFF</b> 档案格式可以让你扫描多页文件并将其转换为单一个档案。</li> <li>■ <b>PDF</b> 档案格式可以让你将一个影像页面储存至单一档案中。</li> <li>■ <b>JPEG</b> 档案格式仅可用于彩色和灰阶的影像。</li> <li>■ <b>TIFF</b> 档案格式仅可用于黑白影像。</li> </ul>
* 出厂默认值	

<b>E-mail Options</b>	
<b>项目</b>	<b>说明</b>
<b>From (寄件者)</b>	从本产品上，输入外送邮件的“ <b>From</b> ”地址。如果本产品无法发送电子邮件，一份退件通知函会传回至此地址。如果管理者尚未在本邮件服务器中设定本装置的电子邮件账户，你可以在这里输入电子邮件地址。当你收到本产品的电子邮件时，你接收到的“ <b>From(寄件者)</b> ”地址就是本产品的电子邮件地址。
<b>Reply To (回复地址)</b>	如果你要指定一个不同于“ <b>From</b> ”地址的回复地址，请输入一个“ <b>Reply to</b> ”地址。本字段最多可输入 60 个字符。若要输入此回复地址，你可以在“ <b>Reply To</b> ”字段上的任何地方按一下，然后屏幕会显示虚拟键盘以供你输入回复地址。
<b>Message (邮件讯息)</b>	请在这里输入你的电子邮件讯息。若要输入此消息正文，你可以在“ <b>Message</b> ”字段上的任何地方按一下，然后屏幕会显示虚拟键盘以供你输入邮件讯息。
<b>File Name (文件名称)</b>	输入你扫描文件的文件名称(不包含扩展名)。如果你尚未在本字段中输入文件名称，系统会给你带来一个预设的文件名称。使用 #n #Y #M #D #h #m #s 会使文件名称随时间变化。  (n, Y, M, D, h, m, 和 s 分别代表序列号、年、月、日、时、分、和秒)。例如，输入文件名称(test#n#D)会使你归档的名称变成 test000105。
<b>File Separation (档案分割)</b>	限制每个电子邮件附件的大小，以避免来自 SMTP 服务器的附件大小限制。使用下拉式列选单来从清单中选择。  <b>选项： 5MB/10M/20M/30MB/*Unlimited</b>
* 出厂默认值	

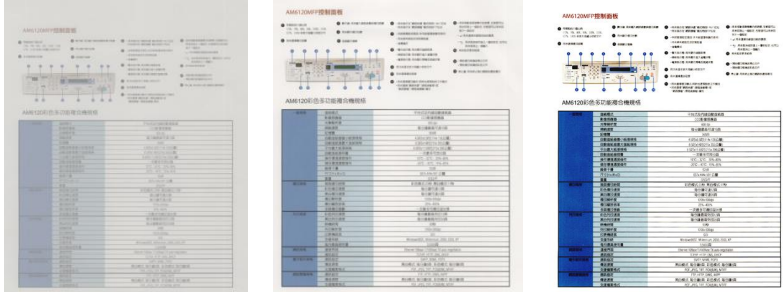
进阶设定	
项目	说明
<b>影像浓度 (Density)</b>	本产品提供 7 个阶层的浓度来调整文件的亮度或对比度。如果你的原稿太亮或太暗，你可以使用此设定来调整扫描的影像。 <b>选项：阶层 -3~3。默认值：0</b>
<b>对比 (Contrast)</b>	 <p>对比: -3                      对比: 0                      对比: 3 (正常)</p> <p><b>选项：阶层-3~3。默认值：0</b></p> <p>调整对比度滑杆至右边或左边来增加或降低对比度。</p>
<b>删除空白页 (Remove Blank Page)</b>	如果你想要删除空白页，你可以调整定义阈值的灵敏度值。值越高，越灵敏。
<b>质量/档案大小 (Quality/File Size)</b>	只有选择 <b>Attachment Format</b> 选项中的“JPEG”格式，本选项才可用。 选择扫描影像的质量阶层。质量愈高、档案愈大。 <b>选项：*Normal Quality/Small File, Higher Quality/Larger File, Highest Quality/Largest File</b>
<b>文件类型 (Document Type)</b>	选择适当的文件类型。 选项：*Mixed (图文混合), Photo(照片), Text (文字) <b>Text (文字)</b> : 适合只含文字的文件。 <b>Photo(照片)</b> : 适合只含图片的文件。 <b>Mixed (图文混合)</b> : 适合含有图片或文字的一般文件。
<b>Multi-feed Detection (多张进纸侦测)</b>	选择你是否要透过超音波装置来启动多张进纸侦测功能。超音波侦测可以让你侦测文件间的纸张厚度以设定重叠的文件。 <b>选项：On/*Off (開/關)</b>
<b>Highlight (最亮點)</b>	用來調整整個圖像的亮度。數值越小，亮度越高。範圍：128~*255
* 出厂默认值	

<b>Layout Adjustment(版面调整)</b>	
<b>项目</b>	<b>说明</b>
<b>Original Size (原稿尺寸)</b>	<p>按下选择扫描区域。</p> <ul style="list-style-type: none"> <li>● <b>Auto(自动)</b>: 让本产品根据原稿自动侦测扫描区域。 可侦测的尺寸: A4、A5、A6、B5、LGL、LTR</li> <li>● <b>Preset Scan Area(预设扫描区域)</b>:从清单(A4、A5、B5、LTR (Letter) 和 LGL(Legal))中, 指定你的扫描区域。</li> </ul> <p><b>选项: *Auto/Preset Scan Area</b></p>
<b>自动定向(Auto Orientation)</b>	如果 <b>自动定向</b> 功能被开启, 你可以依据影像内容将其旋转至正确的方向。
<b>Preview (预览)</b>	<p>用低分辨率预览影像以检查扫描影像是否正确。</p> <p><b>选项: *ON, OFF</b></p>
<b>护套模式 (Carrier Sheet Mode)</b>	使用选购的护套来扫描非标准的文件(如比较薄的纸、不规则尺寸的文件)时, 勾选[ <b>护套模式</b> ], 让扫描仪根据文件尺寸, 执行自动裁切及歪斜校正。有关如何使用护套的信息, 请参阅第 115 页。
*出厂默认值	

## 如何设定邮件服务器

机台在使用扫描至邮件(Scan-to-Email)功能时,会遇到各种邮件服务器设定的问题,导致信件无法成功送出。以下说明可协助使用者先排除一些设定上的问题。以下以 Gmail, Office365 为例。

### Gmail

#### 1. 设定 Gmail 账户

使用 Gmail 当 Mail Server 时,会因安全性问题,在登入时就被拒绝,机台画面上会看到 531534 error code. 有以下两种方式可解决. 一是降低 Gmail 的安全设定, 二是启用两阶段认证, 为机台产生一组 App 密码。

##### (1) 将 Gmail 的安全设定降低。

请先申请测试账号 testxxx@gmail.com 密码 pwdxxx 做以下设定:

(a) 登入 Gmail 信箱, 进入我的账户, 并且点选[登入和安全性]。



(b) 进入[登入和安全性]页面之后, 将网页拉到最下面, 将[允许安全性较低的应用程序]设定为启用状态。



这样在使用 Gmail 的邮件服务器设定中, 机台就能直接用此'登入密码'。

## (2) 启用两阶段验证, 为机台产生 App 密码

开启两阶段认证:

(a) 依序点选我的账户[My Account]>登入及安全性[Sign-in & security]>密码及登入方式[Password & sign-in method] , 然后开启两阶段认证 [2-Step verification]。

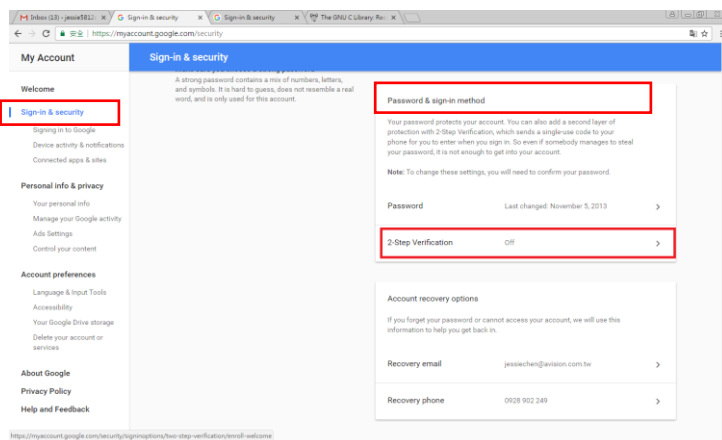

(b) 以下画面出现时, 点选 [GET STARTED]。

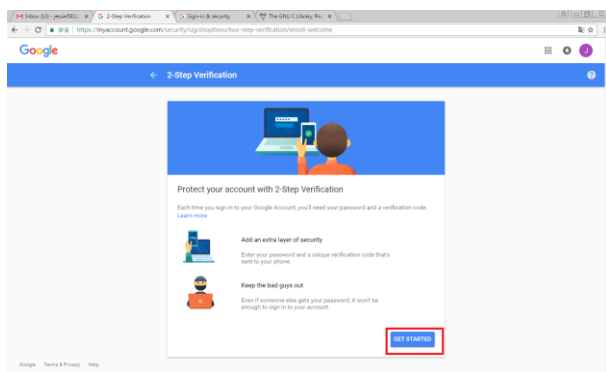

(c) 屏幕会出现重新登录画面, 点选[Next]。

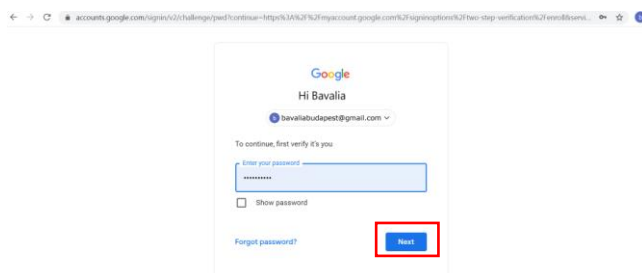

(d) 输入手机的号码, 再按下[TRY IT], 手机会收到验证码。

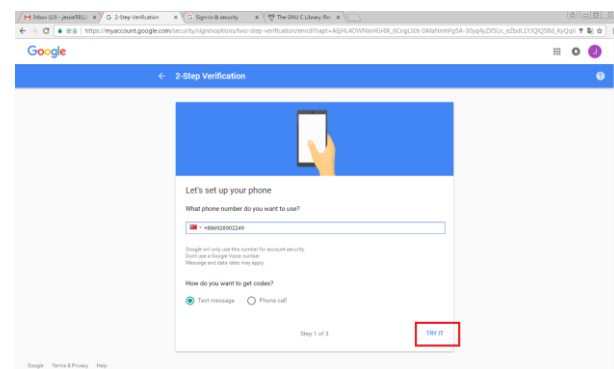



(e) 输入手机上的验证码，再按[NEXT]。

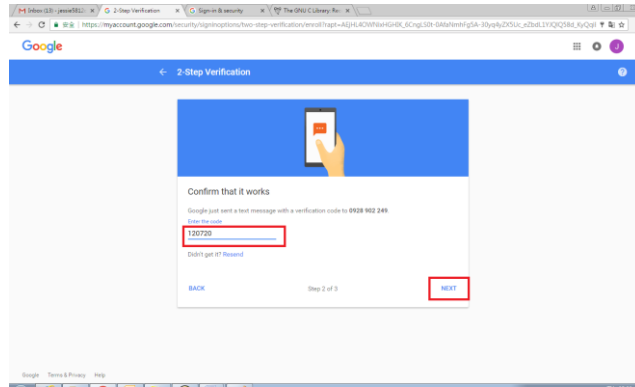

(f) 按下[TURN ON]，完成启用 [两阶段验证]。

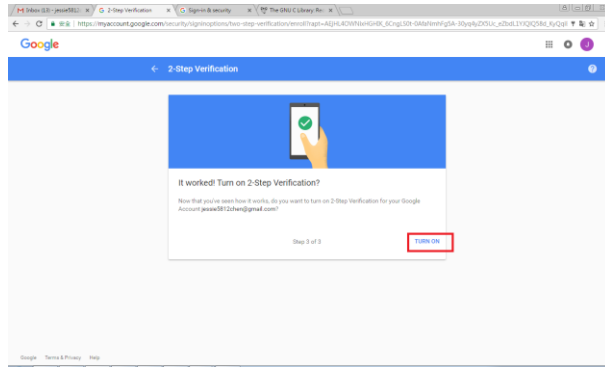

### 产生 App Password:

(a) 回到 Signing in to Google 画面，会多出“App passwords”项目，按下`>`。

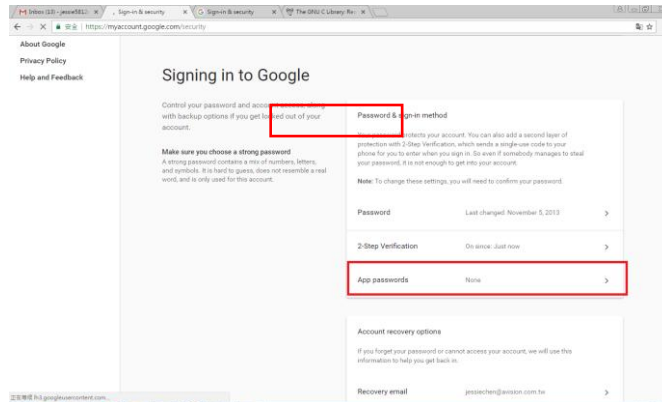

(b) 选择 [Other (custom name)]。

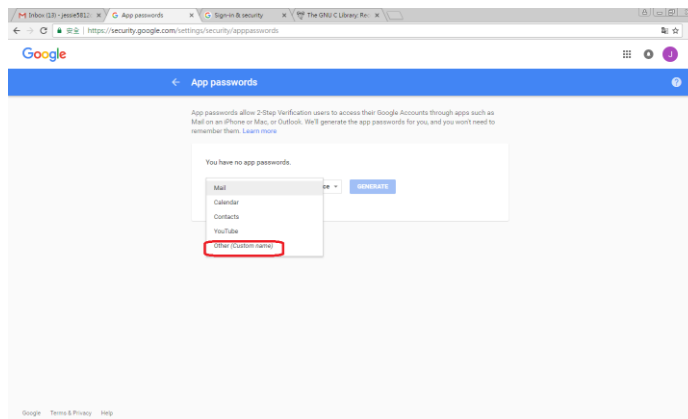

(c) 输出名称(myScanner), 按[GENERATE].

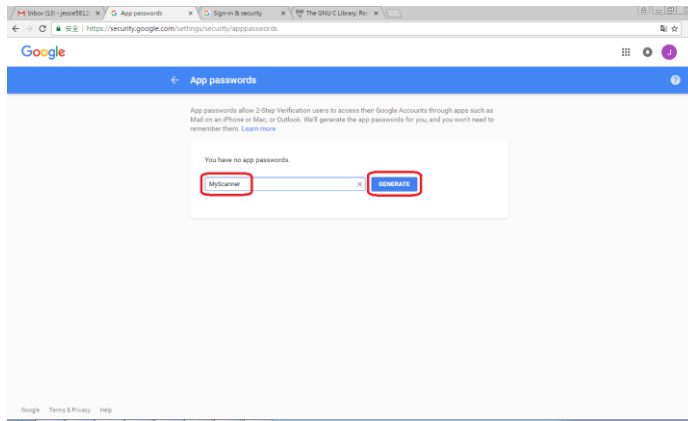

(d) 以下画面中的蓝底白字就是密码, 请复制下来, 再按[Done], 并将此密码输入在机台邮件服务器 (Mail Server) 的密码字段, 如下图所示。

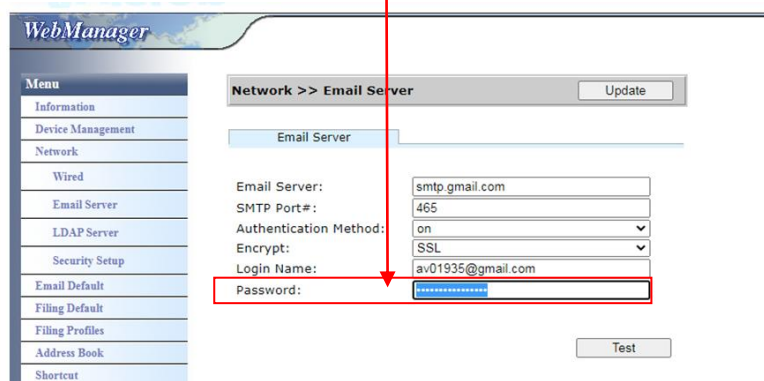
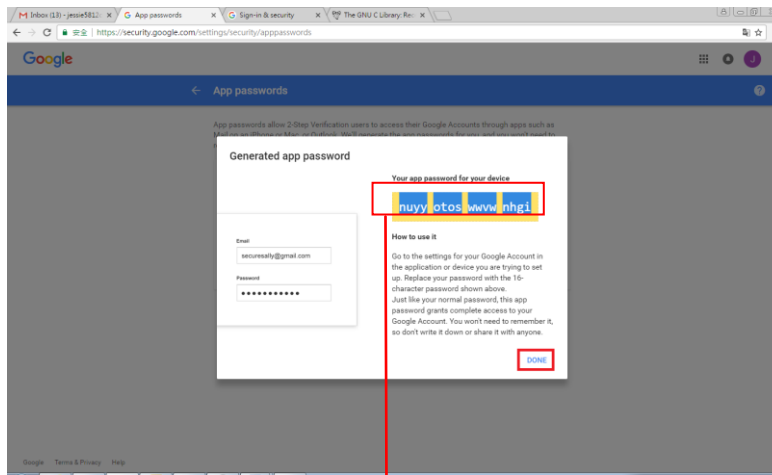

## 机台网页设定

- (a) 开启你的浏览器，在网址字段输入本机台的 IP address，屏幕会出现本机台内建的网页(如下图所示)。
- (b) 点选 [Network]，开启[Network Settings] 页面，输入 Gmail 帐号，帐号后面必须加上@gmail.com，并且选择加密方式，例如 SSL。

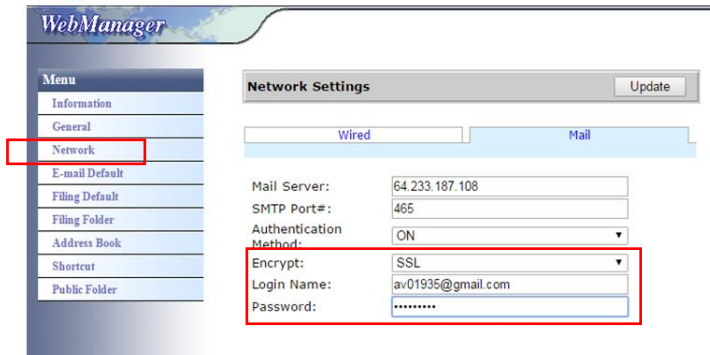

### 注意事项:

Gmail 也有支持不加密联机，但是只能寄给 Gmail 的使用者.其设定如下：

Mail Server: aspmx.l.google.com

SMTP Port#: 25

Authentication Method:off

可参考 <https://support.google.com/a/answer/176600?hl=zh-Hant>

## Office365

### 确定是否可以联机

使用 **office365** 必须透过外线，并且确定是否可以联机，以下为确定是否可联机的方式。以 Option1 邮件服务器为例：

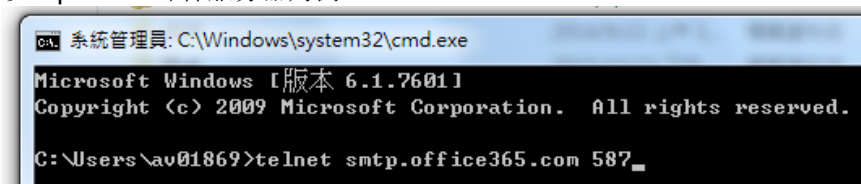

如果成功，以下画面会出现。

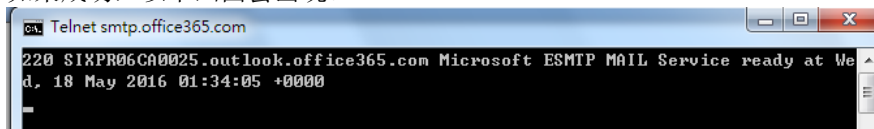

以下连结为 Office365 的连结，有各种不同 Option 的说明，本文件将针对 Option1、Option2 及 office365 信箱做说明。

[https://technet.microsoft.com/en-us/library/dn554323\(v=exchg.150\).aspx#option2](https://technet.microsoft.com/en-us/library/dn554323(v=exchg.150).aspx#option2)

### (a) Option1

1. 此 option 可将邮件送到外面信箱，如 gmail、yahoo。此方式需要账号及密码登入，设定如下：

Authentication: ON

Encrypt: STARTTLS

Port: 587

Mail Server: smtp.office365.com

Login Name : Network@tw.avision-global.com

Password : 请看 Office365Pwd.txt

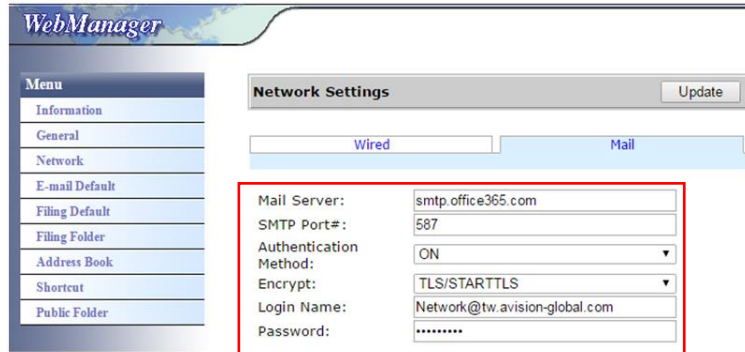

2. 完成以上设定之后，务必将 From 字段填上 Office365 的账号，请在机台屏幕上依序点选 E-mail > E-mail Option，机台屏幕就会出现可以填入 From 的字段，如下图所示：

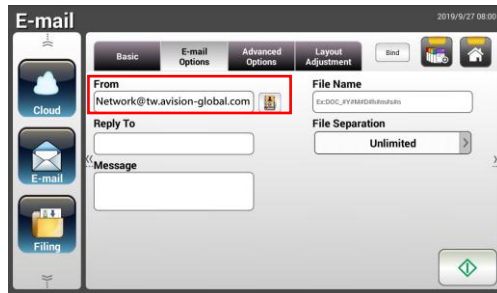

### (b) Option2

此 option 只能将 mail 发给同样是注册在同一个 group 的 office365 账号，无法寄到外面的信箱。此方式不需要帐密，设定如下：

Authentication: OFF

Encrypt: None

Port: 25

Mail Server: contoso-com.mail.protection.outlook.com

以下画面是填入公司的 Office365 mail server

(公司申请的 office365 mail server 账号为：

tw-avisionglobal-com.mail.protection.outlook.com):

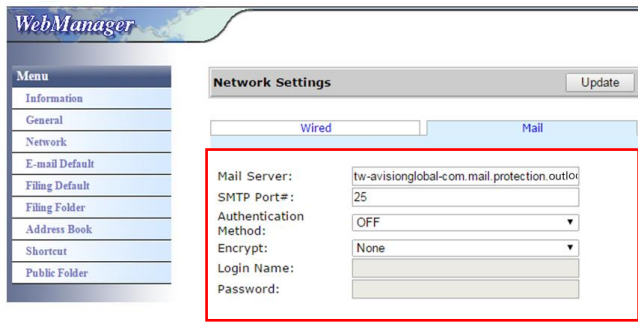

(c) Office365 信箱  
登入 office365 后, 点选[Mail]即可。

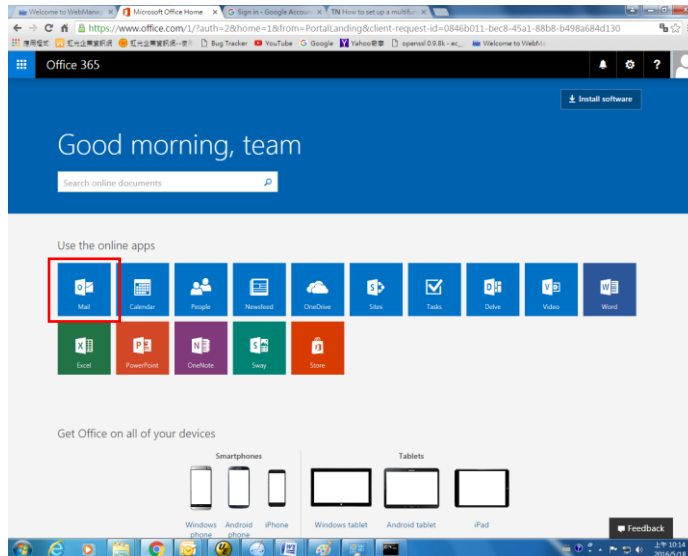

## 如何从 LDAP 服务器汇入电子邮件地址

### 1. 设定 Your LDAP 服务器搜寻及认证的信息:

- (1). 开启你的浏览器并在网址字段输入扫描仪的 IP 地址。扫描仪内建的网页会出现。
- (2). 登录网页。(预设使用者及密码: admin)
- (3). 依序点选 **[Network]>[LDAP Server]>[Authentication LDAP]**。
- (4). 参考以下范例, 分别输入LDAP 服务器的数据, 然后按[更新][Update] 来完成。

Network >> LDAP Server Update

Email LDAP Authentication LDAP

LDAP Server IP or URL: 10.1.90.21  
Port#: 389  
Login Name: av01935  
Password: \*\*\*\*\*  
Search Root(Base DN): dc=avision,dc=com,dc=tw  
Search attribute: cn  
Obtain email address from: mail  
Search Name from:   
Get Account Name From: sAMAccountName  
Ex:sAMAccountName  
Timeout[seconds]: 5  
Domain 1: avisionhq  
Domain 2:   
Domain 3:   
Domain 4:   
Domain 5:   
Authentication Type: SIMPLE

Authentication LDAP Test

Select Domain: Domain 1 Test

- (5). 你可以点选 **[Authentication LDAP test]**来测试连接以及管理者的 AD(ActiveDirectory)是否可登录成功。

### 2. Set Accounts with LDAP authentication:

- (1). 在本产品内建的网页上, 点选 **[Account Management]** 并勾选 **[Enable Security Management]** 及 **[Enable LDAP Authentication]**.

Basic Account List

Enable Security Management  Enable Guest Account  Enable LDAP Authentication

Default Enable Function

<input checked="" type="checkbox"/> Shortcut	<input checked="" type="checkbox"/> Cloud	<input checked="" type="checkbox"/> Email	<input checked="" type="checkbox"/> Filing
<input checked="" type="checkbox"/> BM2 Air	<input checked="" type="checkbox"/> Scancast	<input checked="" type="checkbox"/> AP Mode	

- (2). 点选**[Account List]**, 及[新增] **[New]**, 勾选 **[LDAP Authentication]**。
- (3). 点选**[LDAP Search]** 然后输入你的账号信息, 再点选[提交][Submit] 来搜寻你的AD 账号。搜寻结果会出现在屏幕上。

**Account Management >> New** Submit Quit

LDAP Authentication

User Name:  LDAP Search

Password:

Email Address:

Enable Function

Shortcut  Cloud  Email  Filing

BM2 Air  Scancast  AP Mode

**LDAP** Submit

User  Group |  Domain Domain1 (avisionhq) AV01935 search

CN	Name	Email Address
<input checked="" type="checkbox"/> 王振騰	AV01935	mark_wang@avision.com.tw
<input type="checkbox"/> AV01935-PC	AV01935-PC\$	mark_wang@avision.com.tw
<input type="checkbox"/> AV01935-20532	AV01935-20532...	mark_wang@avision.com.tw
<input type="checkbox"/> AV01935-20532...	AV01935-20532...	mark_wang@avision.com.tw
<input type="checkbox"/> AV01935-40675	AV01935-40675...	mark_wang@avision.com.tw

Page 1 (1 / 1)

### 3. 用你的账号信息来登录本产品。

**Account Management >> New** Submit Quit

LDAP Authentication

User Name:  LDAP Search

Password:

Email Address:

Enable Function

Shortcut  Cloud  Email  Filing

BM2 Air  Scancast  AP Mode

**Account Management**

Basic Account List

Action: | [New](#) | [Delete](#) | [Modify](#) |

Account	Email Address
<input type="checkbox"/> avisionhq\AV01935	mark_wang@avision.com.tw

Page 1 (1 / 1)

## 从 LDAP 邮件服务器来汇入电子邮件地址：

- (1). 开启你的浏览器并在网址字段输入扫描仪的 IP 地址。扫描仪内建的网页会出现。
- (2). 登录网页。（预设使用者及密码：admin）
- (3). 依序点选[**Network**]>[**LDAP Server**]>[**Email LDAP**]。
- (4). 参考以下范例，分别输入LDAP 邮件服务器的数据，然后按[提交][**Submit**] 来完成。

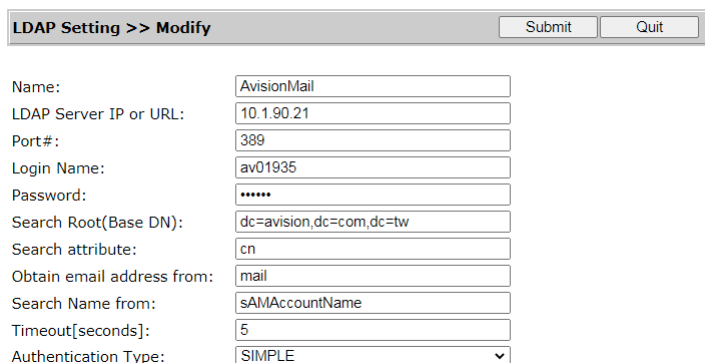

LDAP Setting >> Modify

Name: AvisionMail

LDAP Server IP or URL: 10.1.90.21

Port#: 389

Login Name: av01935

Password: .....

Search Root(Base DN): dc=avision,dc=com,dc=tw

Search attribute: cn

Obtain email address from: mail

Search Name from: sAMAccountName

Timeout[seconds]: 5

Authentication Type: SIMPLE

- (5). 一个 LDAP服务器名称会出现在清单中。

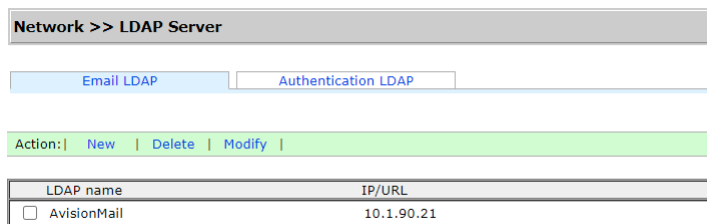

Network >> LDAP Server

Email LDAP Authentication LDAP

Action: | New | Delete | Modify |

LDAP name	IP/URL
<input type="checkbox"/> AvisionMail	10.1.90.21

- (6). 依序点选[**Address Book**]>[**External Address Book**].
- (7). 选择你所设定的 LDAP 邮件服务器。

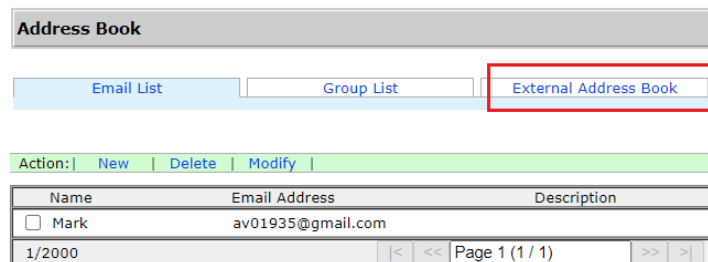

Address Book

Email List Group List External Address Book

Action: | New | Delete | Modify |

Name	Email Address	Description
<input type="checkbox"/> Mark	av01935@gmail.com	

1/2000 < << Page 1 (1 / 1) >> >

- (8). 搜寻你的账号，再按[汇入至邮件地址] [**Import to Email List**].

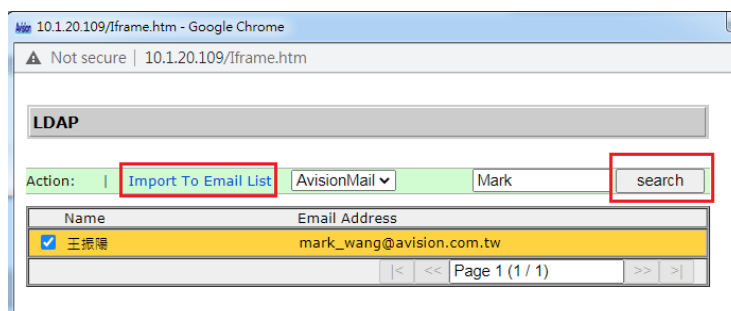

10.1.20.109/iframe.htm - Google Chrome

Not secure | 10.1.20.109/iframe.htm

LDAP

Action: | Import To Email List | AvisionMail | Mark | search

Name	Email Address
<input checked="" type="checkbox"/> 王振暉	mark_wang@avision.com.tw

< << Page 1 (1 / 1) >> >

- (9). 最后，更新本产品的网页，你会发现一个电子邮件地址已从 LDAP 服务器中汇入。



**Address Book**

[Email List](#) | [Group List](#) | [External Address Book](#)

Action: | [New](#) | [Delete](#) | [Modify](#) |

Name	Email Address	Description
<input type="checkbox"/> Mark	av01935@gmail.com	
<input checked="" type="checkbox"/> mark_wang	mark_wang@avision.com.tw	

2/2000 | < | << | Page 1 (1 / 1) | >> | >

## 传送文件至网络文件夹、U 盘、或公共文件夹

### 重要事项:

1. 在传送你扫描的影像至如 FTP、FTPS、FTPES、SharePoint、或 SMB 之类的网络文件夹之前，请确定你有存取该网络文件夹的权限。例如，你需要先建立登录名称和密码。
2. 要将扫描影像储存至网络文件夹之前，你需要先透过本产品的操作面板(设定>归档文件夹)来设定一些网络文件夹如 FTP、FTPS、FTPES、SharePoint 或个人计算机的文件夹 SMB 来储存影像。

## 基本操作

### 使用默认值

1. 将你的文件打印面朝下并将顶端先插入自动输稿器内。

2. 按一下屏幕主画面上的**归档**按钮 。下列**归档**主画面会显示在屏幕右侧。

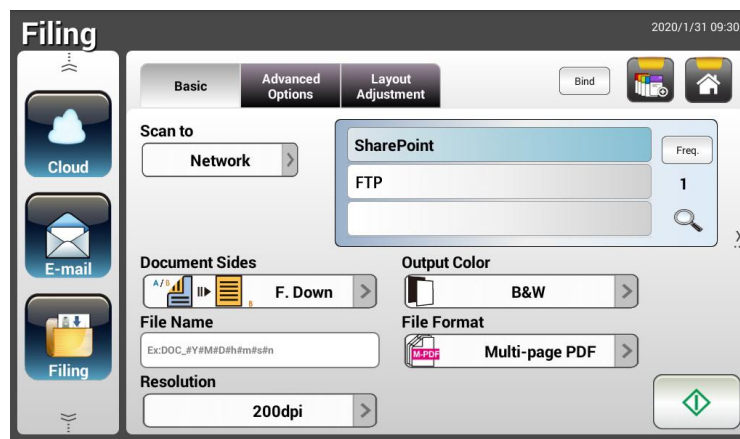

3. 选择 [扫描至] 目的地来储存扫描影像。
  - 选择 **Network(网络)**或 **Local(本机)**。
  - 如果选择了 **Network**，可用的网络服务器将显示在右边的方框中(例如，FTP, FTPS, FTPES, SharePoint)。你可以使用向上箭头或向下箭头按建来滚动列表中的项目。
  - 如果选择了 **Local**，则 **USB** 和 **公共文件夹**将显示在右侧的方框中。如果选择了 **USB**，请确定 USB 随身碟已插入到本产品上的 USB 端口。
  - 如果选择了 **Public Folder**，则扫描影像将储存于本产品的内存中。扫描过程中请输入 PIN 号码 (即文件夹名称)，然后透过本产品的内建的网页来存取该扫描影像。(请参阅后续更详细的章节-透过嵌入式网页来自订本产品的设定)。





4. 如有必要，在[File Name]字段中输入扫描文件名称的前缀。
5. 检查文件正反面，输出色彩，或档案格式是否符合你的需求。如果没有，请更改设定以满足你的需求。



6. 按一下[开始]按钮 (  ) 以开始扫描你的文件。
7. 本产品开始执行扫描功能，且预览的影像即会显示在屏幕上。



8. 在预览画面上，

- **Start(开始):** 如果扫描影像是正确的，请按一下触控屏幕上的[开始]按钮 (  ) 来传送扫描的影像。
- **Remove(删除):** 如果扫描影像质量不理想或方向不正确， 按一下[Remove]按钮 (  ) 来删除这一页。
- **Insert(插入):** 你还可以按一下[Insert]按钮 (  ) 来插入更多的页面。
- **Cancel(取消):** 如果扫描影像并不正确， 请按一下[Cancel]按钮 (  ) 来中止此作业。

9. 扫描好的影像将会迅速传送到你的目的地。

## 进阶操作

### 使用特殊设定

1. 将你的文件打印面朝下并将顶端先插入自动输稿器内。



2. 按一下屏幕主画面上的归档按钮。下列归档主画面会显示在屏幕右侧。

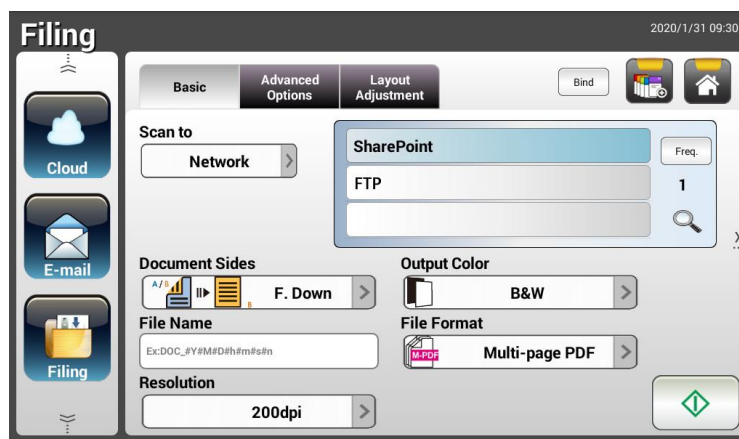

3. 选择 [扫描至] 目的地来存储扫描影像。
  - 选择 **Network(网络)** 或 **Local(本机)**。
  - 如果选择了 **Network**, 可用的网络服务器将显示在右边的方框中(例如, **FTP, FTPS, FTPES, SharePoint**)。你可以使用向上箭头或向下箭头按建来滚动列表中的项目。
  - 如果选择了 **Local**, 则 **USB** 和 **公共文件夹** 将显示在右侧的方框中。如果选择了 **USB**, 请确定 **USB** 随身碟已插入到本产品上的 **USB** 端口。





如果选择了 **Public Folder**, 则扫描影像将储存于本产品的内存中。然后透过本产品的嵌入式网页来提取该扫描影像。(请参阅后续更详细的章节-透过嵌入式网页来自订本产品的设定)。
4. 在 **Basic** 画面上, 输入所需的文件名称, 并检查文件正反面, 输出色彩, 或档案格式是否符合你的需求。如果没有, 请更改设定以满足你的需求。
5. 按一下 **Advanced Settings(进阶设定)** 页签以显示 **Advanced Settings** 画面。如果默认值并不令人满意的话, 请更改密度、对比、分辨率、和质量等级。(有关设定的详细信息, 请参见上一节所介绍的设定说明 - 第 32 页的扫描并传送文件至电子邮件地址) 对比

6. 按一下 **Layout Adjustment**(版面调整)页签以显示 **Layout Adjustment** 画面。请更改原稿尺寸，并预览默认值是否令人满意。（有关设定的详细信息，请参见上一节所介绍的设定说明 - 第 33 页的扫描并传送文件至电子邮件地址）

7. 按一下[开始]按键 () 以开始扫描你的文件。
8. 本产品开始执行扫描功能，且预览的影像即会显示在屏幕上。



9. 在预览画面上，

- **Start(开始)**: 如果扫描影像是正确的，请按一下触控屏幕上的[开始]按键 () 来传送扫描的影像。
- **Remove(删除)**: 如果扫描影像质量不理想或方向不正确，按一下[Remove]按键 () 来删除这一页。
- **Insert(插入)**: 你还可以按一下[Insert]按键 () 来插入更多的页面。
- **Cancel(取消)**: 如果扫描影像并不正确，请按一下[Cancel]按键 () 来中止此作业。

10. 扫描好的影像将会迅速传送到你的目的地。

## 如何将影像传送到 SharePoint

SharePoint（服务器）是由企业的信息人员所管理的一个以网页为基础的平台。您可以利用这个网页来储存文件、管理、及分享信息。

### 如何增加 SharePoint 为一个归档目的地，

1. 开启你的浏览器，并在网址字段中输入本产品的 IP 地址。一个内建的网页会出现。
2. 用预设的账号与密码 – admin 来登入网页，以显示更多设定。
3. 點選 [归档文件夹] (Filing Profile) 以及 [新增] (New) 来新增一个归档目的地。

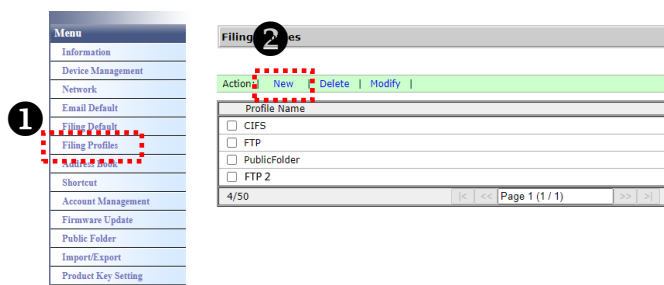

4. 输入你的归档名称 (Profile Name)。例如，SharePoint。

5. 在 [Target URL] 字段内选择 [SharePoint]，然后在旁边字段输入信息人员所提供的 SharePoint 服务器的 IP 地址、网域、或文件夹名称，如下图所示：

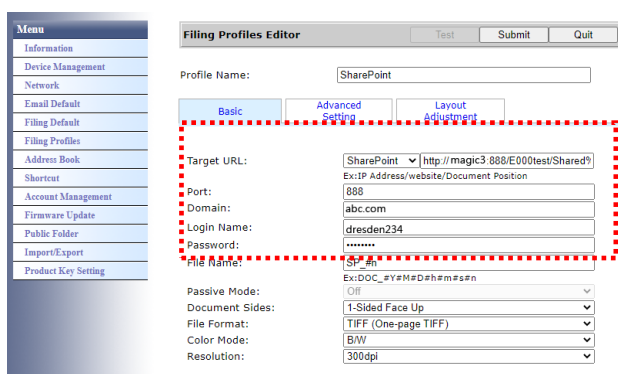

你也可以与信息人员确认端口号、网域名称、以及你有一个授权的账号名称及密码。

6. 在[账号]及[密码]字段内，输入你的账号名称及密码。
7. 點選[送出]。
8. 如果设定成功，一个[SharePoint] 选项会显示在归档的清单中，如下图所示。

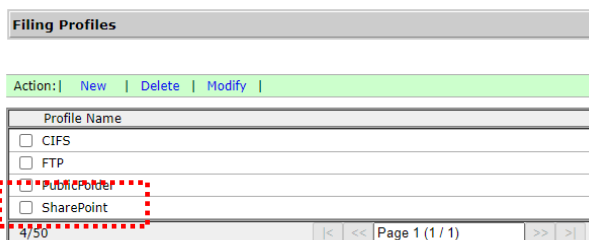

## 如何扫描并将影像传送到 SharePoint 服务器,

1. 在机台触控式屏幕中, 轻触 [Filing]、并在 [Scan to]选项中选择[Network], 最再选择 [SharePoint]。

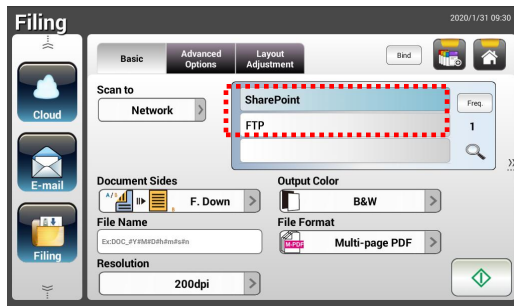

2. 把文件放入扫描仪中, 再按[开始]  键。
3. 几秒钟后, 扫描的影像就会传送到贵公司的 SharePoint 服务器。

# 传送文件至云端

## 基本操作

### 重要事项:

在传送你扫描的影像至像 Google Drive, OneDrive, SharePointOnline, DropBox, 和 Evernote 这类的云端服务器之前, 请确定你有存取该云端服务器的权限。例如, 你需要先建立一对登录名称和密码。

### 使用默认值

1. 将你的文件打印面朝下并将顶端先插入自动输稿器内。

2. 按一下屏幕主画面上的云端按键 。下列云端主画面会显示在屏幕右侧。

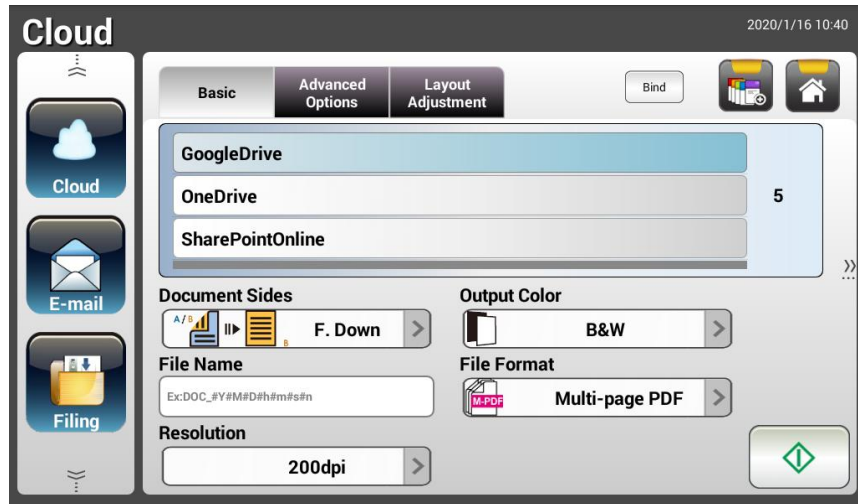

3. 选择你想要储存扫描影像的云端服务器。选项: **GoogleDrive, OneDrive, SharePointOnline, Dropbox, Evernote.**
4. 检查文件正反面, 输出色彩, 或档案格式是否符合你的需求。如果没有, 请更改设定以满足你的需求。





针对 SharePointOnline, 你可以输入你需要储存扫描影像的网站名称。如果没有, 扫描的影像会被储存到预设的网站。

5. 按一下[开始]按键 (  )。本产品开始执行扫描功能, 且预览的影像即会显示在屏幕上。





6. 在预览画面上,

- **Start(开始):** 如果扫描影像是正确的, 请按一下触控屏幕上的[开始]按钮 (  ) 来传送扫描的影像。
- **Remove(删除):** 如果扫描影像质量不理想或方向不正确, 按一下[Remove]按钮 (  ) 来删除这一页。
- **Insert(插入):** 你还可以按一下[Insert]按钮 (  ) 来插入更多的页面。
- **Cancel(取消):** 如果扫描影像并不正确, 请按一下[Cancel]按钮 (  ) 来中止此作业。

7. 本产品开始上传扫描影像至你指定的云端服务器。

你指定的云端服务器网站将会要求你完成登录和授权程序。如果登录成功的话, 屏幕将会显示你的账户, 且扫描影像将会储存至该云端服务器上。

## 进阶操作

---

### 使用特殊设定

1. 将你的文件打印面朝下并将顶端先插入自动输稿器内。



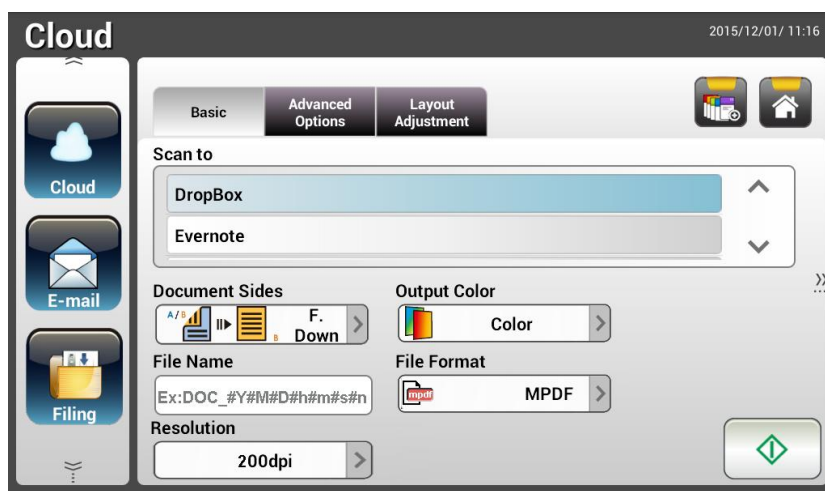

2. 按一下屏幕主画面上的云端按键 。下列云端主画面会显示在屏幕右侧。



3. 选择你想要储存扫描影像的[Scan to]云端服务器。选项: **GoogleDrive, OneDrive, SharePointOnline, Dropbox, Evernote.**
4. 在 **Basic** 画面上, 检查文件正反面, 输出色彩, 或档案格式是否符合你的需求。如果没有, 请更改设定以满足你的需求。
5. 按一下 **Advanced Settings**(进阶设定)页签以显示 **Advanced Settings** 画面。如果默认值并不令人满意的话, 请更改密度、收缩、分辨率、和质量等级。(有关设定的详细信息, 请参见上一节所介绍的设定说明 - 第 32 页的扫描并传送文件至电子邮件地址)
6. 按一下 **Layout Adjustment**(版面调整)页签以显示 **Layout Adjustment** 画面。请更改原稿尺寸, 并预览默认值是否令人满意。(有关设定的详细信息, 请参见上一节所介绍的设定说明 - 第 33 页的扫描并传送文件至电子邮件地址)
7. 按一下[开始]按键 (  )。本产品开始执行扫描功能, 且预览的影像即会显示在屏幕上。



8. 在预览画面上,

- **Start(开始):** 如果扫描影像是正确的, 请按一下触控屏幕上的[开始]按钮 (  ) 来传送扫描的影像。
- **Remove(删除):** 如果扫描影像质量不理想或方向不正确, 按一下[Remove]按钮 (  ) 来删除这一页。
- **Insert(插入):** 你还可以按一下[Insert]按钮 (  ) 来插入更多的页面。
- **Cancel(取消):** 如果扫描影像并不正确, 请按一下[Cancel]按钮 (  ) 来中止此作业。

9. 本产品开始上传扫描影像至你指定的云端服务器。

你指定的云端服务器网站将会要求你完成登录和授权程序。如果登录成功的话, 屏幕将会显示你的账户, 且扫描影像将会储存至该云端服务器上。

## 如何将影像传送到 SharePointOnline

**SharePoint Online** 是 Microsoft Office 365 内的一个平台，是由 Microsoft 提供的云端服务。

### 如何设定 SharePointOnline,

1. 开启你的浏览器，并在网址字段中输入本产品的 IP 地址。一个内建的网页会出现。
2. 用预设的账号与密码 – admin 来登入网页，以显示更多的设定。
3. 依序点选[Shortcut]>[New]>[Cloud] 来新增一个 SharePointOnline 快捷键。

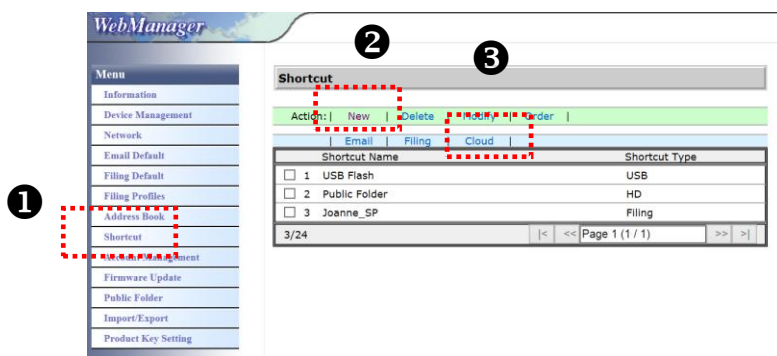

4. 输入你的快捷键名称，例如，ShortPointOnline。
5. 在 [Target URL] 字段内选择 [SharePointOnline]。
6. 输入储存影像的目录名称，例如，bess。（你也可以使用斜线符号"/"来增加一个子目录，例如，bess/invoice。
7. 输入你的网址（群组）名称，例如，789。你也可以使用预设的网址把影像储存在[小组网站]内。

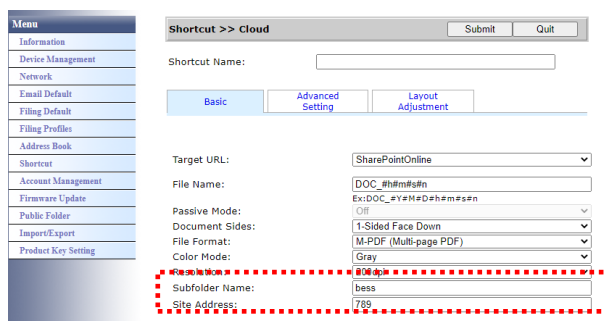

8. 点选[送出]。
9. 如果设定成功，一个[SharePointOnline] 选项会显示在快捷键的清单中，如下图所示。

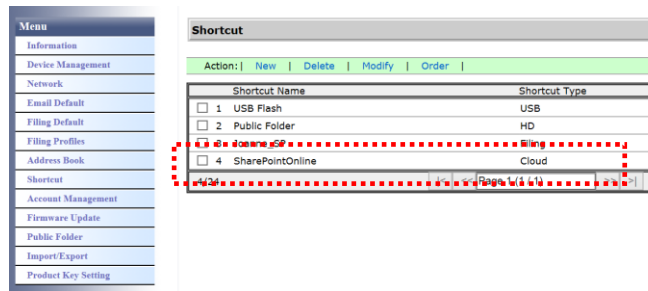

### 如何扫描并将影像传送到 SharePointOnline:

1. 把文件放入扫描仪中。
2. 在机台触控式屏幕中, 按[SharePoint] 快捷键下的 [开始]  键。

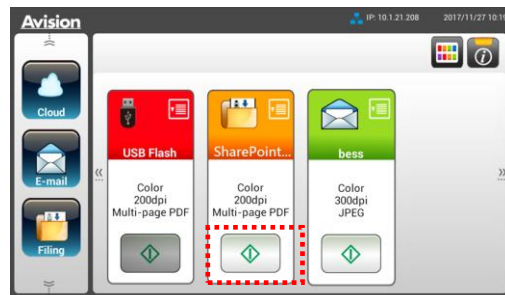

3. 在以下 [Sign in] 对话框中, 分别输入你的账号名称及密码, 再按 [Next](下一步). 在 [Stay sign in] 对话框中, 按 [是], 节省再次登入的时间。

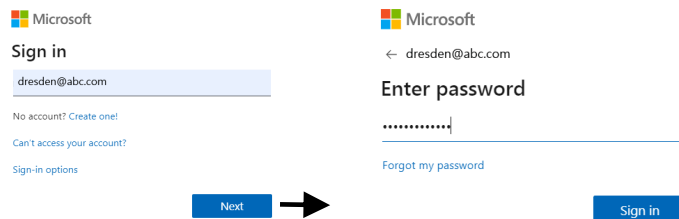

4. 几秒钟后, 扫描的影像就会传送到 SharePointOnline 的云端中。
5. 开启你的浏览器, 并在网址字段中输入 SharePointOnline 的地址。Office 365 的网站会显示, 点选[SharePointOnline]图示后, 如下图的页面会显示。(群组: 789, 文件: bess)

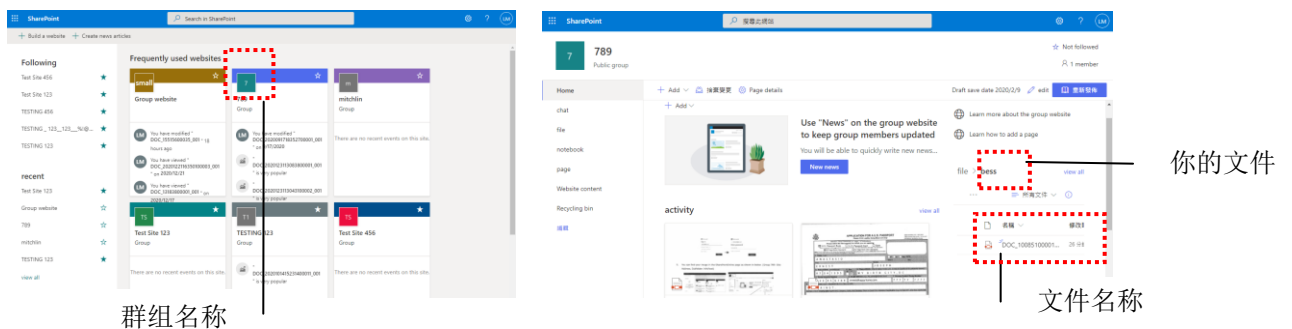

## 建立快捷键

本产品可以让你在主画面上将常用的扫描设定和目的地指定为一个快捷键，只需要一个步骤就可简化工作流程并完成你的扫描任务。

另外，如果将云端服务器设置为主画面的快捷按钮，登录云端服务器的账号和密码会被记住，省却了每次进入云端服务器时需要再次登录的麻烦。

建立快捷键的步骤如下：

1. 从左侧面板上选择你经常操作的模式。例如：选择 E-mail 模式。E-mail 画面会显示在右侧面板上。

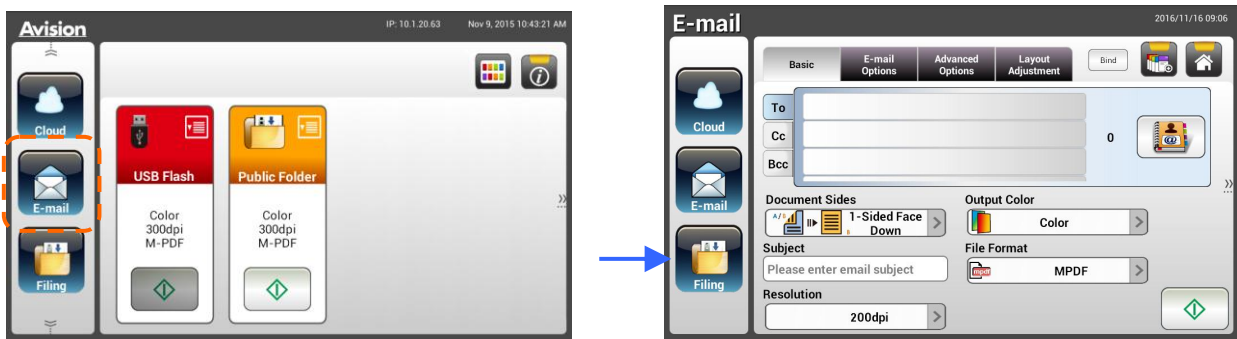

2. 请分别在[To]/[CC]/[BCC]等字段上，选择你经常使用的电子邮件地址。

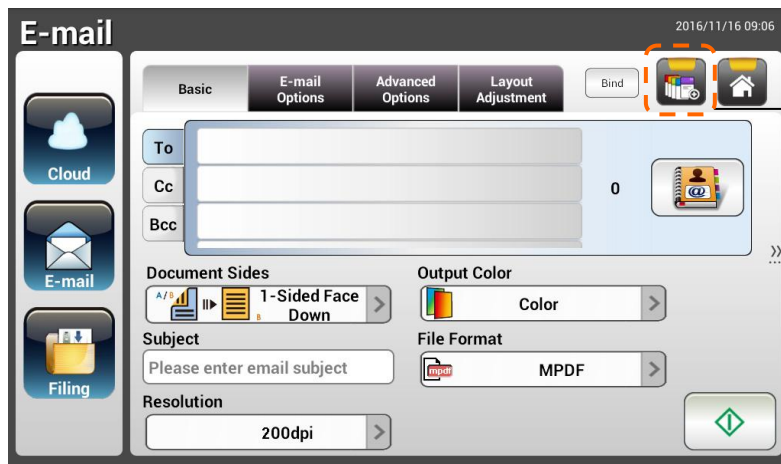

3. 在[E-mail options]画面上，输入你的[From]地址。
4. 请检查是否有任何其它的扫描设定需要更改以符合你经常使用的 e-mail 工作。

5. 如果这些扫描设定都满意的话，按一下[New ShortCut]  以新增一个快捷键。

6. 屏幕上会显示一个[Enter a Shortcut Name]的对话框。

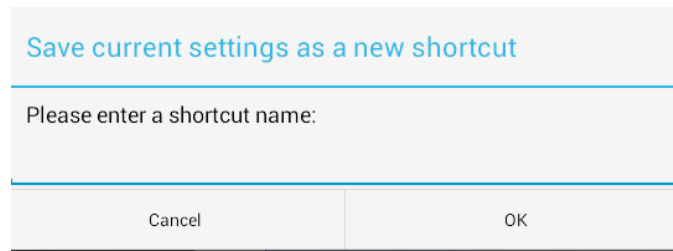

7. 输入你的快捷键名称，然后按一下[OK]。例如：bess。LCD 触控屏幕上会显示这个新增的快捷键。

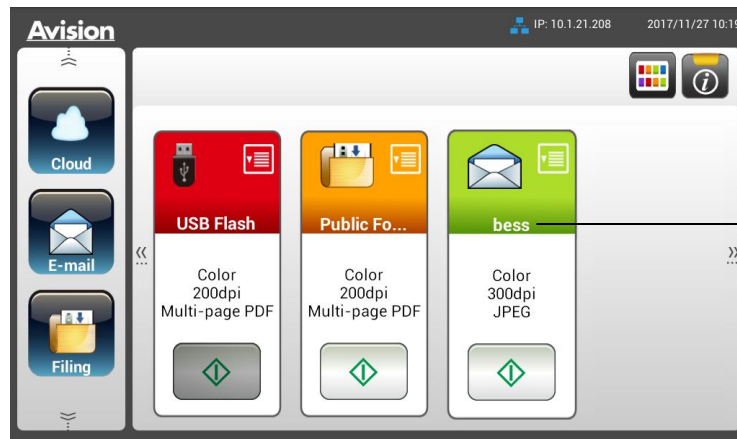

新增快捷键  
名称

**注意事项:**

依照以上类似的步骤，请在液晶触控式屏幕上把常用的云端或归档目的地建立成你的快捷键。

## 使用快捷键

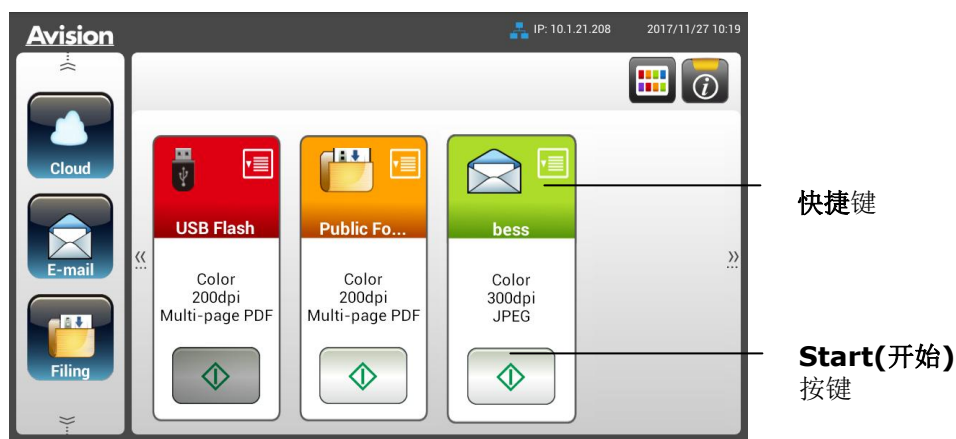

使用快捷键的步骤如下：

1. 从你在触控屏幕所选择的快捷键上，按一下 [开始]按钮。



2. 本产品开始执行扫描功能，且预览的影像即会显示在屏幕上。
3. 在预览画面上，



- **Start(开始)**: 如果扫描影像是正确的，请按一下触控屏幕上的[开始]按钮 (  ) 来传送扫描的影像。
- **Insert(插入)**: 你还可以按一下[Insert]按钮 (  ) 来插入更多的页面。
- **Cancel(取消)**: 如果扫描影像并不正确，请按一下[Cancel]按钮 (  ) 来中止此作业。

4. 扫描影像将会传送至你指定的云端服务器。



## 扫描和分送你的影像

Scancast(扫描和分送)功能，可以让你先扫描文件，然后分别传送文件影像至多个目的地。

### 基本操作

#### 使用默认值

1. 将你的文件打印面朝下并将顶端先插入自动输稿器内。



2. 按一下屏幕主画面上的**扫描和分送**按钮。下列**扫描和分送**主画面会显示在屏幕右侧。

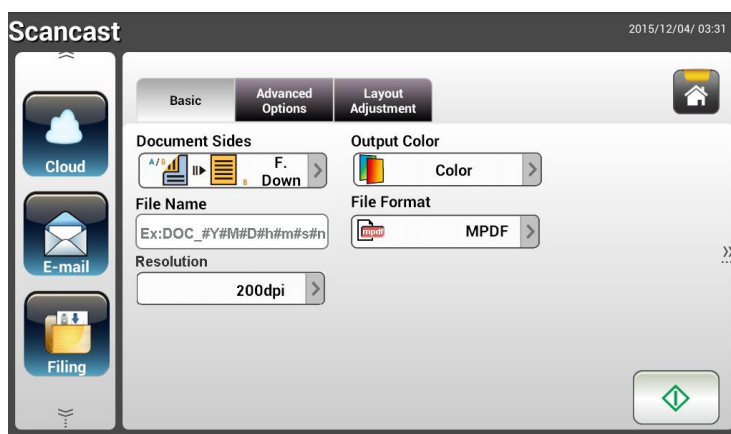

3. 如有必要，在[**File Name**]字段中输入扫描文件名称的前缀。
4. 检查文件正反面，输出色彩，或档案格式是否符合你的需求。如果没有，请更改设定以满足你的需求。



5. 按一下[**开始**]按钮（）以开始扫描你的文件。
6. 本产品开始执行扫描功能，且预览的影像即会显示在屏幕上。



7. 在预览画面上，

- **Start(开始)**: 如果扫描影像是正确的，请按一下触控屏幕上的[**开始**]按钮（）

来传送扫描的影像。

- **Remove(删除)**: 如果扫描影像质量不理想或方向不正确, 按一下 [**Remove**] 按键



( ) 来删除这一页。

- **Insert(插入)**: 你还可以按一下 [**Insert**] 按键(  ) 来插入更多的页面。

- **Cancel(取消)**: 如果扫描影像并不正确, 请按一下 [**Cancel**] 按键(  ) 来中止此作业。

8. 如果已经选择了 [**开始**] (  ) 按键, 屏幕上将会显示多个目的地的 [**Scancast**] 窗口。



9. 为你的扫描影像选择一个 [**Cast To**] 目的地。选项: Cloud, E-mail, Filing

- **Cloud**: 从 Dropbox, Evernote, 和 Google Drive 中选择你所需的云端服务器。
- **E-mail**: 输入 [To/From] 电子邮件地址。
- **Filing**: 从本机或网络中选择你的网络文件夹。如果选择了 **Network**, 可用的网络服务器将显示在右边的方框中。你可以使用 **向上箭头** 或 **向下箭头** 按键来滚动列表中的项目。

如果选择了 **Local**, 则 **USB** 和 **公共文件夹** 将显示在右侧的方框中。如果选择了 **USB**, 请确定 USB 随身碟已插入到本产品上的 USB 端口。

如果选择了 **Public Folder**, 则扫描影像将储存于本产品的内存中。扫描过程中请输入 PIN 号码 (即文件夹名称), 然后透过本产品的内建的网页来存取该扫描影像。(请参阅后续更详细的章节-透过嵌入式网页来自订本产品的设定)。

10. 在第一个目的地已被指定之后, 按 [**开始**] (  ) 按键以将扫描影像传送至目的地。

11. 在成功地将扫描影像传送至你的第一个目的地之后, 多个目的地的 [**Scancast**] 窗口会再次显现。



12. 重复步骤 9 来选取你的第 2 个目的地，然后按[开始] () 按键来传送扫描影像至该目的地。
13. 重复步骤 12 ~ 13 来传送扫描影像至另一个目的地。
14. 如果你已经完成将你的扫描影像分送至所有想要的目的地，请按一下[Back]按键以离开本画面。

## 进阶操作

### 使用特殊设定

1. 将你的文件打印面朝下并将顶端先插入自动输稿器内。



2. 按一下屏幕主画面上的扫描分送按钮。下列扫描分送主画面会显示在屏幕右侧。

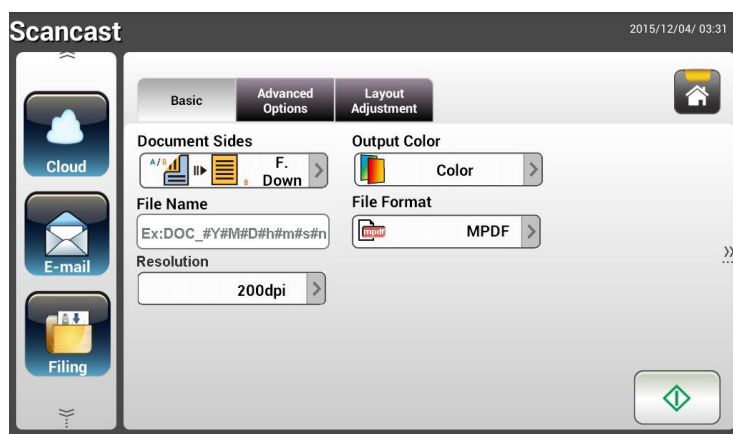

3. 在 **Basic** 画面上，输入所需的文件名称，并检查文件正反面，输出色彩，或档案格式是否符合你的需求。如果没有，请更改设定以满足你的需求。
4. 按一下 **Advanced Settings**(进阶设定)页签以显示 **Advanced Settings** 画面。如果默认值并不令人满意的话，请更改密度、对比、分辨率、和质量等级。（有关设定的详细信息，请参见上一节所介绍的设定说明 - 第 32 页的扫描并传送文件至电子邮件地址）
5. 按一下 **Layout Adjustment**(版面调整)页签以显示 **Layout Adjustment** 画面。请更改原稿尺寸，并预览默认值是否令人满意。（有关设定的详细信息，请参见上一节所介绍的设定说明 - 第 33 页的扫描并传送文件至电子邮件地址）
6. 按一下[开始]按钮（）以开始扫描你的文件。
7. 本产品开始执行扫描功能，且预览的影像即会显示在屏幕上。





8. 在预览画面上，

● **Start(开始)**: 如果扫描影像是正确的，请按一下触控屏幕上的**[开始]**按钮 () 来传送扫描的影像。

● **Remove(删除)**: 如果扫描影像质量不理想或方向不正确， 按一下**[Remove]**按钮 () 来删除这一页。

● **Insert(插入)**: 你还可以按一下**[Insert]**按钮() 来插入更多的页面。

● **Cancel(取消)**: 如果扫描影像并不正确， 请按一下**[Cancel]**按钮() 来中止此作业。

9. 如果已经选择了**[开始]** ()按钮， 屏幕上将会显示多个目的地的**[Scancast]**窗口。



10. 为你的扫描影像选择一个**[Cast To]**目的地。选项: Cloud, E-mail, Filing

- **Cloud**: 从 Dropbox, Evernote, 和 Google Drive 中选择你所需的云端服务器。
- **E-mail**: 输入**[To/From]**电子邮件地址。
- **Filing**: 从本机或网络中选择你的网络文件夹。如果选择了 **Network**, 可用的网络服务器将显示在右边的方框中。你可以使用**向上箭头**或**向下箭头**按钮来滚动列表中的项目。

如果选择了 **Local**, 则 **USB** 和**公共文件夹**将显示在右侧的方框中。如果选择了 **USB**, 请确定 USB 随身碟已插入到本产品上的 USB 端口。

如果选择了 **Public Folder**, 则扫描影像将储存于本产品的内存中。扫描过程中请输入 PIN 号码 (即文件夹名称), 然后透过本产品的内建的网页来存取该扫描影像。(请参阅后续更详细的章节-透过嵌入式网页来自订本产品的设定)。

11. 在第一个目的地已被指定之后, 按**[开始]** () 按钮以将扫描影像传送至目的地。

12. 在成功地将扫描影像传送至你的第一个目的地之后, 多个目的地的**[Scancast]**窗口会再次显现。

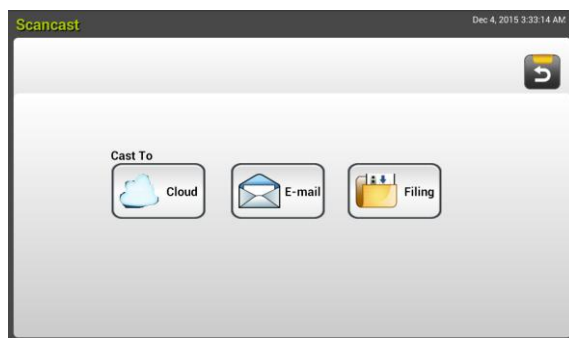

13. 重复步骤 9 来选取你的第 2 个目的地，然后按[开始] () 按键来传送扫描影像至该目的地。
14. 重复步骤 12 ~ 13 来传送扫描影像至另一个目的地。
15. 如果你已经完成将你的扫描影像分送至所有想要的目的地，请按一下[Back]按键以离开本画面。

## 4 设定和管理传送目的地

本章节为管理者提供了传送目的地(包括电子邮件地址或网络档案夹)的设定和管理程序，以便在网络中发送扫描文件。

### 设定电子邮件通讯录

本节提供了管理者如何设定电子邮件通讯录的程序。通讯录可以透过 LCD 触控屏幕或本产品的嵌入式网页来设定和管理。本节以 LCD 触控屏幕为例子，加以说明。

#### 新增电子邮件地址

请依照下列步骤来新增电子邮件地址。

1. 在LCD触控面板的主画面上，依序选择[Settings] (設定)>[Address Book] (通訊錄)。屏幕将显示电子邮件通讯录的画面，如下所示：

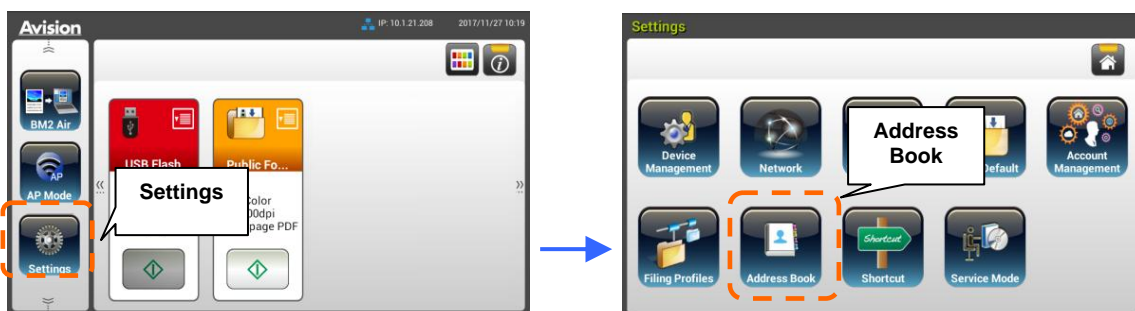

2. 按一下[New]以显示[New E-Mail Address]页面。

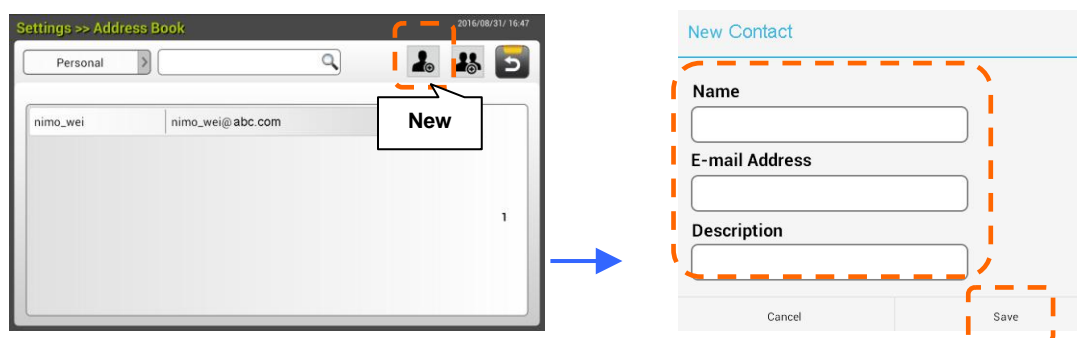

3. 输入你的电子邮件地址和说明。
4. 按一下[Save]以储存你的地址，并离开电子邮件通讯录的画面。

#### 注意事项:

电子邮件通讯录可容纳 200 个电子邮件地址。

## 编辑现存的电子邮件地址

修改现存的电子邮件地址步骤如下：

1. 请重复上一章节(新增电子邮件地址)中的步骤1。此时屏幕上将会显示[**E-mail Address Book**]的页面。
2. 选择你想要从列表中修改的电子邮件地址，然后按一下[**Edit**]以开启[**Edit E-Mail Addresses**]页面。
3. 修改你的电子邮件地址信息。
4. 按一下[**Save**]以储存设定值并退出电子邮件画面，或者按一下[**Cancel**] 来离开此尚未储存任何设定值的页面。

## 删除现存的电子邮件地址

删除现存的电子邮件地址步骤如下：

1. 请重复上一章节(新增电子邮件地址)中的步骤1。此时屏幕上将会显示[**E-mail Address Book**]的页面。
2. 按一下你想要从列表中删除的电子邮件地址，然后按一下[**Delete**]以删除所选择的电子邮件地址。屏幕上会跳出一个确认对话框，以确认是否真的要执行这个删除动作。按一下[**OK**]来确认此删除动作或[**Cancel**] 来退出本画面。



## 新增电子邮件群组

建立电子邮件地址群组可以让你同步发送多组电子邮件地址，迅速加快了工作流程。一个群组最多可容纳 50 组电子邮件地址，一本通讯录可以建立总共 50 个群组。

新增电子邮件群组步骤如下：

1. 请重复上一章节(新增电子邮件地址)中的步骤1。此时屏幕上将会显示[E-mail Address Book]的页面。
2. 按一下[Group]，然后点选[New]以开启[Add a New Group]页面。
3. 输入你要的群组名称和说明。
4. 从电子邮件列表中，选取电子邮件地址，然后按→以将一组成员加入到群组内。

Settings >> Address Book >> Group 2016/11/16/ 09:07

Cancel Save

Name Description

Edit Members

Contacts List Group Members

AV01419	tina_yang@abc.com	12	0
AV01420	irene_tseng@abc.co		
AV01426	jerry_chang@abc.co		
AV01445	steven_hsiung@abc		

5. 按一下[Save]以储存设定值并退出电子邮件画面，或者按一下[Cancel] 来离开此尚未储存任何设定值的页面。

## 编辑现存的电子邮件群组

修改电子邮件群组步骤如下：

1. 请重复上一章节(新增电子邮件地址)中的步骤1。此时屏幕上将会显示[E-mail Address Book]的页面。
2. 按一下[Group]，接着按一下你想要从列表中修改的群组，最后按一下[Edit] 来开启[Edit E-Mail Group]页面。
3. 修改你的群组信息。按一下你想要加入的群组成员，然后点选→以加入新成员，或者按一下←以从群组中删除已经存在的成员。
4. 按一下[Save]以储存设定值并退出电子邮件画面，或者按一下[Cancel] 来离开此尚未储存任何设定值的页面。

## 删除现存的电子邮件群组

删除电子邮件群组步骤如下：

1. 请重复上一章节(新增电子邮件地址)中的步骤1。此时屏幕上将会显示[E-mail Address Book]的页面。
2. 按一下[Group]，接着按一下你想要从列表中删除的群组，最后按一下[Delete] 来删除所选择的群组。
3. 屏幕上会跳出一个确认对话框，并确认是否真的要执行这个删除动作。点选[OK] 来确认此删除动作或[Cancel] 来离开本画面。

# 设定归档文件夹

本章节提供了设定归档文件夹的程序，以将扫描文件传送至指定的网络文件夹。归档文件夹可以透过 LCD 触控屏幕或本产品的嵌入式网页来设定和管理。

## 新增归档文件夹

请依照下列步骤来建立归档文件夹：

1. 在LCD触控面板的主画面上，依序选择[Settings] (设定)>[Filing Profiles] (归档文件夹)。屏幕将显示归档文件夹的画面，如下所示：



2. 按一下[New]来开启[New Filing Profiles]页面。
3. 输入你要的归档信息。关于输入归档信息的方法，请参阅前面章节中的说明(建立你的网络文件夹，第 18 页)。
4. 按一下[Save]以储存设定值，或者按一下[Cancel]来离开此尚未储存任何设定值的页面。

## 编辑归档文件夹

请依照下列步骤来修改归档文件夹：

1. 请重复上一章节(新增归档文件夹)中的步骤1。此时屏幕上将会显示[**Filing Profiles**]的页面。
2. 按一下你想要从列表中修改的归档文件夹，然后按一下[**Edit**]来开启[**Edit Filing Profiles**]页面。
3. 修改你的归档信息。
5. 按一下[**Save**]以储存设定值并退出归档文件夹画面，或者按一下[**Cancel**]来离开此尚未储存任何设定值的页面。

## 删除归档文件夹

请依照下列步骤来删除归档文件夹：

1. 请重复上一章节(新增归档文件夹)中的步骤1。此时屏幕上将会显示[**Filing Profiles**]的页面。
2. 按一下你想要从列表中删除的文件夹，然后按一下[**Delete**]来删除所选择的文件夹。屏幕上会跳出一个确认对话框，以确认是否真的要执行这个删除动作。点选[**OK**]来确认此删除动作或[**Cancel**]来离开本画面。

## 5 行动扫描

---

本扫描仪因内建 Wi-Fi 模块，所以可以开启 Wi-Fi 而成为一个无线装置。当使用行动装置来执行扫描的功能时，扫描的影像可以直接从该行动装置上接收。

### 操作前准备事项

要将扫描仪连接至无线局域网，准备事项如下：

- **无线局域网环境**

在将扫描仪连接至无线局域网之前，你可能需要 SSID（无线网络名称）和 安全金钥（密码）这类的无线存取点信息。关于详细说明，请联络你的网络管理员或参考无线存取点的手册。



---

### 注意事项!

在扫描仪位置方圆 100 mm 内、或者在你的无线存取点装置附近，切勿放置任何会阻挡无线电波的障碍物(如：墙壁或金属板)或会干扰无线电波的装置(如：无线电话机)。

---

- **MB应用程序**

请从应用程序商店(如：Google Play)，下载 **MB 应用程序**至你的行动装置上。

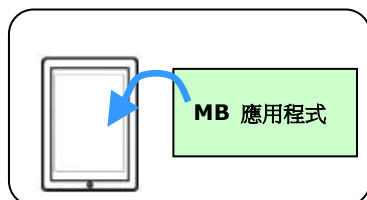

## 连接至无线网络

### 透过AP(存取点)模式连接至Wi-Fi网络

在[AP(存取点)]模式下，不需要透过额外的无线网络存取点装置，你的行动装置与扫描仪可以用无线的方式连接起来，因为此时扫描仪本身就是一个无线网络存取点装置。

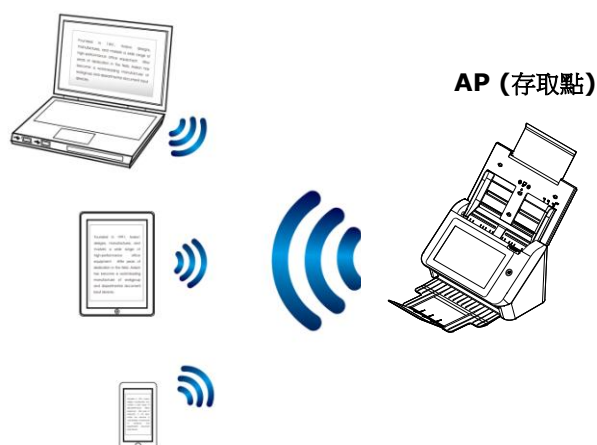

1. 若你已经连接以太网络缆线至本扫描仪，请先拔掉此网络缆线。
2. 打开扫描仪背面的Wi-Fi开关，Wi-Fi LED指示灯会先闪烁一下，然后就会持续亮着。
3. 在 LCD 触控面板的主画面上，选择[AP Mode]。屏幕将会显示 SSID 和 IP 地址，如下所示：



4. 在你的行动装置上，请确定Avison-xxxxxx (xxxxxx 表示 Mac 地址的最后六位数) 已选为你的网络名称 (SSID)。

## 透过客户端模式连接至Wi-Fi网络

在[客户端]模式下，你的行动装置与扫描仪可以透过外部的无线网络存取点，用无线的方式连接起来。[客户端]模式也是本产品的预设无线网络模式。

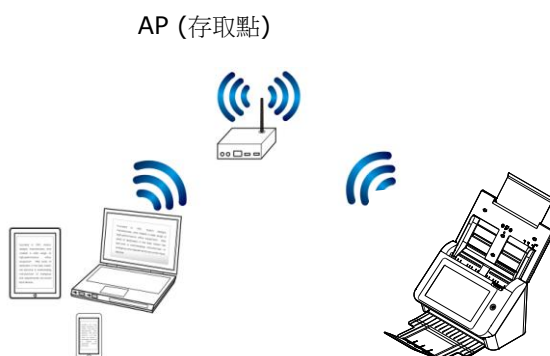

连接扫描仪至指定的存取点：

### 重要提示：

请注意有线模式和无线模式不可同步使用。若要与无线网络中的扫描仪连接，请从你的扫描仪上，拔掉以太网络线。

1. 若你已经连接以太网络缆线至本扫描仪，请先拔掉此网络缆线。
2. 请确定 Wi-Fi LED 指示灯会闪烁。若不会闪烁，请打开扫描仪背面的 Wi-Fi 开关，Wi-Fi LED 指示灯应会持续闪烁着。
3. 在 LCD 触控面板的主画面上，依序选择 **[Settings]**(設定)>**[Network]**(網路)，確認 **[Wireless Client]**(無線用戶端) 已被開啟。

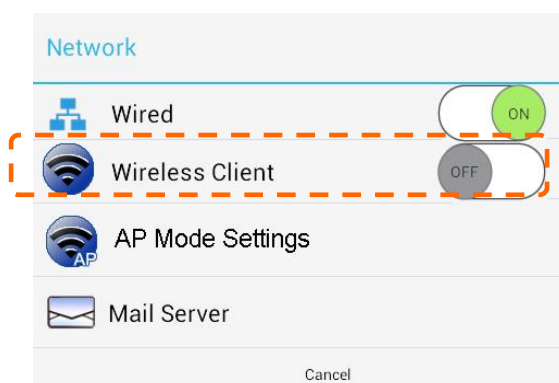

4. 一会儿，屏幕会显示可以连接的无线网络，如下图所示：



5. 点选一个存取点，然后按一下 [Connect] 来将扫描仪连接至这个指定的存取点(例如，SMCWBR14S-NL)。几秒钟后，如果连接成功，上图会显示本扫描仪的 IP 和 Mac 地址。

**注意事项：**

如果你的存取点是设定为不广播 SSID, 你必须从本产品的网页上, 以手动方式新增 SSID 名称。

1. 在无线页面上，按一下[More Settings]> 按键，然后选择[Add network]。屏幕上将显示[Add network]页面。

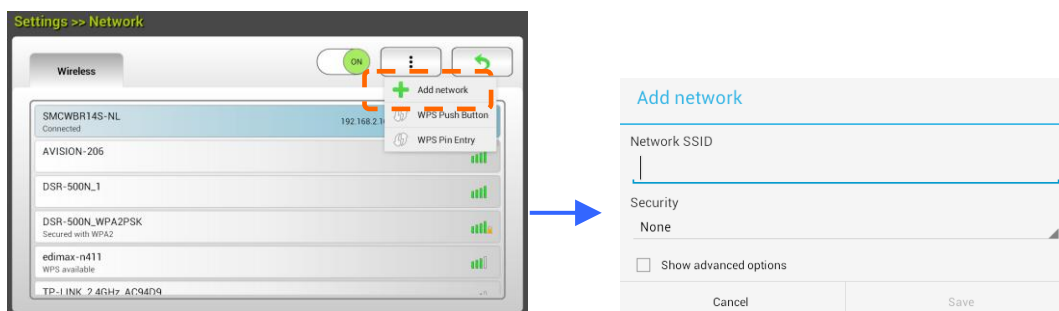

2. 输入SSID名称，然后选择安全模式、加密类型、和网络金钥，最后点选[Save]以手动方式搜寻无线网络。

本扫描仪支持下列验证方式：

安全模式	加密方法	关键索引
WPAPSK	TKIP, AES, TKIPAES	X
WPA2PSK	TKIP, AES, TKIPAES	X



## 使用WPS按键连接至无线存取点

按一下扫描仪背面的 WPS 按键，就可以将扫描仪连接至一个 WPS 兼容的无线存取点。

### 开始之前!

为了能够连接到你的 WPS 无线存取点，请参阅你的存取点装置的手册。

执行下列步骤以进行连接：

1. 请确定你的无线存取点装置/路由器具有WPS或AOSSTM的符号，如下图所示。



2. 请打开扫描仪背面的Wi-Fi开关，Wi-Fi LED指示灯即会开始闪烁。
3. 按一下无线存取点装置的WPS按键(关于如何使用WPS按键的说明,可以参考你的存取点装置/路由器的手册。)

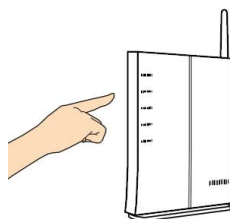

4. 在无线页面上，按一下[更多設定]键，然后选择[WPS Push Button]。



5. 如果连接成功，扫描仪上的Wi-Fi LED 指示灯会持续亮着。所连接上的AP名称也会显示于页面上，如下所示：



## 从行动装置上扫描文件

请确定 **MB 应用程序** (扫描应用程序)已经安装在行动装置上。此 **MB 应用程序**可以从应用程序商店(如: Google Play)免费购得。

1. 从你无线计算机、智能型手机、或平板电脑上的[**Settings**]选项上, 开启[**Wi-Fi**], 并点选与本扫描仪相同的网络名称 (SSID)。例如, SMCWBR14S-NL。

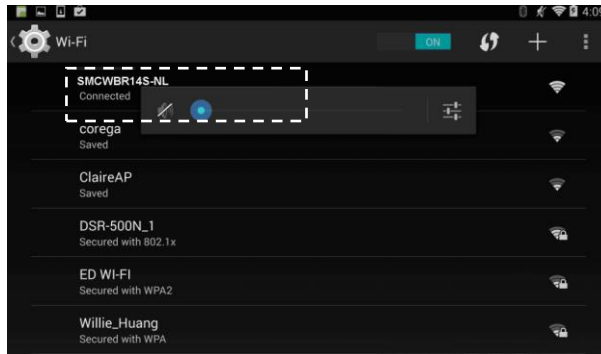

2. 轻按屏幕上的 **MB 应用程序** ()以启动扫描应用程序。扫描应用程序的主窗口将会显示于屏幕上, 此应用程序会在同一区段的无线局域网中, 自动搜寻扫描仪。如果搜寻成功的话, 屏幕的底部将会显示[**Start scan**], 如下图所示:

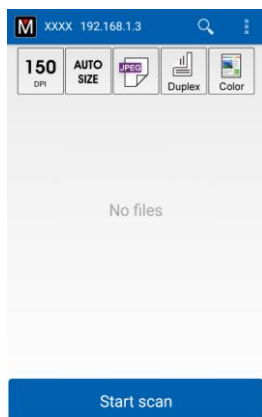



### 注意事项:

如果扫描仪未搜寻到, 请检查下列事项:

1. 扫描仪尚未就绪。轻按[**More Settings**], 接着选择[**Search scanner**]来重新搜寻扫描仪。
2. 检查行动装置和扫描仪是否在同一区段的无线局域网中。

3. 检查默认值是否有满足你的要求。如果没有, 请更改扫描设定值, 以符合你指定的扫描工作。

项目	说明
	分辨率: 选择所需的分辨率。 分辨率愈高, 影像质量愈高, 但所需要的磁盘空间愈大。 <b>选项: *150, 200, 300 dpi</b>
	扫描尺寸: 选择纸张尺寸, 或者也可以选择 <b>Auto</b> 来让扫描仪自动侦测你的文件尺寸。 <b>选项: *Auto size, A4, LTR (Letter), LGL (Legal), 4x6, 5x7</b>

	<p>档案格式：选择影像的档案格式。</p> <p><b>选项：*JPEG, PDF, TIFF</b></p> <p><b>注意事项：</b></p> <ul style="list-style-type: none"> <li>• JPEG档案格式不支持黑白影像。</li> <li>• TIFF档案格式仅支持黑白影像。</li> </ul>
	<p>选择扫描文件的正面(单面模式)或正反面(双面模式)。</p> <p><b>选项：*Simplex, Duplex</b></p> <p>注意：双面模式仅可从自动输稿器来进行扫描。</p>
	<p>色彩模式：选择所需的影像模式。</p> <p><b>选项：*Color, B&amp;W, Gray</b></p>
<p>* 默认值</p>	

4. 将纸张放入自动输稿器内，或玻璃面板上。
5. 轻按一下[**Start scan**]按键。(如果有一个以上的扫描仪连接到网络上，请选择你的扫描仪)。扫描仪会立刻开始扫描文件，然后扫描完毕的影像会以缩图形式显示于行动装置的屏幕上。

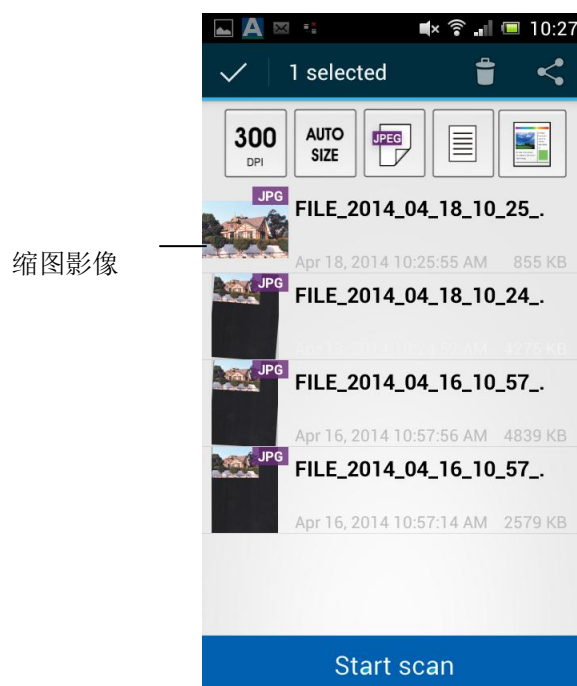

6. 轻按一张缩图影像，整个影像就会放大供你浏览。

## 6 客制化本产品的设定

---

本章节是针对本产品的系统管理者编写的，系统管理者在使用前请务必阅读本章节。请注意：针对管理者而作的设定必需登入后才可以使⽤，⼀般使用者无法修改这些设定。

你可以透过控制面板或内建网页来客制化本产品的设定。下列章节将说明如何透过这两种方法来客制化本产品的设定。



**注意事项：**

如果系统管理者第一次安装本产品，建议管理者保留默认值设定。建议当管理者使用一段时间后，比较熟悉本产品时，再修改这些设定。

## 透过触控屏幕，客制化本产品的设定

按一下**触控屏幕**的[**Settings**] (设定) 按键，请先以预设的使用者名称及密码 [admin]登录，使用者名称及密码可以稍后在网页内修改。下列[**Settings**]画面会显示在屏幕上。

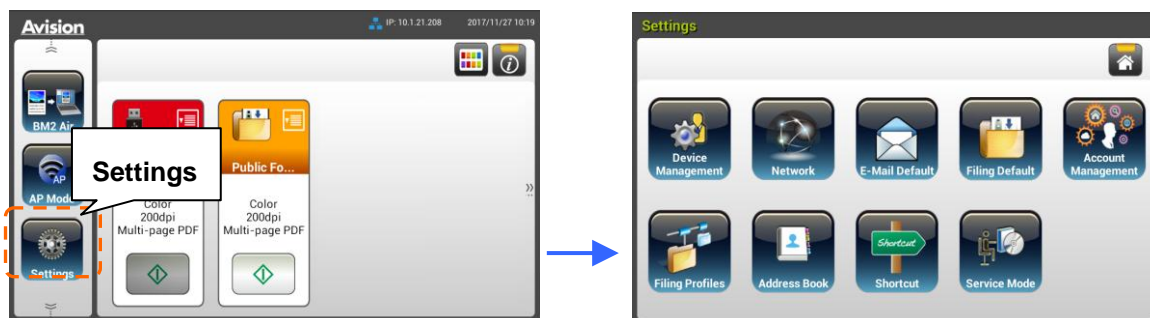

这 8 个设定按键包含有：Device Management (装置管理)、Network (网络)、E-Mail Default (邮件预设)、Filing Default (归档预设)、Filing Profiles (归档使用设定)、Address Book (通讯录)、ShortCut (快捷键)、和 Service Mode (维修模式)。有关各设定的详细信息，请参阅后续的章节 - 本产品的设定项目。

## 透过内建网页，客制化本产品的设定

1. 打开浏览器。
2. 在浏览器的网址字段中输入本产品的 IP 地址，然后按一下 "Enter" 键。屏幕上会显示本产品的内建的网页，如下图所示：



3. 要浏览完整的网页信息，请先以预设的使用者名称及密码 [admin]登录，使用者名称及密码可以稍后在网页内修改。



每一个页签下都有许多选项，可供你设定相关的设定值。有关各页签设定的详细信息，请参阅后续的章节(本产品的设定项目)。

## 本产品的设定项目

---

**Information (基本讯息):** 显示本产品的基本系统信息。

Scanner (扫描仪)	
项目	说明
<b>Model Name (型号)</b>	用来显示本产品的型号。
<b>Host Name (主机名称)</b>	Avision-xxxxxx: 用来在有线和无线环境中的扫描仪网络名称 (SSID)。Xxxxxx 表示扫描仪 MAC 地址中的最后 6 位数字。
<b>Serial Number (序号)</b>	用来显示本产品的序号。
<b>Firmware Version (固件版本)</b>	用来显示本产品的固件版本。
<b>Born Date (出货日)</b>	用来显示本产品的出货日期。
<b>Scan Count (扫描计数)</b>	扫描计数统计, 包括 Reverse Roller Count (反向滚轮)、Pick-up and Separation Roller Count (抓纸及分纸滚轮)、ADF Simplex Count(ADF 单面扫描)、Multi-Feed Count (多张进纸)、以及 Paper Jam Count (卡纸). <b>Reset Roller Count (重设滚轮计数):</b> 更换滚轮后, 需点此按键, 将扫描计数归零。
Network(网络)	
项目	说明
<b>Wired</b>	用来显示本产品在有线网络下的 Mac 与 IP 地址。
<b>Wireless AP</b>	用来显示本产品在无线网络下作为分享点的 Mac 与 IP 地址。
<b>AP Mode</b>	用来显示本产品在无线网络下的网络名称 (SSID)与 IP 地址。

## Device Management (装置管理员)

**General (一般):** 设定本产品的一般信息。

General (一般)	
项目	说明
<b>Host Name (主机名称)</b>	Avision-xxxxxx:用来在有线和无线环境中的扫描仪网络名称 (SSID)。Xxxxxx 表示扫描仪 MAC 地址中的最后 6 位数字。
<b>NTP 服务器</b>	预设本产品的 NTP 服务器。
<b>Date 日期</b>	设定本产品上的日期。
<b>Time 时间</b>	设定本产品上的时间。时间格式为 24 小时制。
<b>Time Zone 时区</b>	设定本产品上的时区。
<b>Power Saving 省电模式</b>	设定本产品从未使用状态至切换成省电模式状态所需的时间。范围: 1 ~ 240 分钟 (*15 分钟)
<b>Keep wired network on during sleeping 省电模式时仍保持有线网络的联机状态</b>	勾选此项使机台处于省电模式时仍保持有线网络的联机状态。
<b>Enable Auto Power Off 开启自动关机</b>	选择是否开启自动关机模式。范围: 1 ~ 480 分钟 (*240 分钟)
<b>Screen Off 关闭屏幕</b>	设定本产品从未使用状态至切换成关闭屏幕状态所需的时间。选项: *Never (从不)、3 分钟、5 分钟、10 分钟
<b>装置的 E-mail 地址</b>	输入本装置的 E-mail 地址。这个 E-mail 地址就是 Filing (归档功能)选项中的[Report to E-mail] 地址 (将归档结果传送给一个 E-mail 地址)。
<b>Reset to User Default (重设为用户默认模式)</b>	设定上次操作后回到用户默认模式的时间。 选项: 开启/关闭, 30 秒, 1 分钟, 3 分钟, 5 分钟。
<b>Auto Add Contact to Address Book (自动加入通讯录)</b>	传送后将收件人自动加入通讯录。 选项: ON/*OFF (开启/关闭)
<b>Brightness (亮度)</b>	轻触 [Brightness] (亮度) 选项, 将调整钮往右移来增加亮度或往左移来减少亮度。
<b>Language (语言)</b>	轻触 [Language] (语言) 选项, 选择你需要的语言。
<b>Multi-Feed Detection Def.多张进纸预设</b>	用来开启或关闭超声波侦测多张进纸的功能。超声波侦测多张进纸的功能可以让你经由侦测纸张的厚度来设定多张重迭的进纸。 选项: On/* Off



<b>Admin Profile</b> 管理者设定	如果需要，可以在此处更改预设登录网页的使用者名称及密码 (* admin)。 E-mail Address: 用来输入管理者的邮件地址。
<b>Function Lock (功能锁住)</b>	
<b>Scan to USB</b> 扫描到 USB 随身碟	用来关闭或开放此功能。 选项: ON/*OFF (开/关)
<b>A+ Manager Settings (管理中心设定)</b>	
<b>A+ Manager Settings</b> 管理中心设定	点选 [ <b>Enable</b> ] (开启)，然后输入服务器的 IP 地址。让系统管理者传送系统记录文件(记录本产品所有事件的档案) 到一个指定的服务器，作为维修人员解决问题的重要信息。
* : 出厂默认值	

**Network:** : 指定本产品的网络设定。

项目	说明
<b>Wired 有线环境</b>	
<b>DHCP</b>	用来指定本产品的 IP 地址是否由 DHCP 服务器分配或使用固定的 IP 地址。 <b>选项: Off, On</b> 如果你的网络上有可用的 DHCP 服务器, 并且该 DHCP 已启动, 那么 IP、子网掩码、通讯闸、和 DNS 服务器等地址会自动分配给本产品使用。
	<b>IP Address</b> 本产品的 IP 地址是由你的网络系统管理员所分配。
	<b>Subnet Mask</b> 本产品的子网掩码地址是由你的网络系统管理员所分配。
	<b>Gateway IP</b> 本产品的通讯闸 IP 地址是由你的网络系统管理员所分配。
	<b>DNS Server</b> 本产品的 DNS 服务器地址是由你的网络系统管理员所分配。
<b>Mail Server (邮件)</b>	
项目	说明
<b>Mail Server (邮件服务器)</b>	输入你的 SMTP 服务器 (邮件服务器) 的 IP 地址。
<b>SMTP Port # (SMTP 埠号)</b>	输入 SMTP 服务器的埠号。 * 25
<b>Device E-Mail Address</b>	输入本装置的电子邮件地址。
<b>Authentication Method (验证方法)</b>	启动电子邮件身份验证方法。 <b>选项: *OFF, ON</b>
<b>Encrypt (加密)</b>	选择你的电子邮件到 SMTP 服务器的加密方法。 <b>选项: *None, STARTTLS, SSL/TLS</b>
<b>Login Name (登录名称)</b>	输入 SMTP 验证的登录名称。
<b>Password (密码)</b>	输入 SMTP 验证的密码。
* : 出厂默认值	

LDAP Setting (LDAP 设定)	
项目	说明
<b>LDAP 认证</b>	输入 LDAP 服务器的 IP 地址及端口号。
<b>Add (新增)</b>	<p>建立一个新的服务器的设定。</p> <p>输入 LDAP 服务器的 IP 地址及端口号，登录该 LDAP 服务器的使用者名称及密码、以及搜寻信息。</p> <p><b>注意事项:</b> 请与你的网络管理员询问关于 LDAP 服务器的信息。</p>
<b>Delete (删除)</b>	删除目前的 LDAP 服务器的设定。
<b>Modify (修改)</b>	修改 LDAP 服务器的设定。
* : 出厂默认值	

**E-Mail Default(电子邮件默认值):** 用来指定本产品预设的 E-Mail 扫描设定。

总共有 5 大类预设的扫描设定页签(Basic, E-Mail Option, Advanced Settings, 及 Layout Adjustment)。关于每一个页签的细项说明，请参阅本文前面的章节第 30 页(扫描并传送文件至电子邮件地址)的设定说明。

**Filing Default(归档默认值):** 用来指定本产品预设的归档扫描设定。

总共有 5 大类预设的扫描设定页签(Basic, E-Mail Option, Advanced Settings, 及 Layout Adjustment)。关于每一个页签的细项说明，请参阅本文前面的章节第 34 页(传送文件至网络文件夹、USB 随身碟、或公共文件夹)的设定说明。

**Filing Profile(归档文件夹):** 用来设定和管理你的归档目的地，其中包括 FTP、SMB、USB (USB 随身碟)、和公共文件夹(本机内建内存)。

项目	说明
<b>Add 新增</b>	<p>新增一个归档文件夹。</p> <p>分别在[Basic] 页签, [Advanced Settings] 页签, [Layout Adjustment] 页签中输入你需要设定值。</p> <p>关于每一个页签的细项说明，请参阅前面章节第 34 页(传送文件至网络文件夹、USB 随身碟、或公共文件夹)的设定说明。</p>
<b>Delete 删除</b>	删除一个归档文件夹。
<b>Modify 修改</b>	修改一个归档文件夹。
<b>Folder Name (文件夹名称)</b>	用来指定目的地的文件夹名称。

**Address Book(通讯录):** 用来建立或编辑你的通讯录。选项包括: Add, Modify, Delete, Group.

**ShortCut(快捷键):** 用来设定触控屏幕上的快捷键。

项目	说明
<b>Destination (目的地)</b>	选项: USB Flash, Public Folder, FTP, SMB, E-mail 项目: New (新增), Edit (修改), Delete (删除)

**Account Management (账号管理):** 用以设定使用者以及使用者的权限, 如是否可以使用云端、复印、电子邮件、或归档的功能。

<b>Basic 基本</b>	
项目	说明
<b>Enable Security Management 启动安全管理</b>	勾选以启动访客账号以及 LDAP 认证。
<b>Enable Guest Account 启动访客账号</b>	勾选来启动访客账号。
<b>Enable LDAP Authentication 启动 LDAP 认证</b>	勾选来启动 LDAP 认证。
<b>Default Enable Function 预设启动功能</b>	勾选可使用的功能名称(云端、快捷键、复印、电子邮件、归档、扫描至计算机、分享点模式、扫描及分送多处)以便能执行该功能。
<b>Account List (账号清单)</b>	
项目	说明
<b>Add (新增)</b>	新增/删除/修改账户。 输入使用者名称、密码、邮件地址、并勾选该使用者可使用的功能、以及是否使用 LDAP 认证。
<b>Delete (删除)</b>	删除目前的账户。
<b>Modify (修改)</b>	修改目前的账户。
<b>LDAP Setting (LDAP 设定)</b>	
项目	说明
<b>LDAP 认证</b>	输入 LDAP 服务器的 IP 地址及端口号。
<b>Add (新增)</b>	建立一个新的服务器的设定。 输入 LDAP 服务器的 IP 地址及端口号, 登录该 LDAP 服务器的使用者名称及密码、以及搜寻信息。 <b>注意事项:</b> 请与你的网络管理员询问关于 LDAP 服务器的信息。
<b>Delete (删除)</b>	删除目前的 LDAP 服务器的设定。
<b>Modify (修改)</b>	修改 LDAP 服务器的设定。

**Firmware Update:** 请从本公司官方网页上([www.avision.com](http://www.avision.com)), 下载最新版本的韧体到你的计算机上, 然后点选 [**Browse**](浏览)来从你的计算机上选择先前下载的韧体档案, 最后点选 [**Update**](更新), 开始更新韧体档案。

## 只能透过液晶屏幕修改的设定

有些设定只能透过液晶屏幕来修改，例如，service mode (维修模式)。维修模式提供以下功能：更新韧体、储存系统记录文件，作为维修人员解决问题的重要信息。

### 使用 Service Mode (维修模式)

1. 在本产品的液晶屏幕上，依序选择 **[Settings]** (设定) > **[Service Mode]** (维修模式)。
2. 屏幕会显示包含以下项目的**[Service Mode]** (维修模式)：**[FW Updated]** (韧体更新)、**[Reset to Default]** (重设为默认值)、**[Run-in Test]** (Run-in 测试)、以及 **[Save Log]** (储存系统记录文件)。

<b>FW Updated:</b> (韧体更新)	请依照下列步骤来更新本产品的韧体： <ol style="list-style-type: none"><li>1. 请从本公司官方网页上(<a href="http://www.avision.com">www.avision.com</a>)，下载最新版本的韧体到你的计算机上。</li><li>2. 将最新版本的韧体档案储存至 U 盘。</li><li>3. 将 U 盘插入本机台 U 盘埠。</li><li>4. 选择<b>[Firmware Update]</b> (韧体更新) 开始更新韧体档案。</li></ol>
<b>Reset to Default:</b> (重设为默认值)	点选你要重设的设定， <b>[Reset Admin]</b> (重设管理者)、 <b>[Reset Network Settings]</b> (重设网络设定)、 <b>[Reset Admin and Network]</b> (重设管理者及网络设定)、 <b>[Reset to Factory Default]</b> (重设所有设定)。 <b>[Reset Admin]</b> (重设管理者)：重设管理者登录网页的名称及密码。 <b>[Reset Network Settings]</b> (重设网络设定)：重设网络设定为出厂默认值。 <b>[Reset Admin and Network]</b> (重设管理者及网络设定)：重设管理者及网络设定为出厂默认值。 <b>[Reset to Factory Default]</b> (重设所有设定)：重设所有设定为出厂默认值。
<b>Run-in Test:</b> (Run-in 测试)	内部测试用。
<b>Save Log:</b> (储存系统记录文件)	将 U 盘插入本机台 U 盘埠，然后点选 <b>[Save Log]</b> (储存系统记录) 将系统系统记录档案储存至 U 盘。

## 调整屏幕亮度

要调整屏幕亮度，请依照下列步骤：

1. 在本产品的液晶屏幕上，依序选择 [**Settings**] (设定) > [**Device Management**] (装置管理)。
2. 轻触 [**Brightness**] (亮度) 选项，将调整钮往右移来增加亮度或往左移来减少亮度。

## 选择屏幕语言

要选择屏幕语言，请依照下列步骤：

1. 在本产品的液晶屏幕上，依序选择 [**Settings**] (设定) > [**Device Management**] (装置管理)。
2. 轻触 [**Language**] (语言) 选项，选择你需要的语言。
3. 轻触 [**Save**] (储存) 选项，完成设定。

## 只能透过网页修改的设定

---

有些设定只能透过网页来修改，例如：[**Device Management**] (装置管理)下的选项、[**Import/Export**] (汇入/汇出)、以及 [**Public Folder**] (公共文件夹)。以下章节将描述如何使用这些功能。

### 汇出及汇入系统信息

本产品提供一个好用的功能，让系统管理者可以将系统的设定信息汇出然后汇入至另外一台 AN335W，方便系统管理者来管理。例如，通讯录、归档文件夹、或者系统的默认值，都可以汇出为一个档案，然后再汇入这个档案至其它的 AN335W。

#### 汇出系统信息

要汇出系统信息，请依照下列步骤：

1. 在本产品的网页上，选择[**Import/Export**](汇入/汇出)。
2. 选择你要汇出的信息。选项：通讯录、归档文件夹、设定 [**Device Management**(装置管理), **Account Management**(账号管理), **Mail Server/LDAP Server**(邮件服务器), **E-Mail Default**(电子邮件默认值), **Filing Default**(归档默认值)]。
3. 點選 [**Export Now**](立即汇出)。选择的信息会汇出为一个档案。如果你选择汇出 [**address book**](通讯录)，一个AN335W\_addressbook.csv 档案会产生。如果你选择汇出[**filing profile**]( 归档文件夹)或 [**settings**] (设定)，一个 AN335W\_profile.json 或 AN335W\_setting档案会产生。
4. 将这些档案储存在你的计算机中，当作备份。将这些档案储存在你的计算机中，当作备份。

#### 汇入系统信息

要汇入系统信息，请依照下列步骤：

1. 在本产品的网页上，选择[**Import/Export**](汇入/汇出)。
2. 在 [**Import**](汇入)栏位内，按一下 [**Browse**] (浏览) 来寻找先前汇出的档案。
3. 按一下 [**Import Now**] (立即汇入) 开始会入信息到机台中。机台先前的信息就会被盖住。

## 使用公共文件夹

本产品可以让你将扫描地文件暂时储存在本机台的内存内（公共文件夹），并让你下载该扫描文件到您的计算机中。如果该文件被传送者赋予 PIN 号码，使用者会要求输入 PIN 号码。注意：公共文件夹中的档案仅保留 24 小时，24 小时后会自动删除。

要下载储存在公共文件夹的扫描文件

1. 在本产品的网页上，选择[**Public Folder**](公共文件夹)。
2. 一个 Pin 号码对话框会显示。如果需要，输入你想要设定的 pin 号码。
3. 在[**Public Folder**](公共文件夹)页面上，选择你需要的影像文件，再按 [**Download**] (下载) 下载该扫描文件到您的计算机中。



# 7 将本产品当作普通扫描仪使用

## 安装扫描仪驱动程序

### 注意事项:

- 1). 请务必先安装扫描仪的驱动程序再用 USB 线连接计算机与扫描仪。
- 2). 本扫描仪的驱动程序包含支持 TWAIN、WIA、与 ISIS 的驱动程序。本产品可以让你使用 TWAIN、ISIS 或 WIA 使用者 来扫描。 你可以开启任何一个支持 TWAIN 的影像编辑应用软件来选择一个 TWAIN 或 WIA 使用者接口或开启 ISIS 的应用软件来选择 ISIS 使用者接口来扫描。 你也可以开启 Windows 内建的扫描仪与数字相机精灵透过 WIA 使用者接口来扫描。

1. 将随机附赠的光盘放入光盘驱动器中。
2. 以下的安装画面会出现。如果没有，请执行光盘中的“**setup.exe**”。



### 安装画面上的项目:

- **安装扫描仪驱动程序:** 为了能与扫描仪沟通，需要安装扫描仪驱动程序。
  - **安装Button Manager V2:** 如果要使用扫描仪上的「BM2 Air」功能，你需要安装 Button Manager。为了确保Button Manager可以运作正常，请先安装扫描仪驱动程序，再安装Button Manager。
  - **安装 Virtual Scanner Link:** 要连接网络扫描仪，请务必安装这个网络设定工具。
  - **安装 AVScan X:** 安装这个应用软件，可以轻松有效地管理你的多页文件。
  - **浏览使用手册:** 按“浏览使用手册”来观看或打印扫描仪和Button Manager的使用手册。
3. 按“安装扫描仪驱动程序”来安装扫描仪驱动程序，然后再按“安装 Button Manager V2” 来安装 Button Manager 软件在你的计算机中。

## 连接上计算机

### 透过 USB 线

1. 将USB线的正方形接头端插进本机背面的USB端口，将长方形接头端插进计算机背面的USB端口。

---

**注意事项：**本扫描仪具有 1 个 USB 3.2 Gen 1X1 的连接端口，以确保最佳的速度。如果你的计算机附有 USB 3.2 Gen 1X1 连接端口，请将本扫描仪连接到你计算机背面蓝色的 USB 3.2 Gen 1X1 端口。USB3.0 连接端口可以增强扫描的速度，同时也兼容于 USB 2.0 和 USB1.1。

---

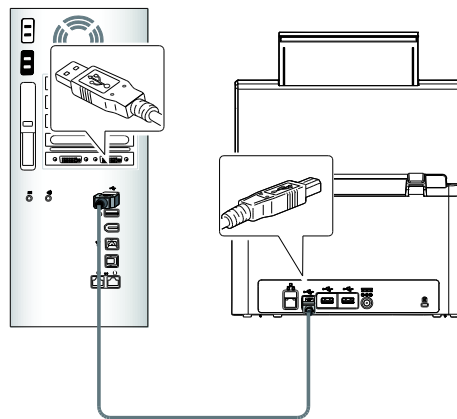

2. 这个时候，计算机会自动侦测出新硬件并出现“找到新硬件”的讯息。
3. 请依据计算机屏幕上的指示，选择“继续”。当认证画面出现时，也请选择“继续”。
4. 当完成讯息出现时，选择“完成”。

### 透过以太网网络线

1. 将网络电缆线的一端连接至以太网网络集线器的可用连接端口。
2. 将网络电缆线的另一端连接至本产品后面标有 LAN 的连接端口。

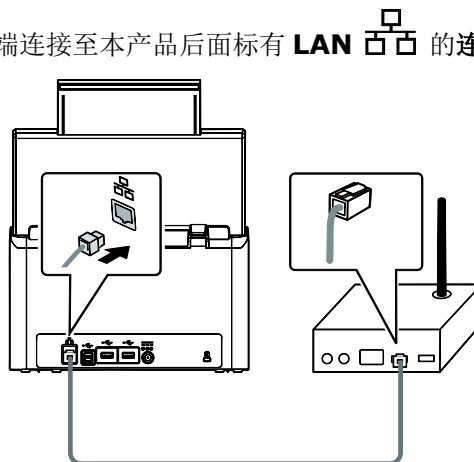

## 连接上网络扫描仪

使用网络扫描仪之前，请先确认 Virtual Scanner Link (网络设定工具，在附赠的软件光盘中)已安装在你的计算机中。。

1. 点选 [开始] 键，然后依序选择 [所有程序]>[Avision Virtual Scanner]>[Virtual Scanner Link]。[Virtual Scanner Link]主画面会显示，同时程序会自动搜寻在网络中的扫描仪。几秒钟之后， 搜寻的结果会显示出来(含扫描仪的型号与IP地址)，如下图。

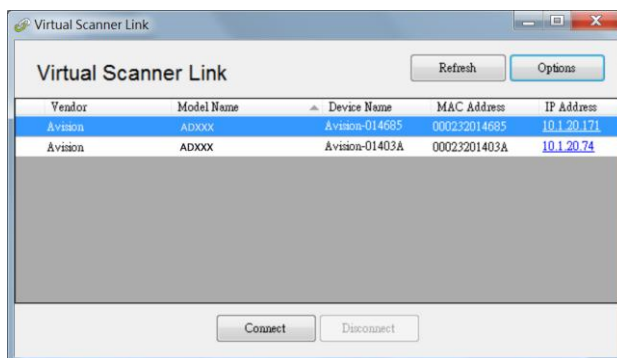

2. 选择你要连接的扫描仪，然后再按 [连接/Connect]按键。如果连接成功，一个连接的图标会显示出来如下图。

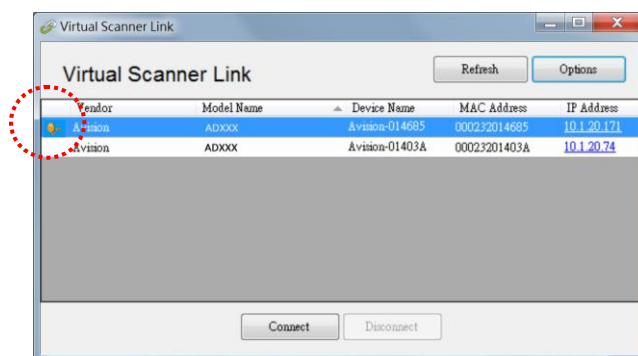

3. 扫描仪连接成功后，开启与 TWAIN 兼容的影像编辑软件(例如 Avision Capture Tool)。点选 开始>所有程序 > Avision xxx Scanner > Avision Capture Tool 来开启 Avision Capture Tool 软件。(xxx 表示你的扫描仪型号)。

---

### 注意事项:

- 网络扫描仪一次只能允许一个人使用，如果目前有使用者正在使用这台网络扫描仪，一个对话框会出现，请你稍后再连接。当这台网络扫描仪已经没有人使用时，一个对话框也会出现，提示你目前可以连接这一台扫描仪。
- 如果没有找到网络扫描仪，可能是你的计算机与扫描仪没有在同一个网域 (sub network)。这个时候，可以透过输入扫描仪的 IP 地址，让 [Virtual Scanner Link] 程序自动搜寻这个扫描仪。点选 [选项设定] 按键，在 [搜寻地址] 字段 (1) 输入扫描仪的 IP 地址，然后再按 [+] 键 (2)，最后再按 [确定] (3) 来完成。

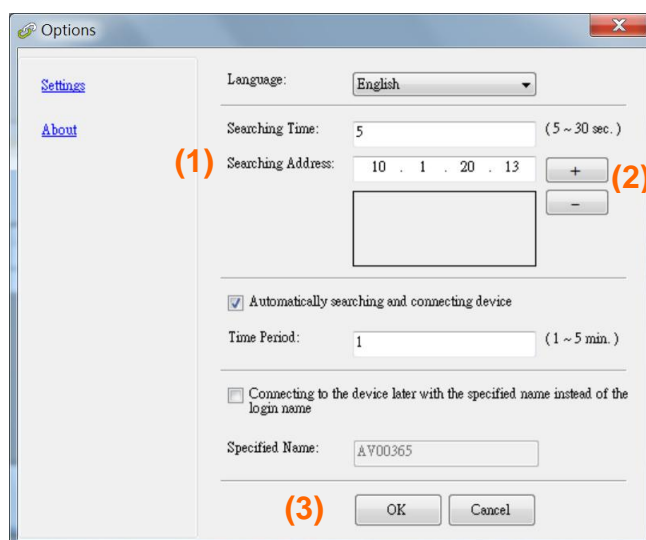

- 搜寻时间：当你开启本程序时，它会自动用 5 秒钟（默认值）的时间搜寻在网络上的扫描仪。这个时间可以被更改（从 5 ~ 20 秒之间）。
  - 如果 关上[Virtual Scanner Link] 程序然后又再开启它，[Virtual Scanner Link] 会自动搜寻并连接上次连接成功的网络扫描仪。
  - 计算机与扫描仪一旦连接上后，不管扫描仪在休眠或重新被开启时，VSL 会自动侦测之前连接过的扫描仪并重新连接。
  - [Automatically search and connect device] (自动搜寻及连接设备)：点选此选项再输入你所指定的时间(1~5 分钟)，VSL 程序会在机台关机再开机或在休眠状态下被唤醒后，每隔指定的时间，自动搜寻并连接机台，直到连接上为止。
  - [Connect the device with a specified name instead of a login name] (使用指定名称而不是登录名称连接到设备)：点选此选项再输入你所指定的计算机名称(在扫描仪的屏幕上所显示的计算机名称)。此功能必须重新连结才能生效。
-

## 如何从网络扫描仪中连接不同的计算机(使用者)

请按照以下步骤，从网络扫描仪中选择不同的计算机(使用者)：

1. 开启扫描仪的电源开关。
2. 确定你的计算机及扫描仪已连接上网络线，以及 Virtual Scanner Link (VSL) 软件已经安装在你的计算机中。（参考以上章节）
3. 开启 [Virtual Scanner Link]：按开始键再依序选择[所有程序]>Avision Virtual Scanner>Virtual Scanner Link。VSL 主画面会出现，在网络中的扫描仪会自动被搜寻。
4. 在 VSL 主画面中，连接扫描仪。
5. 按开始键再依序选择[所有程序]>Avision Button Manager。
6. 在扫描仪的屏幕上，点选[BM2 Air] 小图示。

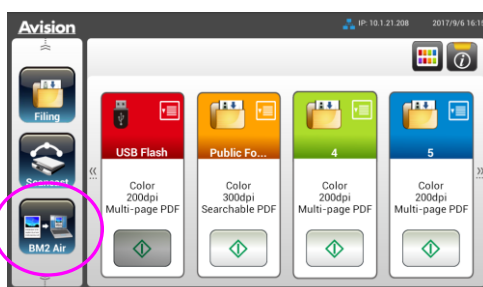

7. 此时扫描仪会出现目前联机的计算机清单（登录名称），如下图所示。

1. PC 1
2. PC 2
3. PC 3
4. PC 4

8. 选择你要连结的计算机，该计算机的Button Manager 面板会显示。

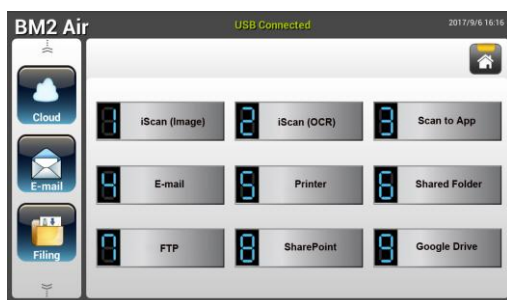

9. 选择你需要的号码及影像传送的目的地。
10. 开始进行扫描。纸张会馈入扫描仪，扫描的影像也会传送到指定的目的地。

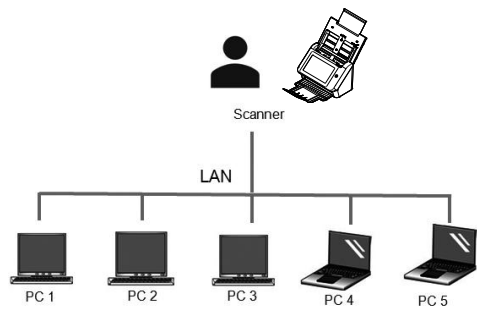

## 检查扫描仪的安装是否正确

---

欲检查扫描仪的安装是否正确，虹光提供你一个很实用的检测软件 - **Avision Capture Tool**。有了这个软件，你可以执行简单的影像扫描并在软件中浏览扫描后的影像。值得一提的是，**Avision Capture Tool** 可以让你可以用较快的速度完成扫描的工作。

以下的程序描述如何检查扫描仪的安装是否正确。如果扫描仪的安装不正确，请浏览前一章节的内容，来检查扫描仪的连接线或驱动程序的安装是否正确。

开始执行检测之前，请务必先将扫描仪的电源开关开启。

1. 依序选择 开始>所有程序>**Avision Scanner xxx**>**Avision Capture Tool (xxx: 扫描仪型号)**。选择扫描仪型号对话框会出现。

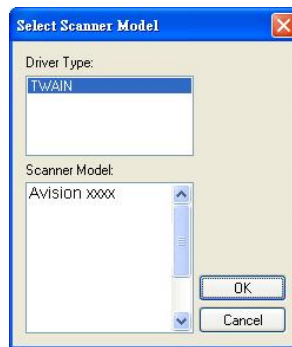

2. 选择驱动程序的种类及扫描仪的型号，再按“确定”。以下的 **Avision Capture Tool** 对话框会出现在屏幕上。

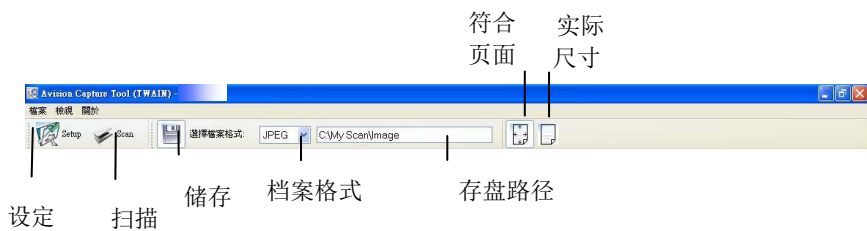

3. 从档案格式下拉式选单中选择你想要的档案格式 (预设为 JPEG, 其它选项包括 TIFF、MTIFF、PDF、MPDF、GIF、及 BMP)。
4. 输入你想要存盘的目录名称及档案格式。(预设为 C:\Documents and Settings\User Name\My Documents\My Scan\Image.)

**注意事项:** 如果你不希望储存扫描后的影像, 请反选择“**储存**”按钮, 因为预设为有储存扫描后的影像。在这种情况下, 左边的缩小图标窗口不会显示, 同时, 在浏览完扫描后的影像后, 只有最后一张影像会留在屏幕上。

5. 点选“**设定**”按钮 (  ) 或者选择“**档案**”功能选单中的“**设定**”, 来开启“**扫描仪属性**”对话框。

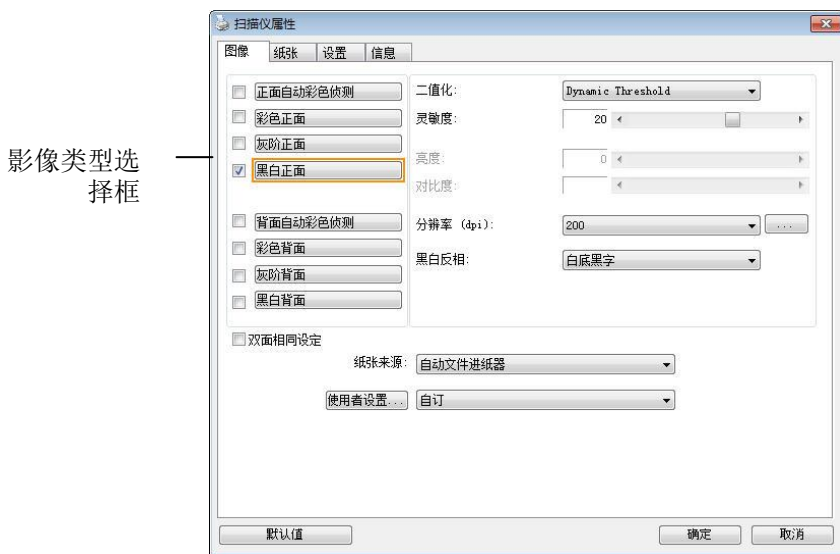



6. 在影像类型选择框中, 选择你需要的影像类型。(预设为“黑白正面”) 如果你购买的是双面扫描仪, 你可以选择正面及背面来同时扫描文件的正反两面。
7. 选择“**确定**”来离开“**扫描仪属性**”对话框。(欲了解更多关于“**扫描仪属性**”对话框的信息, 请参考下一个章节, *使用“**扫描仪属性**”对话框*。)
8. 在 Avison Capture Tool 对话框中, 选择“**扫描**”按钮 (  ) 或是选择“**档案**”功能选单中的“**扫描**”。
9. 扫描仪开始扫描文件, 待扫描后的影像显示在屏幕上后, 即表示扫描仪的安装是正确的。

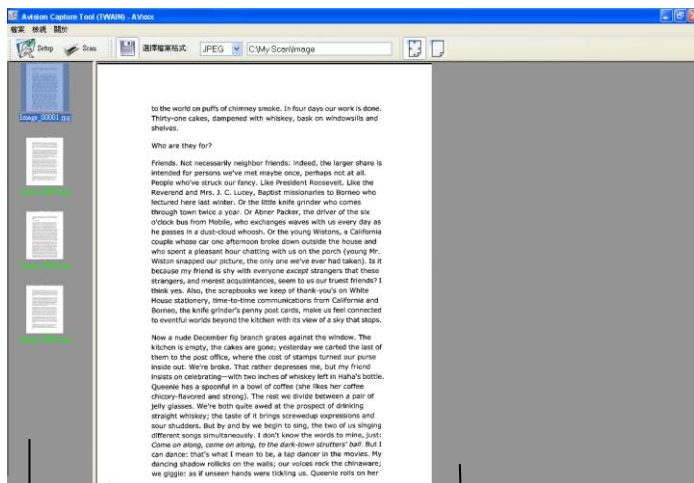



缩小图标窗口

符合页面窗口

10. 你可以使用屏幕右边的浏览工具列，点选“符合页面”按钮 () 或 “实际尺寸”按钮 (100%) () 来浏览影像。

11. 点选“离开”按钮 () 或选择“档案”功能选单中的“离开”，离开 Avision Capture Tool。

## 浏览使用者接口

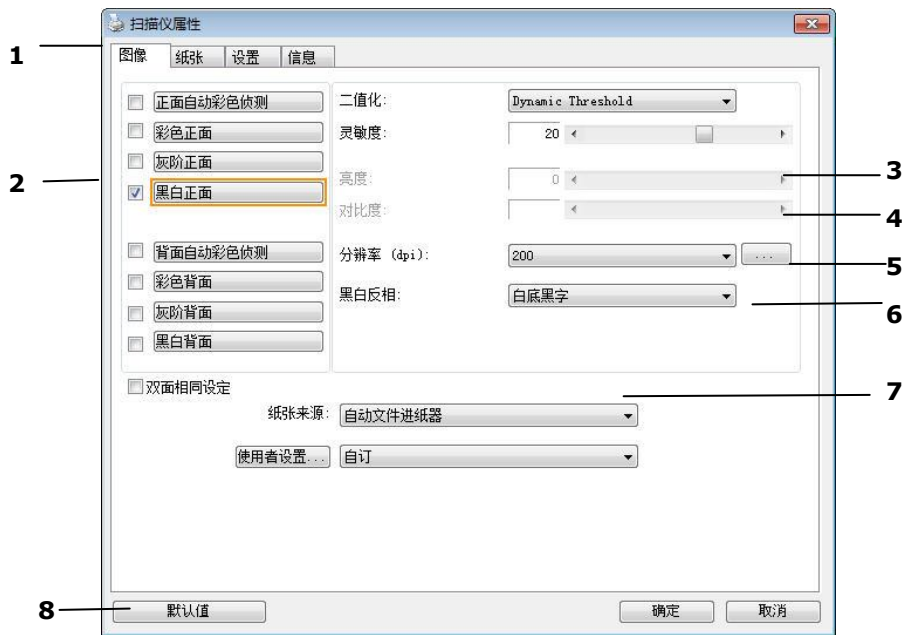

<b>1. 页签选项</b>	包含扫描的各种设定。 <b>选项：</b> 影像、压缩、滤色、纸张、重叠进纸侦测、选项、设定、打印机、信息。
<b>2. 影像类型</b>	影像类型选择框包含影像类型及文件正背面选项。 <b>选项：</b> 彩色正面、彩色背面、灰阶正面、灰阶背面、黑白正面、黑白背面。 (如果你购买的不是双面扫描仪，则背面无法选取。)
<b>3. 亮度</b>	明亮度值愈大，影像愈亮。调整范围从 -100 到 +100。默认值为 0。
<b>4. 对比度</b>	调整影像中最暗与最亮二者之间的范围。调整范围从 -100 到 +100。默认值为 0。
<b>5. 分辨率</b>	分辨率是指每一英寸所扫描的点数，单位为 dots per inch (dpi)，通常点数愈高，分辨率即愈高，影像也愈清楚，但档案空间会变大。默认值为 200 dpi(业界标准)。
<b>6. 黑白反相</b>	将影像中之亮度及色彩予以颠倒，而使影像中每一图素变成其补色。默认值为白底黑字。
<b>7. 纸张来源</b>	<b>选项：</b> 自动文件进纸器、平台、平台(书本)、自动 本选单会因不同的扫描仪型号而出现不同的选项。
<b>8. 默认值</b>	按一下「默认值」按键，将会把所有页签上的值重设为出厂设定值。

## 8 使用扫描仪属性对话框)

「扫描仪属性」对话框可以让你检视与设定扫描的参数。它包含多个页签的窗口，将各别在本章节内说明。

**注意事项:** 在本章节中，所有显示的对话框均假设该功能在虹光双面扫描仪上有提供。如果你拥有虹光单面扫描仪，所有选项仅限于单面扫描。



「扫描仪属性」对话框

## 「扫描仪属性」对话框上的按键

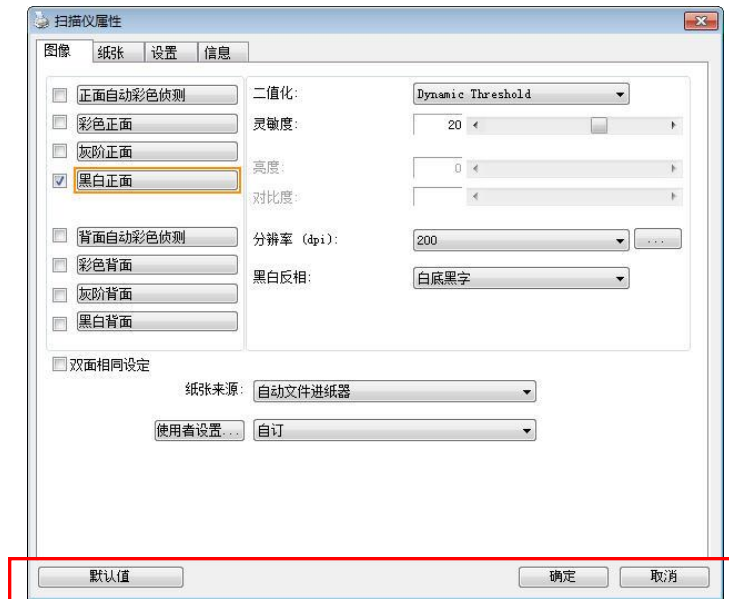

「扫描仪属性」对话框上的按键

按键	说明
默认值	按一下「默认值」按键，按键将会把所有页签上的值重设为出厂设定值。
取消	按一下「取消」按键，离开对话框而不储存任何变更。

下表为出厂设定值:

标签名称	出厂设定值
「影像」	影像：黑白正面 二值化：动态阈值 (Dynamic Threshold) 分辨率：200 dpi 黑白反相：白底黑字 纸张来源：自动文件进纸器 阈值：无 亮度：无 对比度：无
「压缩」	无
「滤色」	无
「纸张」	裁切：原稿尺寸 自动校正歪斜：有 扫描方向：直式 OverScan：0.00 (上/下) 单位：英吋
「重迭进纸侦测」	无
「预览」	无
「选项」	旋转双面文件：左右翻页 旋转角度：无 去白页：无 加边框：白框，0 毫米 影像控制：无
「设定」	省电模式：启用；使用扫描仪最后一个动作 15 分钟后启用 显示扫描进度：有 显示警告讯息：有 离开后储存设定：有
「打印机」	数位打印机

## 显示或隐藏页签

「扫描仪属性」对话框可以让你检视与设定扫描的参数。它包含多个页签的窗口，将各别在本章节内说明。

预设的[扫描仪属性]对话框含有三个基本的标签 - [影像]、[纸张]、以及[信息]。要显示更多页签，请按一下[扫描仪属性]小图标，以便显示更多扫描的设定。

要显示更多页签，

1. 按一下位于[扫描仪属性]对话框左上角的小图示 (  )，选择[页签]，各种页签名称会显示出来，例如 压缩、滤色、预览、旋转、分割、多张进纸、选项、设定、打印机。(注意事项：本功能的选项依扫描仪的型号而有所不同)。
2. 选择你要显示的页签，选择的页签会显示在[扫描仪属性]对话框的最上端。
3. 点选该页签，该页签的页面会显示出来。

要隐藏标签，

1. 按一下位于[扫描仪属性]对话框左上角的小图示 (  )，选择[页签]，各种页签名称会显示出来。
2. 选择你要隐藏的页签，选择的页签即会隐藏起来。

注意事项：[影像]、[纸张]、以及[信息]标签为预设的设定，无法被隐藏。

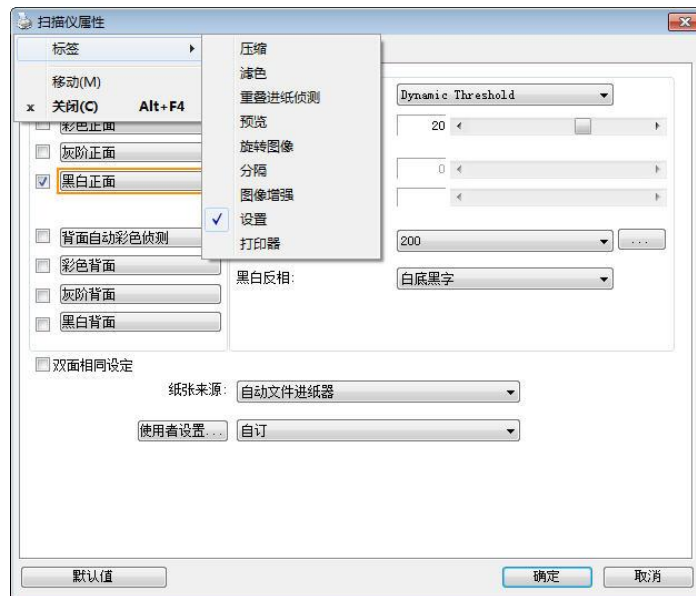

## 「影像」页签

「影像」页签可以让你选择扫描文件的正面及背面，并对正面及背面分别作不同的影像处理设定。例如，除了分辨率的值正面及背面需固定以外，在「影像」页签、「压缩」页签及「滤色」标签内的设定，文件正面及背面都可以作不同的扫描设定。但请注意在「纸张」页签、「选项」页签及「设定」页签内的设定，正面及背面的设定须一致。



「影像」页签对话框

## 影像选择方块

<input type="checkbox"/>	正面自动彩色侦测
<input checked="" type="checkbox"/>	彩色正面
<input type="checkbox"/>	灰阶正面
<input type="checkbox"/>	黑白正面
<input type="checkbox"/>	背面自动彩色侦测
<input checked="" type="checkbox"/>	彩色背面
<input type="checkbox"/>	灰阶背面
<input type="checkbox"/>	黑白背面

影像选择方块包含影像类型及文件正背面选项。你可以同时选择正背面来进行双面的扫描。不过，请注意正背面在不同的活页标签内可有不同的设定。另外如果你购买的不是双面扫描仪，则背面无法选取。

### 例一：扫描两面彩色文件，两面都选彩色

<input type="checkbox"/>	正面自动彩色侦测
<input checked="" type="checkbox"/>	彩色正面
<input type="checkbox"/>	灰阶正面
<input type="checkbox"/>	黑白正面
<input type="checkbox"/>	背面自动彩色侦测
<input checked="" type="checkbox"/>	彩色背面
<input type="checkbox"/>	灰阶背面
<input type="checkbox"/>	黑白背面



影像选择

正面

背面

### 例二：扫描两面彩色文件，正面是彩色，背面是黑白(扫描设定使用默认值)

<input type="checkbox"/>	正面自动彩色侦测
<input checked="" type="checkbox"/>	彩色正面
<input type="checkbox"/>	灰阶正面
<input type="checkbox"/>	黑白正面
<input type="checkbox"/>	背面自动彩色侦测
<input type="checkbox"/>	彩色背面
<input type="checkbox"/>	灰阶背面
<input checked="" type="checkbox"/>	黑白背面



影像选择

正面

背面



影像类型	说明
彩色	如果你要把你的彩色原稿扫描成彩色影像，请选择彩色。
灰阶	如果你的原稿含有一定份量的灰阶颜色，请选择灰阶。
黑白	如果你的原稿仅含有文字、铅笔或墨汁的素描，请选择黑白。

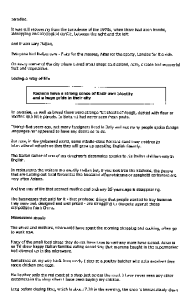

黑白



灰阶

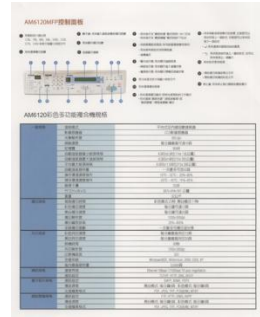

彩色

### 正面/反面自动颜色侦测:

这个选项可以让你自动侦测并扫描彩色的文件。如果你的文件是彩色的，扫描仪会自动依文件的内容自动辨识彩色的文件并以彩色的影像模式扫描。如果你的文件是黑白的，你可以从“非彩色文件”选项内选择黑白或灰阶。这个功能适用于当你一选彩色及黑白混合的文件要扫描时。

**注意事项:** 如果你选择「正面/反面自动颜色侦测」选项时，你无法指定正面或背面的影像模式为彩色或黑白。

### 正面/反面自动彩色侦测模式:

如果「正面/反面自动彩色侦测」已被选取，自动彩色侦测的模式会显示出来。选项包含正常、忽略纸张颜色。选择「忽略纸张颜色」可以把原色纸的背景色移除。移除原色纸的背景色可以增强辨认文件彩色模式的正确性。

含有背景色的原稿	选择「忽略纸张颜色」扫描的结果

## 自动色彩侦测灵敏度

如果你的文件主要包含黑白文字和少许浅色或淡色，而且你不希望将文件辨识为彩色影像，以免档案过大，你可以将控制列移到最右侧以增加灵敏度的值，让系统将文件侦测为黑白影像。值的范围可从 1 至 100。默认值为 37。

<b>Standard</b>	IEEE 802.11 b/g/n standards compliant
<b>Wireless LAN</b>	1T1R Mode
<b>Frequency Range</b>	2.400 ~ 2.4835GHz ( subject to local regulations)
<b>Number of Selectable Channels</b>	802.11n: 20MHz/40MHz
	USA, Canada (FCC): 11 channels (2.412GHz~2.462GHz) 802.11b/g: Europe (CE): 13 channels (2.412GHz~2.472GHz) Japan (TELEC): 14 channels (2.412GHz~2.4835GHz)
<b>Data Rate</b>	802.11n: up to 150Mbps
	802.11b: 1, 2, 5.5, 11Mbps 802.11g: 6, 9, 12, 18, 24, 36, 48, 54Mbps
<b>Transmit Power(EIRP)</b>	11n HT40 MCS7 : +13 dBm
	11g OFDM: +15 dBm 11b CCK: +18 dBm
<b>Security</b>	WEP 64/128, TKIP, WPA, WPA2 mixed, 802.1x and 802.11i

原稿

<table border="1"> <tr> <td><b>Standard</b></td> <td>IEEE 802.11 b/g/n standards compliant</td> </tr> <tr> <td><b>Wireless LAN</b></td> <td>1T1R Mode</td> </tr> <tr> <td><b>Frequency Range</b></td> <td>2.400 ~ 2.4835GHz ( subject to local regulations)</td> </tr> <tr> <td rowspan="2"><b>Number of Selectable Channels</b></td> <td>802.11n: 20MHz/40MHz</td> </tr> <tr> <td>USA, Canada (FCC): 11 channels (2.412GHz~2.462GHz) 802.11b/g: Europe (CE): 13 channels (2.412GHz~2.472GHz) Japan (TELEC): 14 channels (2.412GHz~2.4835GHz)</td> </tr> <tr> <td><b>Data Rate</b></td> <td>802.11n: up to 150Mbps 802.11b: 1, 2, 5.5, 11Mbps 802.11g: 6, 9, 12, 18, 24, 36, 48, 54Mbps</td> </tr> <tr> <td rowspan="2"><b>Transmit Power(EIRP)</b></td> <td>11n HT40 MCS7 : +13 dBm</td> </tr> <tr> <td>11g OFDM: +15 dBm 11b CCK: +18 dBm</td> </tr> <tr> <td><b>Security</b></td> <td>WEP 64/128, TKIP, WPA, WPA2 mixed, 802.1x and 802.11i</td> </tr> </table> <p>灵敏度: 1 (扫描仪将此文件辨识为彩色影像)</p>	<b>Standard</b>	IEEE 802.11 b/g/n standards compliant	<b>Wireless LAN</b>	1T1R Mode	<b>Frequency Range</b>	2.400 ~ 2.4835GHz ( subject to local regulations)	<b>Number of Selectable Channels</b>	802.11n: 20MHz/40MHz	USA, Canada (FCC): 11 channels (2.412GHz~2.462GHz) 802.11b/g: Europe (CE): 13 channels (2.412GHz~2.472GHz) Japan (TELEC): 14 channels (2.412GHz~2.4835GHz)	<b>Data Rate</b>	802.11n: up to 150Mbps 802.11b: 1, 2, 5.5, 11Mbps 802.11g: 6, 9, 12, 18, 24, 36, 48, 54Mbps	<b>Transmit Power(EIRP)</b>	11n HT40 MCS7 : +13 dBm	11g OFDM: +15 dBm 11b CCK: +18 dBm	<b>Security</b>	WEP 64/128, TKIP, WPA, WPA2 mixed, 802.1x and 802.11i	<table border="1"> <tr> <td><b>Standard</b></td> <td>IEEE 802.11 b/g/n standards compliant</td> </tr> <tr> <td><b>Wireless LAN</b></td> <td>1T1R Mode</td> </tr> <tr> <td><b>Frequency Range</b></td> <td>2.400 ~ 2.4835GHz ( subject to local regulations)</td> </tr> <tr> <td rowspan="2"><b>Number of Selectable Channels</b></td> <td>802.11n: 20MHz/40MHz</td> </tr> <tr> <td>USA, Canada (FCC): 11 channels (2.412GHz~2.462GHz) 802.11b/g: Europe (CE): 13 channels (2.412GHz~2.472GHz) Japan (TELEC): 14 channels (2.412GHz~2.4835GHz)</td> </tr> <tr> <td><b>Data Rate</b></td> <td>802.11n: up to 150Mbps 802.11b: 1, 2, 5.5, 11Mbps 802.11g: 6, 9, 12, 18, 24, 36, 48, 54Mbps</td> </tr> <tr> <td rowspan="2"><b>Transmit Power(EIRP)</b></td> <td>11n HT40 MCS7 : +13 dBm</td> </tr> <tr> <td>11g OFDM: +15 dBm 11b CCK: +18 dBm</td> </tr> <tr> <td><b>Security</b></td> <td>WEP 64/128, TKIP, WPA, WPA2 mixed, 802.1x and 802.11i</td> </tr> </table> <p>灵敏度: 100 (扫描仪将此文件辨识为黑白影像)</p>	<b>Standard</b>	IEEE 802.11 b/g/n standards compliant	<b>Wireless LAN</b>	1T1R Mode	<b>Frequency Range</b>	2.400 ~ 2.4835GHz ( subject to local regulations)	<b>Number of Selectable Channels</b>	802.11n: 20MHz/40MHz	USA, Canada (FCC): 11 channels (2.412GHz~2.462GHz) 802.11b/g: Europe (CE): 13 channels (2.412GHz~2.472GHz) Japan (TELEC): 14 channels (2.412GHz~2.4835GHz)	<b>Data Rate</b>	802.11n: up to 150Mbps 802.11b: 1, 2, 5.5, 11Mbps 802.11g: 6, 9, 12, 18, 24, 36, 48, 54Mbps	<b>Transmit Power(EIRP)</b>	11n HT40 MCS7 : +13 dBm	11g OFDM: +15 dBm 11b CCK: +18 dBm	<b>Security</b>	WEP 64/128, TKIP, WPA, WPA2 mixed, 802.1x and 802.11i
<b>Standard</b>	IEEE 802.11 b/g/n standards compliant																																
<b>Wireless LAN</b>	1T1R Mode																																
<b>Frequency Range</b>	2.400 ~ 2.4835GHz ( subject to local regulations)																																
<b>Number of Selectable Channels</b>	802.11n: 20MHz/40MHz																																
	USA, Canada (FCC): 11 channels (2.412GHz~2.462GHz) 802.11b/g: Europe (CE): 13 channels (2.412GHz~2.472GHz) Japan (TELEC): 14 channels (2.412GHz~2.4835GHz)																																
<b>Data Rate</b>	802.11n: up to 150Mbps 802.11b: 1, 2, 5.5, 11Mbps 802.11g: 6, 9, 12, 18, 24, 36, 48, 54Mbps																																
<b>Transmit Power(EIRP)</b>	11n HT40 MCS7 : +13 dBm																																
	11g OFDM: +15 dBm 11b CCK: +18 dBm																																
<b>Security</b>	WEP 64/128, TKIP, WPA, WPA2 mixed, 802.1x and 802.11i																																
<b>Standard</b>	IEEE 802.11 b/g/n standards compliant																																
<b>Wireless LAN</b>	1T1R Mode																																
<b>Frequency Range</b>	2.400 ~ 2.4835GHz ( subject to local regulations)																																
<b>Number of Selectable Channels</b>	802.11n: 20MHz/40MHz																																
	USA, Canada (FCC): 11 channels (2.412GHz~2.462GHz) 802.11b/g: Europe (CE): 13 channels (2.412GHz~2.472GHz) Japan (TELEC): 14 channels (2.412GHz~2.4835GHz)																																
<b>Data Rate</b>	802.11n: up to 150Mbps 802.11b: 1, 2, 5.5, 11Mbps 802.11g: 6, 9, 12, 18, 24, 36, 48, 54Mbps																																
<b>Transmit Power(EIRP)</b>	11n HT40 MCS7 : +13 dBm																																
	11g OFDM: +15 dBm 11b CCK: +18 dBm																																
<b>Security</b>	WEP 64/128, TKIP, WPA, WPA2 mixed, 802.1x and 802.11i																																

## 双面相同设定:

勾选这个选项可以让你自动将扫描设定同时应用在正面与反面。勾选这个选项之后，任何更改的设定都会同时应用在正面与反面。例如，如果你将分辨率从 200 dpi 改为 300 dpi，那么 300 dpi 的分辨率会同时应用在正面与反面的扫描。

## 其它影像处理选项

**二值化** 二值化是将灰阶或彩色影像转换成双色调(黑与白)影像的程序。选项包含动态阈值与固定处理。

**动态阈值：** 选择**此项目**可以让扫描仪动态分析每个文件，以确定产生最佳质量影像的最佳阈值。「动态阈值」采用单一设定来扫描文件中不同的内容例如，模糊文字、阴影背景、彩色背景等。所以，如果你的文件含有以上各种不同的内容，请选择「动态阈值」。使用「动态阈值」时，「阈值」、「亮度」、及「对比度」都不可以调整。

### **动态阈值 (AD)：**

**动态阈值 (AD)**可以让你执行进阶版的动态阈值功能，使黑白的影像更为生动。不过，执行这项功能时，扫描的速度会稍为减慢。

### **灵敏度**

你扫描的影像偶尔可能会出现细小的斑点或污渍。若要移除这些污点，请将控制列移到右边，将灵敏度的值调高。值的范围可从 **1** 至 **30**。默认值是 **20**。

**固定处理：** 用于黑白或其它高对比文件。选取「固定处理」时，请调整「阈值」、及「亮度」值以取得最佳的影像质量。

**半色调：** 透过不同大小的点，半色调可以呈现一种虚拟灰阶的效果。选项包含半色调 **1~5**。

**扩散：** 扩散是半色调的一种类型。 扩散可以使文字比半色调的字更清晰。



半色调影像



扩散影像

<p>故宮之友 NATIONAL PALACE MUSEUM 臺灣企銀 4938 VISA</p>	<p>故宮之友 NATIONAL PALACE MUSEUM 臺灣企銀 4938 VISA</p>
<p>动态阈值 (一般模式)</p>	<p>动态阈值 (AD)</p>

## 閾值

用于将灰阶影像转换成黑白影像。选取「固定处理」时，才可以调整「阈值」。阈值处理值从 0 至 255。低阈值数值会产生较亮的影像，用来缓和背景与细微、及不需要的信息。高阈值数值会产生较暗的影像，用来加深模糊的文本或线条。

透过拖拉「阈值」滑杆至左边或右边来调整阈值以达到所要的阈值设定。

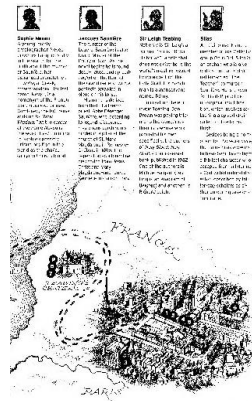

200 dpi,  
阈值:50,  
亮度: 0

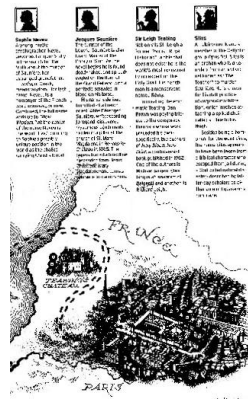

200 dpi,  
阈值:100,  
亮度: 0

## 灰阶影像

文件型式： 选项： 普通, 图片, 文件

当你选择灰阶影像时，文件型式的选项会出现，你可以根据原稿的内容选择普通、照片、或文件型式来得到最佳的扫描影像。

- **文件：** 如果你的原稿是纯文字的文件或图片与文字混合的文件，请选择“文件”型式，因为这是最适合一般商业文件的设定。 当你选择“文件”型式时，你可以自由调整底下的阈值，以得到最佳的效果。
- **图片：** 如果你的原稿是含有照片的文件，请选择“图片”型式，使你扫描的影像产生丰富的灰阶效果。当你选择“图片”型式时，你不能调整阈值，但是你可以调整对比度以得到最佳的效果。
- **普通：** 当你选择“普通”型式时，你可以自由调整底下的明亮度、对比度，以得到最佳的效果。

**阈值：** 阈值处理值从 0 至 255。 默认值为 230。 低阈值数值会产生较亮的影像，可用来缓和背景与细微、及不需要的信息。高阈值数值会产生较暗的影像，可用来加深模糊的文字或线条。透过拖拉「阈值」滑杆至左边或右边来调整阈值以达到所要的设定。

范例：

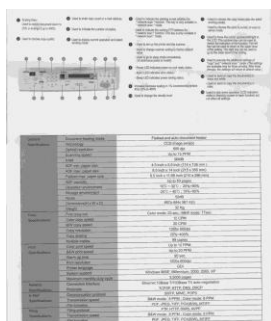

普通型式

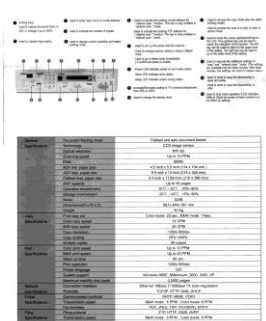

图片型式

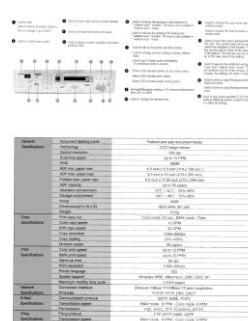

文件型式  
(阈值: 230)



普通型式



图片型式



文件型式  
(阈值: 230)

## 亮度

调整影像中明亮度的明暗。明亮度值愈大，影像愈亮。把中间的滑动轴往右移以增强影像的亮度；往左移以减少影像的亮度。

## 对比度

调整影像中最暗与最亮二者之间的范围。对比值愈高，影像中黑白之间的灰域愈多。

把中间的滑动轴往右移以增强影像的对比值；往左移以减少影像的对比值。

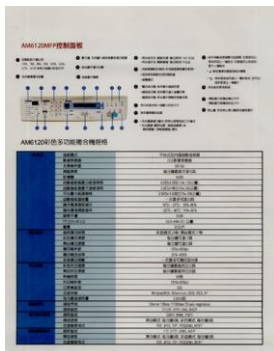

亮度值: -50

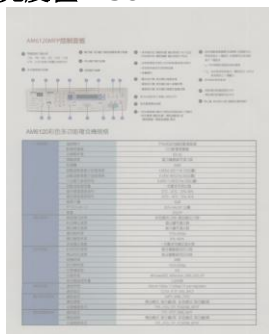

对比度值: -50



亮度值: 0 (普通)

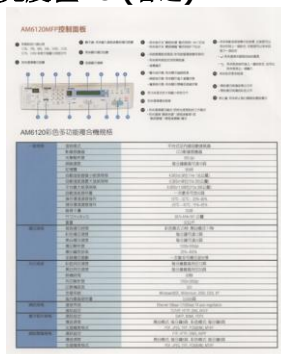

对比度值: 0 (普通)



亮度值: +50

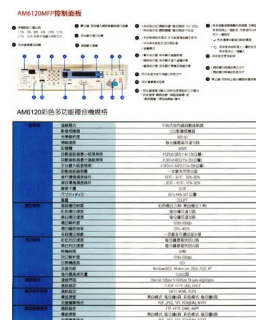

对比度值: +50

## 分辨率

选择适当的分辨率,可以扫描出相当清晰的影像。分辨率是指每一英寸所扫描的点数,单位为 **dots per inch (dpi)**, 通常点数愈高,分辨率即愈高,但当到达一定程度时,分辨率不会明显地增加反而会增加硬盘的空间。

例如,使用 **300 dpi**的分辨率和全彩的影像模式下,扫描一张A4大小的彩色影像大约需 **25MB**的硬盘空间。因此,较高的分辨率(通常指超过 **600 dpi**)在极少的情况下才需要,比如说扫描较小范围的图形时才使用。因此,请慎用超过 **1200 dpi**的分辨率模式!

从下拉式选单中选择分辨率。默认值为 **200 dpi**(业界标准)。可选用的分辨率为 **75、100、150、200、300、400 或 600**。或者你也可以按选单右边的方块,在自订大小对话框内输入你想要的分辨率,范围从 **50 到 1200 dpi**。注意:如果你有安装支票磁码读出机或连接打印机,可以支持的分辨率最高为 **300 dpi**。



分辨率: **75 dpi**



分辨率: **150 dpi**



**黑白反相** 黑白反相命令会将影像中之亮度及色彩予以颠倒，而使影像中每一图素变成其补色。默认值为白底黑字，相反的选项为黑底白字

**"I am not worthy to have you enter my**  
that is God, I beg all my brothers - those w  
e who work manually, clerics and lay brother  
ards being humble in all things; not to glorify  
r to become interiorly proud because of good w  
sometimes says or does in them or through t  
ord: "Do not rejoice... in the fact that the de  
: 10:20) Let us be firmly convinced of the fac

白底黑字

**"I am not worthy to have you enter my**  
that is God, I beg all my brothers - those w  
e who work manually, clerics and lay brother  
ards being humble in all things; not to glorify  
to become interiorly proud because of good w  
sometimes says or does in them or through t  
ord: "Do not rejoice... in the fact that the de  
10:20) Let us be firmly convinced of the fac

黑底白字

**纸张来源 选项:**

- **自动文件进纸器:** 如果你需要扫描多页的文件，请将文件放在自动文件进纸器内并选择「纸张来源」为自动文件进纸器。
- **平台:** 如果你需要扫描剪报、或是一些有皱折及不平的文件，请把文件放在玻璃面版上并选择扫描方式为**平台式**。
- **平台 (书本):** 适合扫描书本的内页。
- **自动:** 让扫描仪自动侦测自动文件进纸器内是否有纸。如果勾选**自动**，而自动文件进纸器内及玻璃面版上都有纸张，则扫描仪会扫描自动文件进纸器内的文件；如果勾选**自动**，自动文件进纸器内没有纸而玻璃面版上有纸，则扫描仪会扫描玻璃面版上的文件。
- **合并双面为一个影像:**  
如果你购买的扫描仪是附有前端进纸匣的双面馈纸式扫描仪，你可以利用这个功能扫描 **A3** 尺寸的文件。

操作步骤:

1. 你可以将 **A3** 尺寸的文件从中间对折(文字面朝外)。
2. 再将对折的纸放入前端进纸匣内。
3. 然后从「扫描来源」选项中选择「合并双面为一个影像」，再按「扫描」键，扫描仪可以将两个 **A4** 尺寸的影像合并为一个有左右两页的单一影像。

**注意事项:** 当你选择「合并双面为一个影像」时，「纸张」标签内的「裁切」及「重迭进纸侦测」功能无法发挥作用。

本功能必须搭配文件护套一起使用。关于如何把文件放入文件护套中，请参阅 **4.6.2节(其它纸张选项)**的说明。此功能目前已可以适用于自动输稿器，但是一次只限于扫描一张文件。

**注意事项:** 如果你购买的是一台双面馈纸式扫描仪，当你选择「合并双面为一个影像」时，扫描仪会将文件的正反面合并为一个影像。

「纸张来源」选项会因不同的扫描仪型号而出现不同的选项。

如果你选择“合并双面为一个影像”，它的选项会出现，包含“水平拼贴”，“垂直拼贴”，“垂直拼贴(背面翻转)”。如果文件的另一面是颠倒的，请选择“垂直拼贴(背面翻转)”，文件的背面会自动被旋转 180 度然后再与正面垂直合并为一个影像。

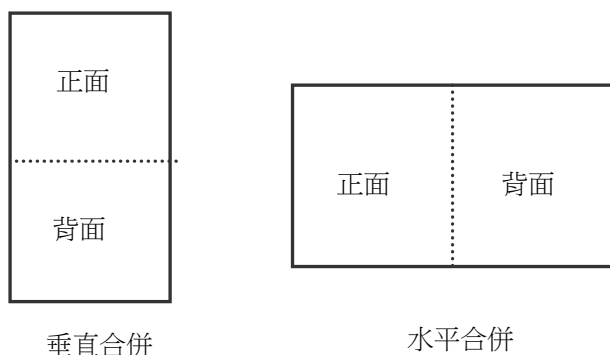

「纸张来源」选项会因不同的扫描仪型号而出现不同的选项。

### 色彩校正

色彩校正的目的在于获得正确的色彩。本功能使用预设参数 (ICC profile) 来修正影像的色彩。

选项：文件、图片、无，根据原稿的内容选择图片、文件或无来得到最佳的扫描影像。

- **文件：**如果你的原稿是纯文字的文件或图片与文字混合的文件，请选择“文件”，因为这是最适合一般商业文件的设定。
- **图片：**如果你的原稿是照片或图片，请选择“图片”，使你扫描的影像产生丰富的灰阶效果。
- **无：**关闭此功能。



使用色彩校正前



使用色彩校正后

## 扫描彩色影像

以下为扫描彩色影像时，可以修改的设定：

- 亮度
- 对比度
- 分辨率
- 黑白反相

## 扫描灰阶影像

以下为扫描灰阶影像时，可以修改的设定：

- 亮度
- 对比度
- 分辨率
- 黑白反相

## 扫描黑白影像

以下为扫描黑白影像时，可以修改的设定：

- 二值化 (Dynamic Threshold)
- 分辨率
- 黑白反相

或

- 二值化 (固定处理)
- 阈值
- 亮度
- 分辨率
- 黑白反相

## 编辑使用者设定

「扫描仪属性」对话框可以让你改变并储存你经常使用的扫描设定，同时，你也可以重新命名或删除这些设定。

新增一个使用者设定，

1. 首先将扫描设定客制化。（例如，修改你想要的分辨率、影像类型、裁切方式、扫描尺寸、或其他扫描设定。）
2. 在「影像」页签页面中，按一下“使用者设定”按键，屏幕会出现“编辑使用者设定”对话框。

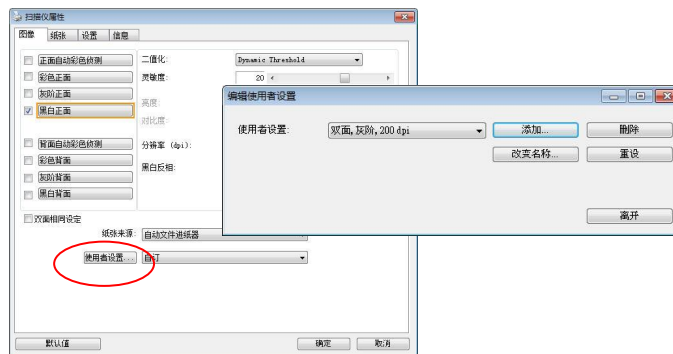

3. 点选“增加”按键，输入新的使用者设定档名，再按“储存”。



4. 新的使用者设定档名会被储存，且档名会出现在“使用者设定”的下拉式选单。

### 加载一个使用者设定,

1. 在「影像」页签页面中, 按一下“使用者设定”的下拉式选单, 选择你需要的使用者设定名称。

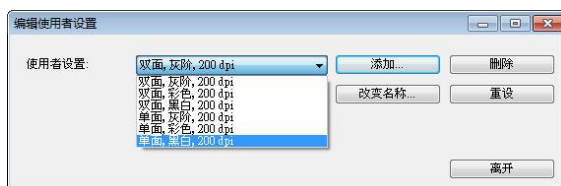

2. 你选择的使用者设定会立即被加载并显示在「扫描仪属性」对话框中。

### 删除一个使用者设定,

1. 在「影像」页签页面中, 按一下“使用者设定”按键, 屏幕会出现“编辑使用者设定”对话框。
2. 按一下“使用者设定”的下拉式选单, 选择你需要删除的使用者设定名称。

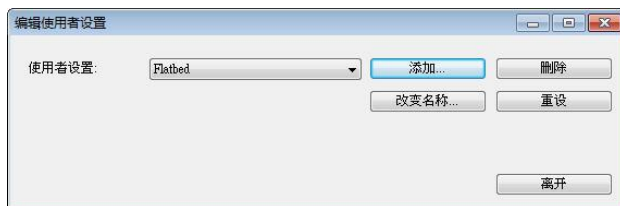

3. 按一下“删除”按键。一个确认对话框“确定要删除这个使用者设定吗?”会出现。
4. 按一下“是”来删除或按一下“否”以离开。

## 重新命名一个使用者设定名称，

1. 在「影像」页签页面中，按一下“使用者设定”按键，屏幕会出现“编辑使用者设定”对话框。
2. 按一下“使用者设定”的下拉式选单，选择你需要重新命名的使用者设定名称，再按一下“变更名称”按键。

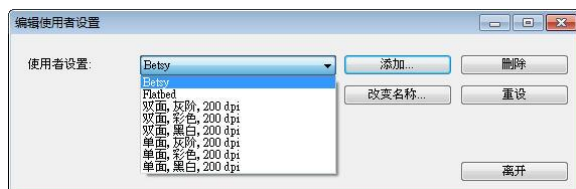

3. “变更使用者设定名称”对话框中，输入新的使用者设定名称。



4. 按一下“储存”来储存，或按一下“取消”以离开。

### 注意事项：

预设的使用者设定名称包括平台、单面-黑白-200dpi、单面-灰阶-200dpi、单面-彩色-200 dpi、双面-黑白-200 dpi、双面-灰阶-200 dpi、双面-彩色-200 dpi。如果你购买的是一台单面或馈纸式扫描仪，则双面或平台的选项就不会显示出来。

## 「压缩」标签

---

「压缩」标签可以让你有效地将档案缩小。黑白影像通常使用 G4 (Group 4) 技术压缩，彩色与灰阶影像通常使用 JPEG 技术压缩。在压缩彩色与灰阶影像时，你也可以同时调整压缩的质量，即把「JPEG 质量」滑动轴往右移以提升 JPEG 质量但档案压缩程度会较小；往左移以降低 JPEG 质量但档案压缩程度会较大。预设设为 50%。

请注意：如果你的影像编辑应用程序不支持该压缩档案格式，屏幕会出现“应用软件不接受压缩格式”的警告讯息，或是完成扫描后无法开启该档案，又或者开启该压缩档案后，会产生不正常的影像。

对于彩色或灰阶影像扫描，提供以下的压缩选项：

- 无
- JPEG

对于黑白影像扫描，提供以下的压缩选项：

- 无
- G4 (Group 4)

### 压缩：

为了以最佳的速度来完成文件的扫描，本产品预设以压缩扫描影像的方式来传输影像。不过，如果你想要得到最佳的影像质量，你可以选择以[无压缩]的方式来传递影像，保留影像最原始的数据。

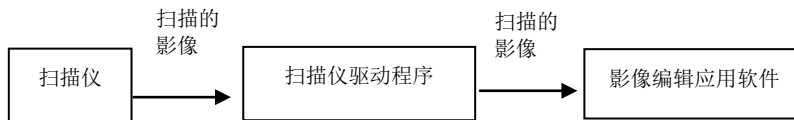

### 将影像传送到应用软件：

选择是否要压缩扫描的影像，然后将影像从扫描仪驱动程序传送至应用软件。黑白影像通常使用 G4 (Group 4) 技术压缩，彩色与灰阶影像通常使用 JPEG 技术压缩。在压缩彩色与灰阶影像时，你也可以同时调整压缩的等级。把「影像质量」滑动轴往右移，使用较低压缩比，档案会较大但是影像质量会较好；或将「影像质量」滑动轴往左移，提高压缩比，档案会较小但影像质量会较低。预设设为 50%。

注意：如果你的影像编辑应用程序不支持该压缩档案格式，开启该压缩档案后，会产生不正常的影像。

### 将影像传送到驱动程序：(注意：此功能是否启动，会依不同的扫描仪型号而异。)

选择是否要压缩扫描的影像，然后将影像从扫描仪传送至扫描仪的驱动程序。

选项：无压缩、\*高清影像质量(小的压缩比)、较佳影像质量(一般的压缩比)，一般影像质量(大的压缩比)。( \*：出厂默认值)

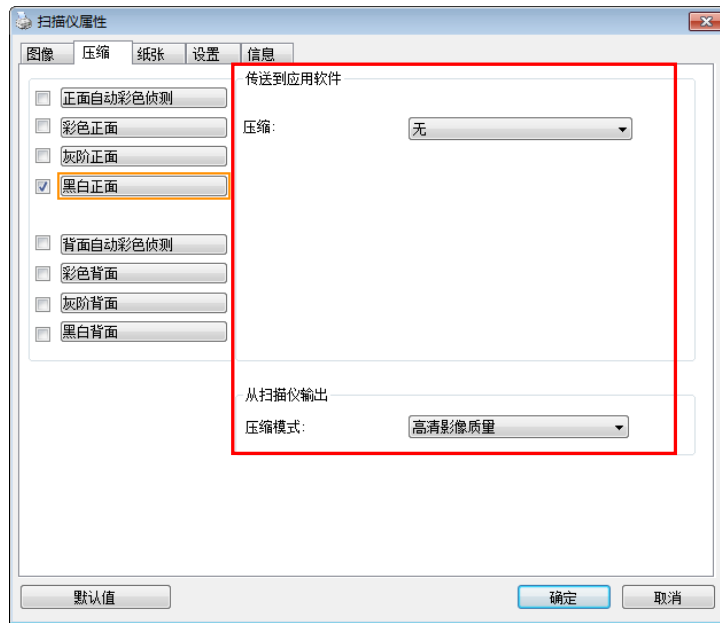

「压缩」页签对话框



## 「滤色」标签

### 滤色页签选项

「滤色」页签可以让你移除影像中红、蓝、绿、或你所选择的任一色频。滤色选项目的在使文字更清晰，特别是文件经过光学字符识别(OCR)软件转换之后。**注意：**这个功能只能在黑白影像或灰阶影像模式中才能发挥作用，所以使用滤色前，请先将影像模式改为黑白或灰阶。

**选项：**无，自动，红色，绿色，蓝色，自订

- **无：**不移除任何一种颜色。
- **自动：**自动移除影像中最主要的颜色。
- **红色/绿色/蓝色：**移除影像中红、蓝、绿任一色频。
- **自订：**输入个别的 RGB 颜色值(红色，绿色，和蓝色)或选择调色盘中的颜色来指定你想要移除的颜色。

**进阶选项：**

- **质量模式：**范围：0~20。默认值：10

选择[质量模式]时，你可以使用[筛选阈值]调整钮来决定要滤除的颜色。较低的值将滤除更多的色彩，而较高的值将保留更多的色彩。

- **普通模式：**使用预设的设定来决定要滤除的颜色。

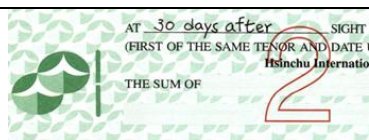

原稿

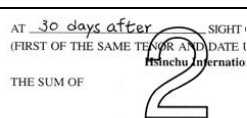

自动模式/移除绿色 (正常模式)

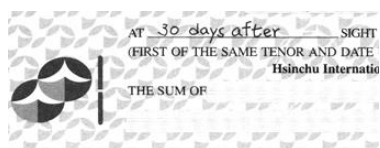

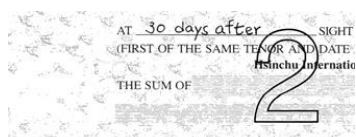

移除红色 (正常模式)



移除绿色 (质量模式：筛选阈值：18)

预览滤除颜色的结果：

要预览滤除颜色的结果，请按照以下步骤：

1. 按一下位于[扫描仪属性]对话框左上角的小图标 ()，选择[页签]，各种页签名称会显示出来。
2. 选择[预览]，[预览]页签会显示出来。
3. 点选[预览]页签，[预览]页签的页面会显示出来。
4. 将纸张放入扫描仪中，再点选[预览]按键，以取得较低分辨率的扫描影像。
5. 选择[灰阶] or [黑白]的影像模式，在从[滤色]页面中选择[自订]，一个[预览窗口]按键会出现。
6. 按一下[预览窗口]按键，屏幕会出现含有预览影像的[预览]窗口。
7. 将鼠标光标移到预览的影像，光标将成为一个滴管按钮 ()。
8. 点选你想要滤除的颜色。
9. 持续按住鼠标左键，屏幕会显示滤除颜色后的影像。如果这个影像是你所希望的结果，按一下[确认]键即可离开[预览]窗口。

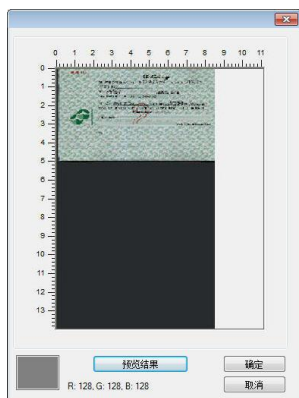

[预览] 窗口

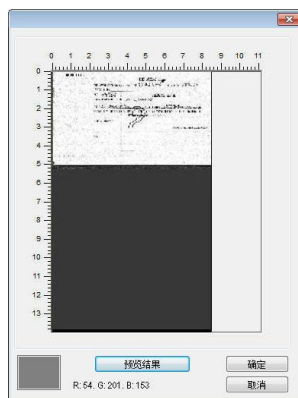

滤除颜色后的影像

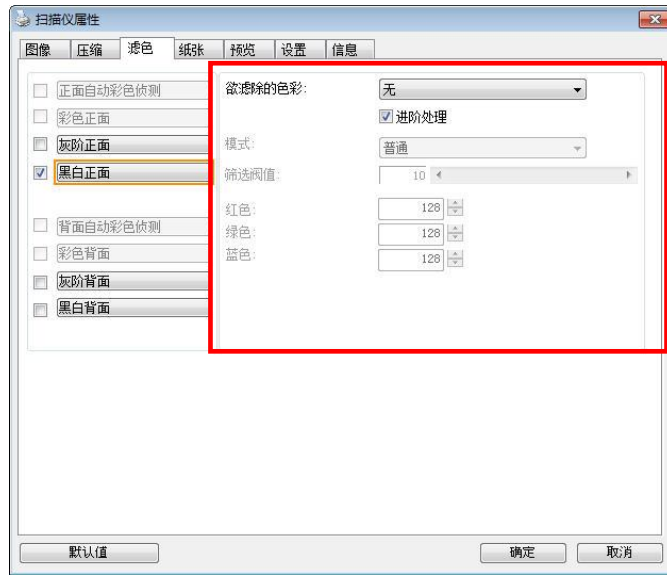

「滤色」对话框

调色盘选择颜色方法：

1. 从扫描仪属性对话框中，点击“滤色”标签。

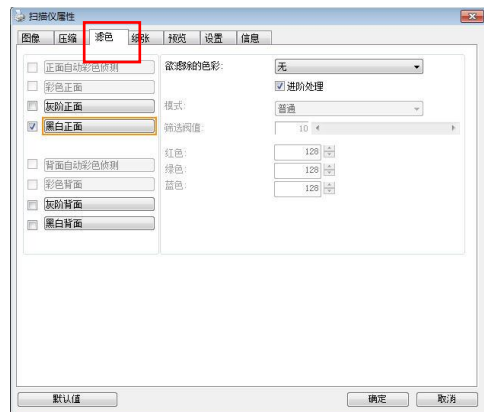

2. 从影像选择方框中选择灰阶或黑白，然后从“欲滤除的色彩”下拉菜单中选择“自订”。此时调色盘会显现出来，如右图所示。

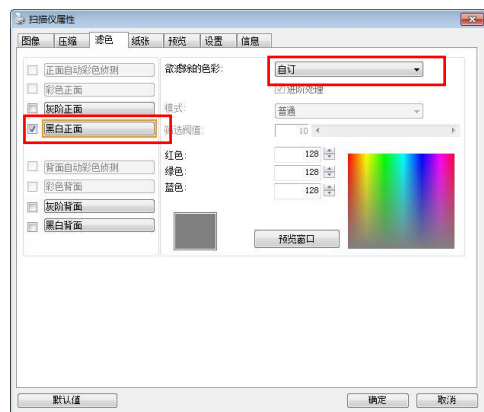

3. 将光标移到调色盘上。此时光标会变成十字符号。

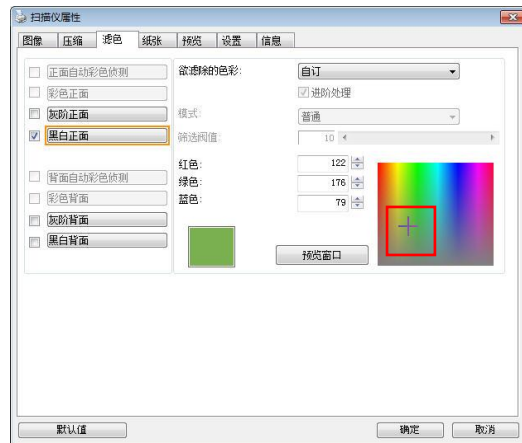

4. 单击一下以选择一种颜色，此时RGB值也会同时改变。

## 「纸张」标签

「纸张」标签：「纸张」页签可以让你定义与影像输出相关的值（例如，裁切值、扫描范围、纸张大小、重迭进纸侦测、与测量单位）。

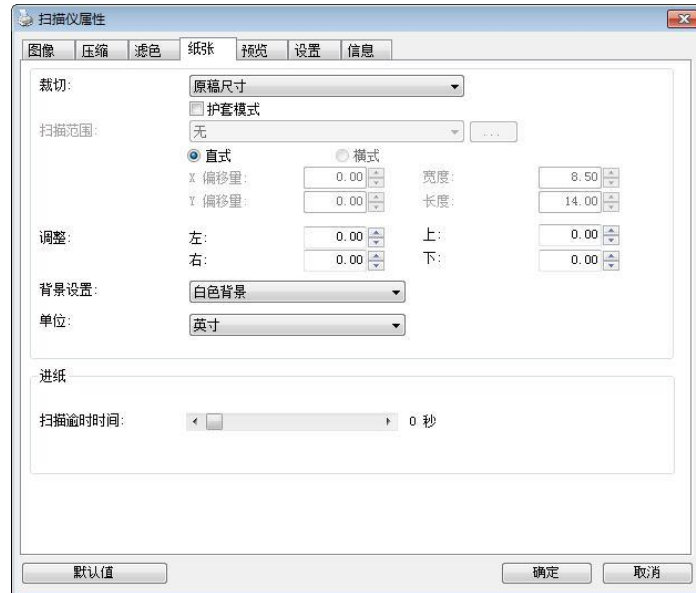

「纸张」页签对话框

### 裁切

裁切可以让你撷取扫描文件的一部分影像。选项：原稿尺寸、原稿尺寸 (36")、固定尺寸、纸张尽头侦测、自动多张影像、依文件或影像类型裁切。

原稿尺寸	根据影像的边缘，自动调整不同文件大小的裁切窗口并且同时自动校正歪斜的影像。此选项适用于一选尺寸大小不同的文件上。
原稿尺寸 (36")	根据影像的边缘，自动调整长度小于36英吋的文件的裁切窗口并且同时自动校正歪斜的影像。(最大支持的长度因扫描仪的型号而异) <b>注意：此功能是否启动，会依不同的扫描仪型号而有所不同。</b>
固定尺寸	让你定义固定的扫描区域，此选项适用于一选尺寸大小相同的文件。如果你选择此选项，你可以再使用上下箭头键来改变 x 与 y 偏移量、宽度和长度，重新调整所要扫描的区域。「显示」窗口将显示你变更值之后的影像位置。
纸张尽头侦测	让你定义固定长度的扫描区域，此选项适用于一选长度不同但宽度相同的文件。如果你选择此选项，你可以使用上下箭头键来改变 x 与 y 偏移量、宽度和长度，重新调整所要扫描的区域。「显示」窗口将显示你变更值之后的影像位置。

<b>自动多张影像</b>	这个选项可以让你把多张不同尺寸的文件如照片、身分证、或名片放在扫描仪的平台上，并让你在一次扫描中裁切多张影像。注意事项：要正确地裁切多张影像，请在每张文件的周围至少保留 <b>12mm (0.5 英寸)</b> 的间距。
<b>依文件或影像类型裁切</b>	这个选项可以让你依照需求，同时以不同的范围及影像类型来扫描，而产生不同大小的黑白、灰阶、或彩色的影像。例如，当你要扫描一迭文件如履历表等，它的图片或签名都在文件中的固定区域时，为节省储存空间，你需要用黑白影像来储存整个文件而用彩色影像来储存文件中的照片区域。

以下选项仅在选取**固定尺寸**或**纸张尽头侦测**时提供。

- **X 偏移量**— 扫描仪左端到扫描区域左缘的距离。
- **Y 偏移量**— 文件顶端到扫描区域顶端的位置。
- **宽度**— 扫描区域的宽度。
- **长度**— 扫描区域的长度。
- **置中**— 根据选取的文件大小自动计算中央进纸的 **x** 偏移量。



-  — 调整十字内的箭头，扫描区域不会改变，而会被固定地往左右或上下移动，可以从「显示」窗口内，浏览结果。

选择**自动多张影像**时，方可使用**调整**功能。

- **调整** 一用来调整影像上下左右的边距值。本功能必须搭配自动走纸器来使用。本功能可对歪斜影像降低边角的剪裁。

设定调整值方法：请使用上/下按钮来选择要在「上/下」或「左/右」边缘应用到调整值。调整值的范围是从**0.00 至 1.00** 或**0.00 至-1.00**。

### 依文件或影像类型裁切: (用于一选尺寸相同的文件)

这个选项可以让你依照需求，同时以不同的范围及影像类型来扫描，而产生不同大小的黑白、灰阶、或彩色的影像。例如，当你要扫描一选文件如履历表等，它的图片或签名都在文件中的固定区域时，为节省储存空间，你需要用黑白影像来储存整个文件而用彩色影像来储存文件中的照片区域。

以下的步骤叙述如何以黑白影像扫描整份文件并同时以彩色影像扫描文件的局部区域：

1. 在「纸张」标签页面中的「裁切」选项，选择“依文件/影像类型裁切”或“固定尺寸”。
2. 从扫描范围选项中选择你需要的尺寸，此时，右边的窗口内会出现红色的方形框，显示你所选择的尺寸(如下图)，这也是你整份文件的尺寸【例如，ISO B5。如果你没有选择文件的尺寸(如选项为无)，则预设为“最大扫描范围”】。

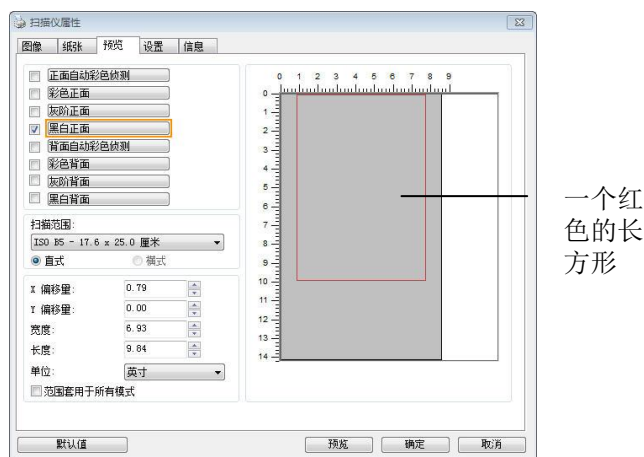

3. 點選「预览」页签以显示如下图的预览窗口。窗口内出现的黑色方形框表示你刚才所选择的扫描尺寸。

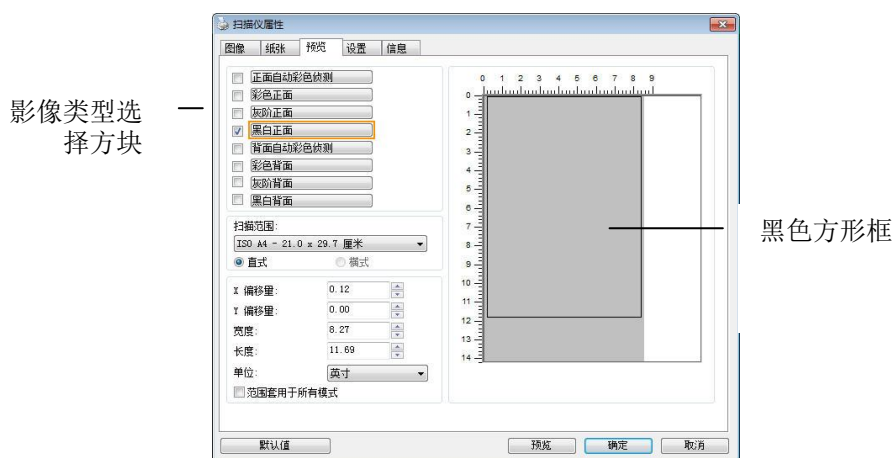

4. 点选“预览”按钮，用低分辨率来浏览影像以确实裁剪你需要的局部扫描区域。



5. 从“影像类型选择”方块中选择你需要的影像类型，被选的项目会以深色显示(例如上图-彩色正面)。

6. 把光标移到「预览」窗口，并按一下鼠标左键。此时，如下图的十字符号会显示。请以对角线的方向拖拉来选择局部的扫描范围。选择的范围会以红色方框显示。

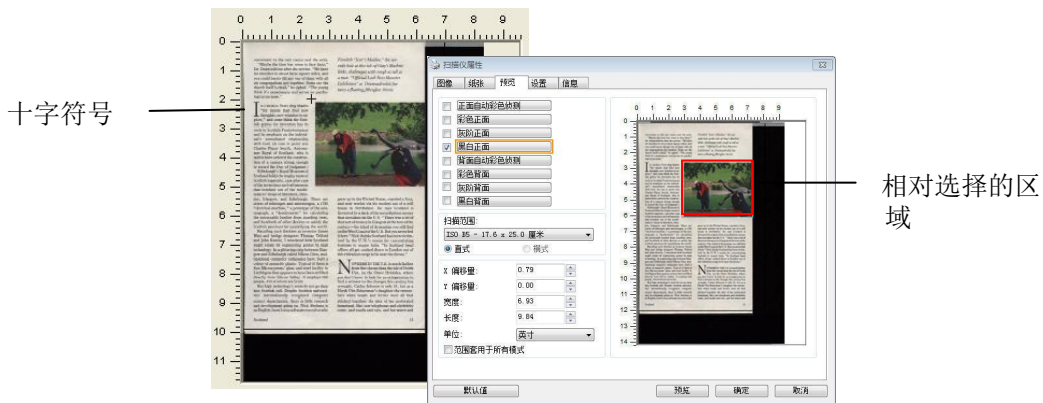

7. 从“影像类型选择”方块中，勾选方块中选择黑白，用黑白来扫描整份文件。

8. 按一下“扫描”按钮 开始进行两个不同影像类型及尺寸的扫描。（参考以下结果）



原稿 (黑白影像)

局部区域 (彩色影像)



## 其它纸张选项

### 文件护套模式：

使用选购的护套来扫描非标准的文件(如比较薄的纸、不规则尺寸的文件)时，勾选[护套模式]，让扫描仪根据文件尺寸，执行自动裁切及歪斜校正。

### 使用文件护套来扫描文件：

文件护套是一塑料套件用来夹住非标准的文件，并放入扫描仪中，使文件可以顺利馈入。一些无法以正常方式来扫描的文件，可以利用文件护套，让你仍然可以完成扫描。另外，大于 A4 尺寸的文件，例如 A3 以及 B4，可以先对折再放入文件护套中，然后用双面扫描的模式，完成整页的扫描。你也可以使用文件护套来扫描比较容易被刮伤的文件，例如照片、或不规则尺寸的剪报等。

请依照以下步骤，使用文件护套来扫描文件：

#### 大于 A4 尺寸的文件，例如 A3

- a. 将文件对折。
- b. 将折痕压平。否则，扫描时折痕容易造成歪斜。

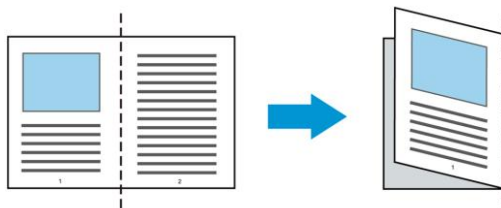

#### 1. 翻开文件护套，将文件放入其中。

将文件的顶部对齐文件护套的顶部（印刷区域）。

#### 大于 A4 尺寸的文件，例如 A3

将文件的顶部对齐文件护套的顶部（印刷区块），折边对准记号(如下图所示)，使文件置于文件护套顶部的侧边(如下图所示)。

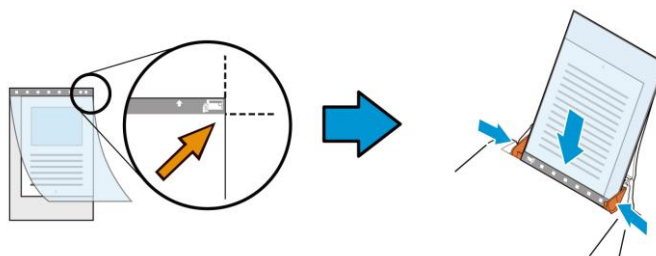

## 不规则尺寸的文件

1. 将不规则尺寸的文件置中放在文件护套中，(如下图所示)。

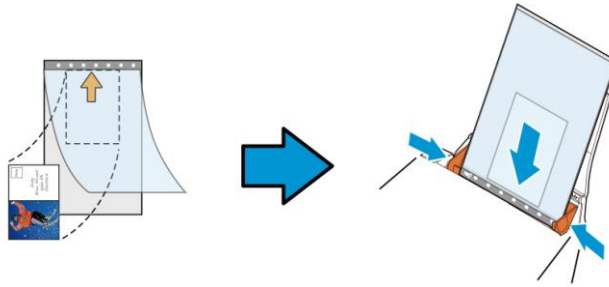

2. 将文件护套的灰色区块(印刷区块)朝下，放入扫描仪的自动输稿器中。

3. 依照文件护套的宽度，调整两边的导纸槽。

确定文件护套的边缘与导纸槽之间没有多余的空隙，多余的空隙会使文件护套在扫描时造成倾斜，而使扫描的影像歪斜。

4. 开始扫描。

---

### 注意事项:

- [文件护套] 只适用于支持文件护套的机种。
  - 勾选[文件护套]后，有效功能会被关闭。
  - [文件护套]模式可能在某些应用软件下无法运作正常。
- 

## 扫描范围

从下拉式选单中选择你想要的扫描范围。 或者你也可以点选旁边的方框，在自订大小对话框中，输入你想要设定的长度与宽度，再按**增加**，新的自订尺寸会出现在下拉式选单中。

扫描范围列表于下:

无
<b>US Letter- 8.5"x 11"</b>
<b>US Legal – 8.5" x 14"</b>
<b>ISO A4 – 21 x 29.7 cm</b>
<b>ISO A5 – 14.8 x 21 cm</b>
<b>ISO A6 – 10.5 x 14.8cm</b>
<b>ISO A7 – 7.4 x 10/5 cm</b>
<b>ISO B5 – 17.6 x 25 cm</b>
<b>ISO B6 – 12.5 x 17.6 cm</b>
<b>ISO B7 – 8.8 x 12.5 cm</b>
<b>JIS B5 – 18.2 x 25.7 cm</b>
<b>JIS B6 – 12.8 x 18.2 cm</b>
<b>JIS B7 – 9.1 x 12.8 cm</b>
扫描仪最大范围
<b>长页(&lt;118")</b>

### 长页(<118"):

当你的文件超过扫描仪目前提供的尺寸时，请选择“长页(<118”)”。 但请注意如果选择“长页(<118”)”时，侦测多页进纸功能无法发挥作用。 (\*这个选项以及扫描仪可支持的最大长度因扫描仪型号而异)

当你选择“长页(<118”)”时，请务必在[长度]与[宽度]字段输入文件的尺寸。

---

### 扫描长页文件注意事项:

1. 扫描长页文件时，自动输稿匣一次仅放一张纸。
  2. 请将自动输稿匣的延伸架拉至最大。
  3. 请将出纸匣附近预留空间，防止纸张散落。
  4. 为确保影像的质量，彩色模式下，分辨率请勿超过300 dpi，黑白模式下，分辨率请勿超过600 dpi。
  5. 使用此功能时，根据你的计算机系统、应用软件、以及文件的长度等的因素，你可能没有足够的内存来完成长页文件的扫描。
- 

### OverScan

OverScan 功能让你可以在已选择的扫描范围之外，在上边及下边各多加最大约 5 毫米，使实际扫描的范围比既订的扫描范围稍为大一些，不过「显示」窗口不会显示 OverScan 后的大小。这个功能是用来减少歪斜影像边缘的被裁切，通常用在透过自动文件进纸器来扫描一迭多页文件时，因为此时比较容易发生纸张歪斜的情形。 注意：此功能是否启动，会依不同的扫描仪型号而有所不同。

### 预先进纸

选项： 启用、停用。若选择启用，你可以设定扫描仪在你将纸张置入进纸器内多久之后启动预先进纸。预设选项是停用。注意：此功能是否启动，会依不同的扫描仪型号而有所不同。

### 传输逾时

设定第一个扫描工作完成后，扫描仪会等待多久再开始自动扫描。如果你需要运用同样的扫描设定扫描多份各自独立的文件，此功能会非常有帮助。默认值是 0。值的范围可从 0 至 30 秒。

---

### 请注意:

1. 在指定的逾时时间内，如果你将文件置入进纸器，扫描仪就会自动启动扫描功能。
  2. 如果你的扫描仪具备平台选项，而且你将纸张置于平台上，则在逾时时间过后，你需要按一下 TWAIN 使用者接口上的「扫描」按钮才能启动扫描功能。
-

**背景设定** 此选项可以让你指定扫描背景的颜色。

**选项：** 白色背景, 黑色背景

注意事项：对附有自动输稿器的馈纸式扫描仪来说，本选项只限于“自动裁切”模式下使用。对附有平台的扫描仪来说，本选项可在“自动裁切”或“固定尺寸”模式下使用。

关于“自动裁切”或“固定尺寸”模式的使用细节，请参考 前面的章节 4.5.1, 裁切。

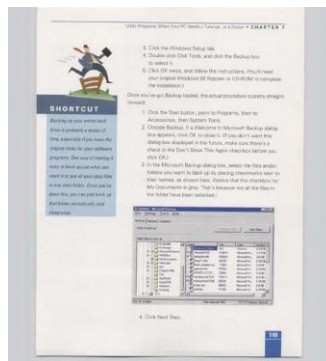

白色背景

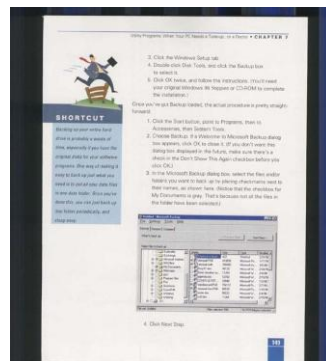

黑色背景

## 「重叠进纸侦测」标签

「重叠进纸侦测」让你侦测出透过自动文件进纸器扫描文件时重叠的纸张。重叠进纸通常发生在有钉订书针的文件、附有贴纸的文件、或是一些带有静电的文件。**注意：此功能是否启动，会依不同的扫描仪型号而有所不同。**



### 额外长度侦测

选择或定义侦测重叠进纸的额外长度。这个字段的值指的是在你指定的扫描范围外，多余的长度。「显示」窗口将显示变更值之后的文件大小。这个字段的值若为 0，表示没有额外的长度要侦测。额外长度侦测适合在扫描相同尺寸大小的多页文件时使用。

### 超音波侦测：

超音波侦测允许你藉由侦测文件的纸张厚度来设定重迭的文件。注意：此功能是否启动，会依不同的扫描仪型号而有所不同。

### 重叠给纸侦测提供下列两个选项：

#### ● 重叠给纸时，停止扫描

- 如果勾选这个选项，扫描仪侦测出重叠进纸时，扫描会暂时中断，并且显示警告讯息，同时重叠的纸张会自动退出来。

**注意事项：【自动清除重叠纸张】的功能是否开启，依扫描仪的类别而异。**如果你的扫描仪不支持这个功能，请手动将重叠的纸张排除。

- 如果没有勾选这个选项，虽然侦测到重叠进纸，扫描仪仍然会继续扫描，当整份文件全部扫描完成后，一个警告讯息会显示出来，提示你重叠进纸的页码，然后你再将这些页面重新扫描。

#### ● 重叠给纸时，发出警告音效：

如果选取它，并加入一个音效文件，在侦测到重叠给纸时，扫描仪将会发出警告音效，但是并不会显示警告讯息。

**如何加入重叠给纸警告音效：**

1. 按一下音效旁的「浏览」按钮以显示「开启」对话框。
2. 选择所要的 **.wav** 档案。
3. 按一下对话框上的**开启**，音效将被储存。

**单位：**定义主要的测量单位。可选择英吋、毫米、和像素。

## 「预览」标签

「预览」标签页面使你可以在真正扫描前，以较低的分辨率先扫描，以便选择你真正要扫描的范围。你可以在“扫描范围”的下拉式选单中，选择你要扫描的尺寸或是把光标放在显示窗口内然后用鼠标左键拖拉的方式来选取，此时，一个红色的方形框会显示在窗口内表示你所选取的区域。

**注意事项：** 如果你之前在「纸张」标签页面中的裁切选项中已经选择了“原稿尺寸”，那么在「预览」标签页面中就无法选择你想要的扫描范围。



「预览」标签

## 「影像增强」页签

---

「影像增强」页签对话框提供你设定附加的影像处理设定。

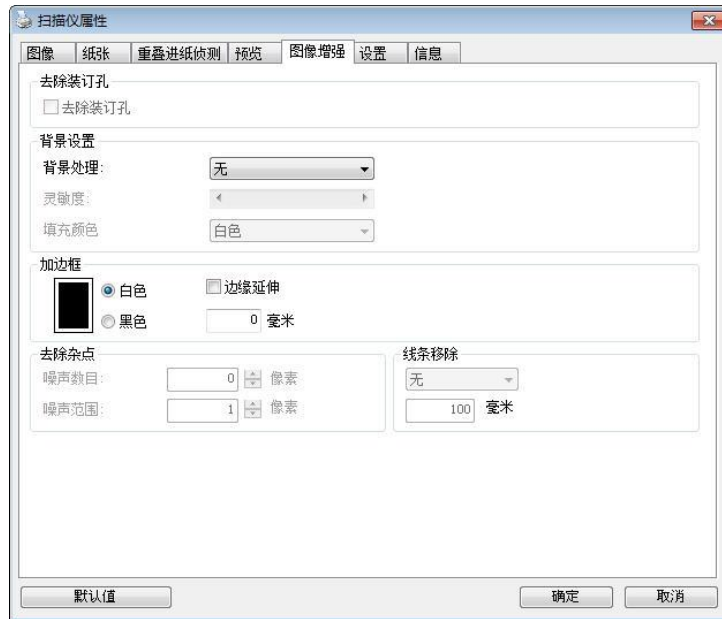

「选项」页签对话框



**去除装订孔** 此功能是用来移除扫描影像上的装订孔。注意事项：此功能是否开启依扫描仪的类型而异。

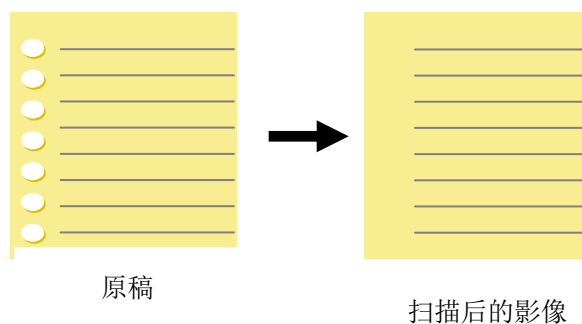

**以下情形无法移除文件的装订孔：**

- 分辨率低于 150 dpi
- 装订孔太靠近纸张边界
- 装订孔不是整齐地排列于文件的边缘
- 去除装订孔只适用于「自动裁切」功能开启时（即「裁切」选项设为「原稿尺寸」时）。如果「纸张」标签页面的「裁切」选项选择「固定尺寸」、「纸张尽头侦测」、「自动多张影像」或「依文件/影像类型裁切」时，去除装订孔的功能就无法使用。

## 移除阴影

当「纸张来源」中的「平台」选项(在「影像」标签内)被选取时,「移除阴影」的选项会显示出来。通常扫描书本时在靠近书背的地方,会有阴影的产生,使用移除阴影的功能,可以有效地将影像中的阴影移除。

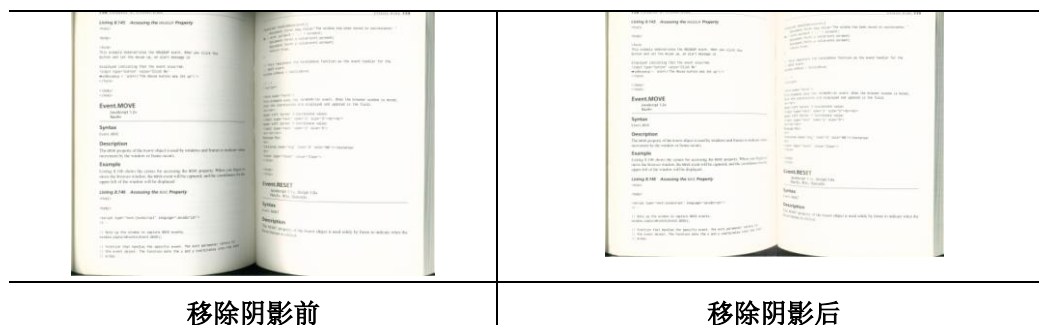

**背景处理:** [背景处理] 可以让你将背景颜色作平滑的处理使颜色更均匀,或将背景颜色移除使文字更清楚。对含有颜色背景的表格如发票等文件来说,这个功能非常地实用。

**选项: 无 (预设)、平滑、移除**

- 无 - 不执行背景处理 (预设)
- 平滑 - 辨认背景颜色并使背景颜色更均匀。
- 移除 - 辨认背景颜色并将背景颜色移除。

**操作模式:** 选择使用的速度来执行背景的处理。

**选项: 快速、质量**

- 快速 - 使用较快的速度来执行背景的处理。
- 质量 - 使用一般的速度来执行背景的处理,使用这个选项,背景处理的质量会比较好。

**进阶处理: 自动、网纹**

如果你在[背景处理]选项中选择[平滑],那么[模式]选项会有:自动、网纹

- 自动 - 用预设的模式将背景的颜色均匀化。
- 网纹 - 将背景的颜色均匀化,同时移除印刷品中出现的网纹。

如果你在[背景处理]选项中选择[移除],那么此时 [模式] 选项会改为[填补颜色]选项,而选项有:白色、自动

- 白色 - 辨认背景颜色并将背景颜色用白色来填满。
- 自动 - 辨认背景颜色并用最大范围的背景颜色来填满。



背景处理: 无



背景处理:

平滑



背景处理:

移除

填补颜色: 白色

请注意: [背景处理]的功能, 不会针对小范围的色块如公司标志等作处理。

加边框

如果你想在扫描影像的边缘上添加白框或黑框的话, 请选择白色或黑色。

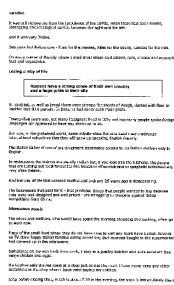

原稿

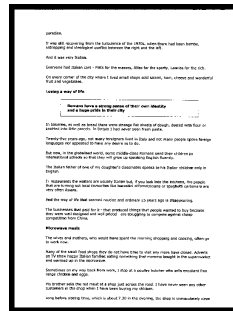

加边框: 5mm (黑色)

如果你想在扫描影像的边缘之外添加白框或黑框的话, 请勾选“边缘延伸”。

默认值是0。最大值是选定扫描区域短边的一半。

例如, 如果你选择了一个 A4大小(8.26 “X11.69” ), 那么白框或黑框的最大值是4.14” (8.26” 的一半 “)。

## 移除杂点

有时候扫描影像的背景会出现一些小的杂点。移除这些不必要的的杂点可以提高 OCR (Optical Character Recognition 光学字符辨识) 的正确性, 并且有效的降低压缩档案的大小。

利用指定杂点(也称为影像噪声)的数目(大小)与半径(范围), 来定义你要移除的杂点。使用单位为 pixel(画素)。数值愈高, 移除的杂点就愈多。

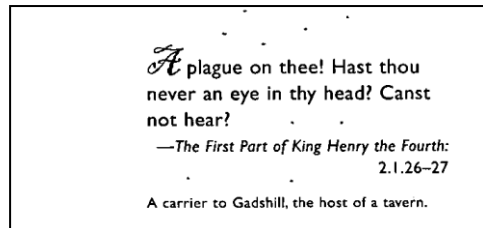

### 移除杂点前

(噪声数目:0, 噪声半径:1)

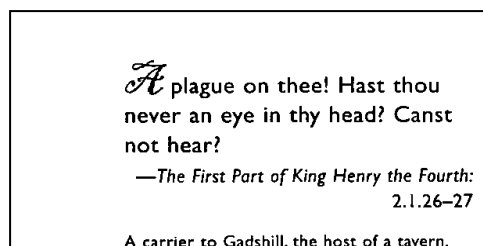

### 移除杂点后

(噪声数目:22, 噪声半径:10)

#### 注意事项:

- 这个功能目前只适用于黑白影像。
- 如果要维持教高的扫描速率, 建议噪声半径最高不要超过 10 个画素。

**移除线条:**

当黑白影像被选取时,「**移除线条**」选项会显示出来。移除线条功能可以把影像中的线条移除然后文字可以被重组而提高光学文字 OCR (Optical Character Recognition) 辨认的正确性。

**选项:** 无、表格、水平、垂直

无 - 不移除任何线条 (预设模式)

表格 - 移除影像中的表格

水平- 选择「**水平**」, 然后输入长度, 那么超过你指定长度的水平线会被移除。长度范围: 10 mm ~ 无限制

垂直- 选择「**垂直**」, 然后输入长度, 那么超过你指定长度的垂直线会被移除。长度范围: 10 mm ~ 无限制

<p>Attn: Mr. David Wang Shipped by SST Technologies Inc. For U-Line Express Sailing on or about July 30, 2002 From Taiwan, R.O.C. to U.S.A. L/C No. Contract No. A1233</p> <table border="1"> <thead> <tr> <th>Marks &amp; Nos.</th> <th>Description of Goods</th> <th>Quantity</th> <th>Unit Price</th> <th>Amount</th> </tr> </thead> <tbody> <tr> <td rowspan="3">ABC</td> <td>Amaret ( Rem No. 100 )</td> <td>3 sets</td> <td>USD20.00</td> <td>USD60.00</td> </tr> <tr> <td>Amaret ( Rem No. 101 )</td> <td>3 sets</td> <td>USD20.00</td> <td>USD60.00</td> </tr> <tr> <td>Amaret ( Rem No. 102 )</td> <td>3 sets</td> <td>USD20.00</td> <td>USD60.00</td> </tr> <tr> <td colspan="2">Seattle P/O No. A1233 C/Ns. 1 Made in Taiwan R.O.C.</td> <td></td> <td></td> <td></td> </tr> <tr> <td><b>Total</b></td> <td></td> <td><b>5 sets</b></td> <td></td> <td><b>USD120.00</b></td> </tr> </tbody> </table>	Marks & Nos.	Description of Goods	Quantity	Unit Price	Amount	ABC	Amaret ( Rem No. 100 )	3 sets	USD20.00	USD60.00	Amaret ( Rem No. 101 )	3 sets	USD20.00	USD60.00	Amaret ( Rem No. 102 )	3 sets	USD20.00	USD60.00	Seattle P/O No. A1233 C/Ns. 1 Made in Taiwan R.O.C.					<b>Total</b>		<b>5 sets</b>		<b>USD120.00</b>	<p>Attn: Mr. David Wang Shipped by SST Technologies Inc. For U-Line Express Sailing on or about July 30, 2002 From Taiwan, R.O.C. to U.S.A. L/C No. Contract No. A1233</p> <table border="1"> <thead> <tr> <th>Marks &amp; Nos.</th> <th>Description of Goods</th> <th>Quantity</th> <th>Unit Price</th> <th>Amount</th> </tr> </thead> <tbody> <tr> <td rowspan="3">ABC</td> <td>Amaret ( Rem No. 100 )</td> <td>3 sets</td> <td>USD20.00</td> <td>USD60.00</td> </tr> <tr> <td>Amaret ( Rem No. 101 )</td> <td>3 sets</td> <td>USD20.00</td> <td>USD60.00</td> </tr> <tr> <td>Amaret ( Rem No. 102 )</td> <td>3 sets</td> <td>USD20.00</td> <td>USD60.00</td> </tr> <tr> <td colspan="2">Seattle P/O No. A1233 C/Ns. 1 Made in Taiwan R.O.C.</td> <td></td> <td></td> <td></td> </tr> <tr> <td><b>Total</b></td> <td></td> <td><b>5 sets</b></td> <td></td> <td><b>USD120.00</b></td> </tr> </tbody> </table>	Marks & Nos.	Description of Goods	Quantity	Unit Price	Amount	ABC	Amaret ( Rem No. 100 )	3 sets	USD20.00	USD60.00	Amaret ( Rem No. 101 )	3 sets	USD20.00	USD60.00	Amaret ( Rem No. 102 )	3 sets	USD20.00	USD60.00	Seattle P/O No. A1233 C/Ns. 1 Made in Taiwan R.O.C.					<b>Total</b>		<b>5 sets</b>		<b>USD120.00</b>
Marks & Nos.	Description of Goods	Quantity	Unit Price	Amount																																																					
ABC	Amaret ( Rem No. 100 )	3 sets	USD20.00	USD60.00																																																					
	Amaret ( Rem No. 101 )	3 sets	USD20.00	USD60.00																																																					
	Amaret ( Rem No. 102 )	3 sets	USD20.00	USD60.00																																																					
Seattle P/O No. A1233 C/Ns. 1 Made in Taiwan R.O.C.																																																									
<b>Total</b>		<b>5 sets</b>		<b>USD120.00</b>																																																					
Marks & Nos.	Description of Goods	Quantity	Unit Price	Amount																																																					
ABC	Amaret ( Rem No. 100 )	3 sets	USD20.00	USD60.00																																																					
	Amaret ( Rem No. 101 )	3 sets	USD20.00	USD60.00																																																					
	Amaret ( Rem No. 102 )	3 sets	USD20.00	USD60.00																																																					
Seattle P/O No. A1233 C/Ns. 1 Made in Taiwan R.O.C.																																																									
<b>Total</b>		<b>5 sets</b>		<b>USD120.00</b>																																																					
<p><b>无</b></p>	<p><b>移除表格</b></p>																																																								
<p>Attn: Mr. David Wang Shipped by SST Technologies Inc. For U-Line Express Sailing on or about July 30, 2002 From Taiwan, R.O.C. to U.S.A. L/C No. Contract No. A1233</p> <table border="1"> <thead> <tr> <th>Marks &amp; Nos.</th> <th>Description of Goods</th> <th>Quantity</th> <th>Unit Price</th> <th>Amount</th> </tr> </thead> <tbody> <tr> <td rowspan="3">ABC</td> <td>Amaret ( Rem No. 100 )</td> <td>3 sets</td> <td>USD20.00</td> <td>USD60.00</td> </tr> <tr> <td>Amaret ( Rem No. 101 )</td> <td>3 sets</td> <td>USD20.00</td> <td>USD60.00</td> </tr> <tr> <td>Amaret ( Rem No. 102 )</td> <td>3 sets</td> <td>USD20.00</td> <td>USD60.00</td> </tr> <tr> <td colspan="2">Seattle P/O No. A1233 C/Ns. 1 Made in Taiwan R.O.C.</td> <td></td> <td></td> <td></td> </tr> <tr> <td><b>Total</b></td> <td></td> <td><b>5 sets</b></td> <td></td> <td><b>USD120.00</b></td> </tr> </tbody> </table>	Marks & Nos.	Description of Goods	Quantity	Unit Price	Amount	ABC	Amaret ( Rem No. 100 )	3 sets	USD20.00	USD60.00	Amaret ( Rem No. 101 )	3 sets	USD20.00	USD60.00	Amaret ( Rem No. 102 )	3 sets	USD20.00	USD60.00	Seattle P/O No. A1233 C/Ns. 1 Made in Taiwan R.O.C.					<b>Total</b>		<b>5 sets</b>		<b>USD120.00</b>	<p>Attn: Mr. David Wang Shipped by SST Technologies Inc. For U-Line Express Sailing on or about July 30, 2002 From Taiwan, R.O.C. to U.S.A. L/C No. Contract No. A1233</p> <table border="1"> <thead> <tr> <th>Marks &amp; Nos.</th> <th>Description of Goods</th> <th>Quantity</th> <th>Unit Price</th> <th>Amount</th> </tr> </thead> <tbody> <tr> <td rowspan="3">ABC</td> <td>Amaret ( Rem No. 100 )</td> <td>3 sets</td> <td>USD20.00</td> <td>USD60.00</td> </tr> <tr> <td>Amaret ( Rem No. 101 )</td> <td>3 sets</td> <td>USD20.00</td> <td>USD60.00</td> </tr> <tr> <td>Amaret ( Rem No. 102 )</td> <td>3 sets</td> <td>USD20.00</td> <td>USD60.00</td> </tr> <tr> <td colspan="2">Seattle P/O No. A1233 C/Ns. 1 Made in Taiwan R.O.C.</td> <td></td> <td></td> <td></td> </tr> <tr> <td><b>Total</b></td> <td></td> <td><b>5 sets</b></td> <td></td> <td><b>USD120.00</b></td> </tr> </tbody> </table>	Marks & Nos.	Description of Goods	Quantity	Unit Price	Amount	ABC	Amaret ( Rem No. 100 )	3 sets	USD20.00	USD60.00	Amaret ( Rem No. 101 )	3 sets	USD20.00	USD60.00	Amaret ( Rem No. 102 )	3 sets	USD20.00	USD60.00	Seattle P/O No. A1233 C/Ns. 1 Made in Taiwan R.O.C.					<b>Total</b>		<b>5 sets</b>		<b>USD120.00</b>
Marks & Nos.	Description of Goods	Quantity	Unit Price	Amount																																																					
ABC	Amaret ( Rem No. 100 )	3 sets	USD20.00	USD60.00																																																					
	Amaret ( Rem No. 101 )	3 sets	USD20.00	USD60.00																																																					
	Amaret ( Rem No. 102 )	3 sets	USD20.00	USD60.00																																																					
Seattle P/O No. A1233 C/Ns. 1 Made in Taiwan R.O.C.																																																									
<b>Total</b>		<b>5 sets</b>		<b>USD120.00</b>																																																					
Marks & Nos.	Description of Goods	Quantity	Unit Price	Amount																																																					
ABC	Amaret ( Rem No. 100 )	3 sets	USD20.00	USD60.00																																																					
	Amaret ( Rem No. 101 )	3 sets	USD20.00	USD60.00																																																					
	Amaret ( Rem No. 102 )	3 sets	USD20.00	USD60.00																																																					
Seattle P/O No. A1233 C/Ns. 1 Made in Taiwan R.O.C.																																																									
<b>Total</b>		<b>5 sets</b>		<b>USD120.00</b>																																																					
<p><b>移除水平线 (指定长度: 30 mm)</b></p>	<p><b>移除垂直线 (指定长度: 70 mm)</b></p>																																																								

## 「旋转影像」页签

「旋转影像」页签提供下列影像旋转的选项：

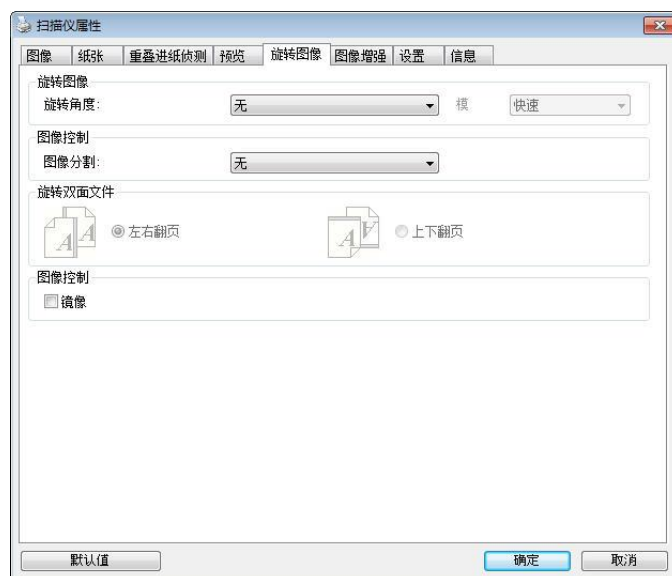

### 旋转影像

从下拉式选单中选择你要旋转的角度。

选项：无、顺时针 **90 度**、逆时针 **90 度**、**180 度**、自动旋转双数页码。

1 2 3

原稿

1  
2  
3

逆时针 **90 度**

1  
2  
3

顺时针 **90 度**

1 2 3

**180 度**

### 自动旋转双数页码:

双数页码自动旋转180°。 当你要扫描书本时，这个功能特别实用。 所以，如果你在“扫描来源”选项中选择“平台(书本)”的话，“自动旋转双数页码”会自动被启动。

### 依内容自动旋转:

当「依内容自动旋转」被选取时，它的模式选项会显示出来。

**模式: 快速、全文字、复杂**

**快速** - 预设的模式，可以让你以最快的速度旋转影像。

**全文字** - 进阶的模式，适用于含有两个以上文字方向的文件。

**复杂** - 与「快速/全文字」模式比较，速度最慢，适用于背景较深、含有较复杂的图像与文字方向的文件。

**注意事项:** 这个功能依扫描仪的类型而有不同的选项。

	
含有两个以上文字方向的文件	含有较复杂的图像与文字方向的文件

### 分割影像

分割影像可建立两个单独的水平或垂直影像。

本功能对每个影像含有两个页面的文件非常有用，你可将这类文件储存成两个独立的影像（一个页面一个影像）。**选项: 无，水平，垂直。**默认值为“无”

**水平:** 将一个影像分成上半部和下半部。

**垂直:** 将一个影像分成左半边和右半边。



水平分割



垂直分割

## 双面文件

这个选项让你可以选择双面文件的进纸方向。 如果选择“上下翻页”，反面的文件会被加转 180 度。

这个功能应用在应该垂直(高度大于宽度)浏览的文件，却水平(宽度大于高度)放在扫描仪内，或是相反的状况。这个时候，背面的影像应该旋转 180 度，影像的方向才会与正面的一致。

**选项：左右翻页，上下翻页。**

如果选择“左右翻页”，反面的文件不会被加转 180 度。

以下的图显示应该垂直浏览的文件，却以水平的方向放在扫描仪内



## 镜像

勾选镜像可以反转原稿的左右影像。



原稿



使用镜像后



## 「分隔」标签

[分隔]页签具有下列选项，方便你将辨识的信息通知支持切割的应用软件，以便将多页文件作适当的切割。选项：移除空白页、条形码辨识、分隔码辨识。

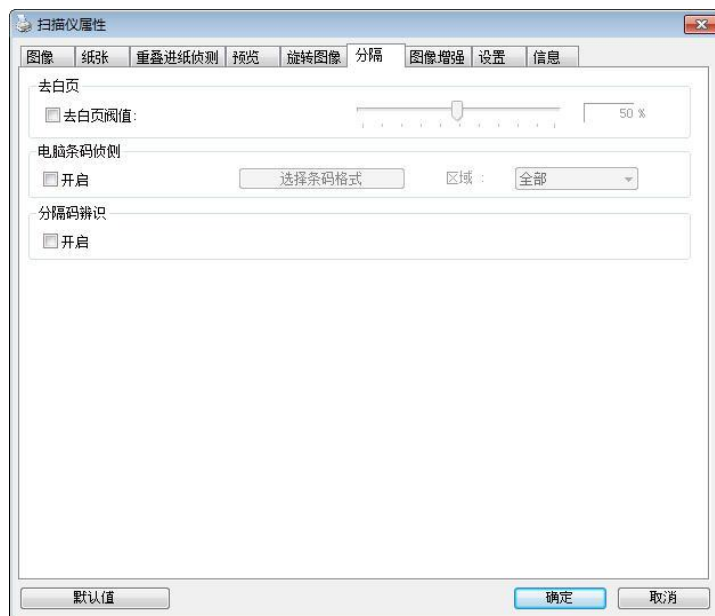

**去空白页**      选项：无，去空白页阈值，影像大小  
无 - 空白页会被保留，不会被移除。  
去空白页阈值 - 左右移动滑动杆来选择去空白页的阈值。  
影像大小 - 范围：1~ 10000 KB。 定义并侦测空白页的影像大小。例如，如果你选择 5 KB，那么所有小于 5 KB 影像大小的页面都会被侦测为空白页而被移除。

**条形码辨识**      勾选 [开启] 来辨识条形码并通知应用软件做进阶的处理。注意：  
本功能针对整页文件来执行辨识，无须指定辨识的区域。

条形码辨识成功后，一个 avbarcode.ini 的档案会产生并储存在以下路径：

**XP 操作系统：** C:\Documents and Settings\All Users\Application Data\%PRODUCTNAME%

**Vista, Windows 7, Windows 8, Windows 10 操作系统：**  
C:\ProgramData\%PRODUCTNAME%

### 条形码辨识：

勾选 [开启] 来辨识条形码并通知应用软件做进阶的处理。注意：本功能针对整页文件来执行辨识，无须指定辨识的区域。勾选[选择条形码类型]来选择你要侦测的条形码类型。

## 条形码类型:

本功能可以辨识下列条形码:

### 一维条形码:

- Add-2
- Add-5
- Airline 2 of 5
- Australian Post 4-State Code
- BCD Matrix
- Codabar
- Code 128 (A,B,C)
- Code 2 of 5
- Code 32
- Code 39
- Code 39 Extended
- Code 93
- Code 93 Extended
- DataLogic 2 of 5
- EAN 128 (GS1, UCC)
- EAN-13
- EAN-8
- GS1 DataBar
- Industrial 2 of 5
- Intelligent Mail (One Code)
- Interleaved 2 of 5
- Inverted 2 of 5
- ITF-14 / SCC-14
- Matrix 2 of 5
- Patch Codes
- PostNet
- Royal Mail (RM4SCC)
- UCC 128
- UPC-A
- UPC-E

### 二维条形码:

- Aztec
- DataMatrix
- PDF417
- QR Code

### 条形码辨识区域:

选择你要辨识条形码的区域。

选择「全部」来辨认整个文件，或选择局部的区域来辨认，使扫描的速度更快。

选项: 全部, 上, 下, 左, 右, 右下, 左下, 右上, 左上

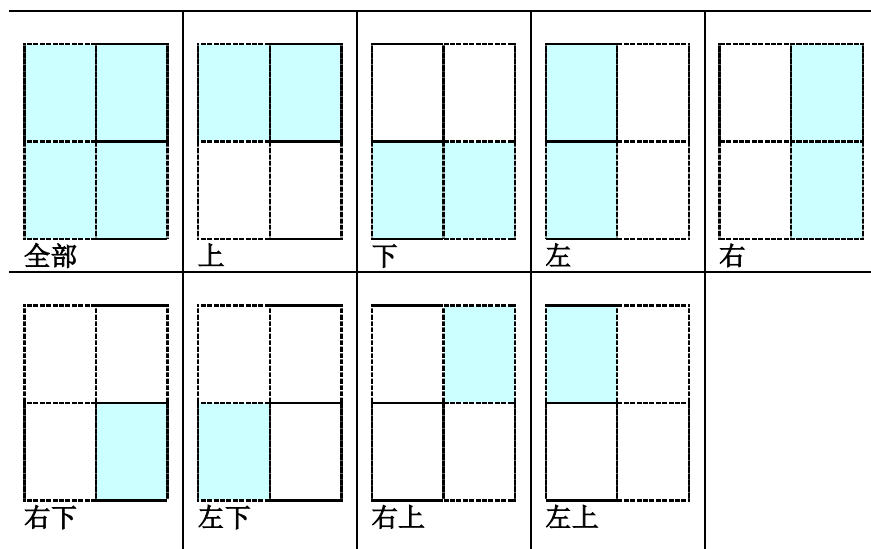

### 注意事项:

- 建议使用分辨率: 200~600 dpi (一般条形码), 300~600 dpi (QR 条形码)
- 歪斜的条形码可能无法正确地辨识。
- 因为灰尘会累积在纸上的关系, 一直重复使用同一张条形码纸张可能会影响辨识的正确性, 如果条形码无法被正确地辨识或条形码纸张被弄脏时, 请更换一张新的条形码纸张。

### 分隔码 (patch code) 辨识:

勾选 [开启] 来辨识分隔码并通知应用软件做进阶的处理。

分隔码是条形码的一种型式, 印在纸上, 通常用来插入一选文件中作为文件分隔的工具。在程序集中, 你可以找到不同尺寸的分隔码档案, 只要将此 PDF 档案印在一张纸上, 将印有分隔码的纸张插入一选文件中你想要分隔的地方即可。

分隔码档案, 可经由下列方式取得:

依序选择 [开始] 按钮 > [所有程序] > [Avision 系列扫描仪] > [Patch code] 即可。

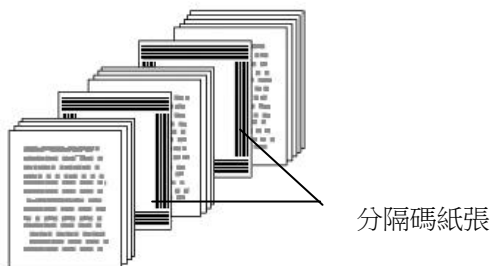

**打印 patch code 注意事项:**

- 使用空白的纸来打印。
- 将缩放率设为 **100%**，如果将缩放比率调整为小于原稿，分隔码可能无法正确地被辨识。
- 请勿使用节省碳粉模式，如果颜色太淡，分隔码可能无法正确地被辨识出来。
- 请勿使用较薄的纸张来打印，避免透光的情形发生。
- 当你要复印分隔码纸张时，确认尺寸与清晰度与原稿相同。
- 因为灰尘会累积在纸上的关系，一直重复使用同一张分隔码纸张可能会影响辨识的正确性，如果分隔码无法被正确地辨识或分隔码纸张被弄脏时，请更换一张新的分隔码纸张。

## 「设定」标签

「设定」标签让你可以执行以下的设定：

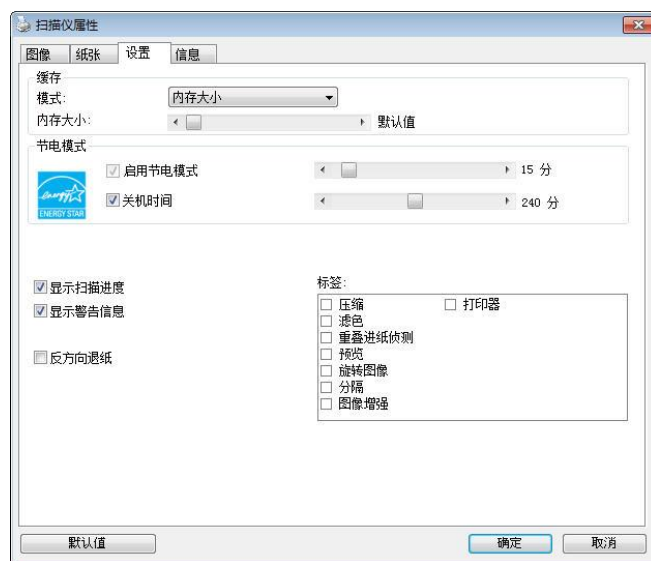

「设定」页签对话框

启用省电模式	如果有勾选此项，会启用省电模式，并请移动滑杆来选择机台停止使用多久后进入省电模式。 选项从 <b>1</b> 至 <b>60</b> 钟之间。
关机时间	如果有勾选此项，会开启自动关机模式，请移动滑杆来选择机台停止使用多久后进入自动关机模式。 选项从 <b>1</b> 至 <b>480</b> 分钟之间。 默认值为 <b>242</b> 分钟。 自动关机的设定时间必需大于或等于省电模式的设定时间。 注意事项：这个功能是否开启依扫描仪的类型而异。

<p><b>缓存</b></p>	<p><b>模式：无、纸张数量、内存大小。</b></p> <p><b>无：</b> 当选项是“无”时，纸张数量的选项会被开启并让您指定您要扫描的张数。例如，如果您想要扫描文件的前面两页，将移动轴移至 2 页后，当这两页扫完后，扫描会自动停止。</p> <p><b>纸张数量、内存大小：</b> 此选项可让您从可用的 RAM 选择指定的内存大小，以处理影像数据。若指定较小的内存大小，您可以释放出较多的内存，供您正在执行的其它应用程序使用。若指定较大的内存大小，则可以使用较多内存来处理影像数据，尤其是在需要扫描大量文件时。</p> <p>您也可以依纸张数量指定内存大小。以 300 dpi 扫描一张 A4 彩色文件为例，约需占用 24MB 内存。</p>
<p><b>显示扫描进度</b></p>	<p>如果有勾选此项，会显示执行扫描的进度。</p>
<p><b>显示警告讯息</b></p>	<p>如果有勾选此项，会显示重要的警告讯息。例如：透过自动文件进纸器扫描超过数万次后(不同的扫描仪型号会有不同的数据)，扫描仪属性对话框会显示「请更换自动输稿垫片、滚轴并重设垫片及滚轴的进纸次数」之警告讯息。</p>
<p><b>离开后储存设定</b></p>	<p>如果有勾选此项，离开对话框后，会将刚才改过的扫描设定储存起来。当下一次你开启扫描仪属性对话框后，对话框会显示你上次改过的设定。</p>

## 「打印机」标签

若选择数字打印机，「打印机」标签可以让你在扫描影像上印出英数字元、日期、时间、文件数目及自订讯息；若选择外接打印机，则可将这些信息印在文件背面。

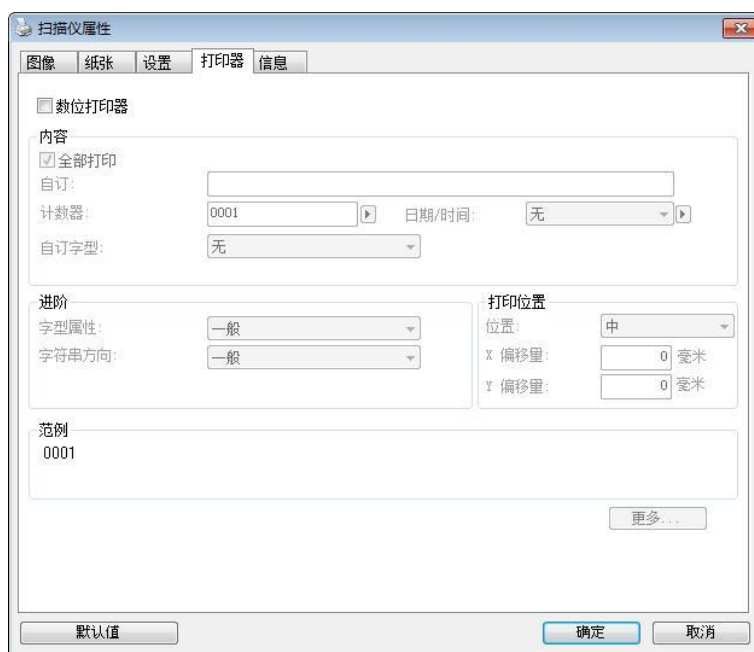

**选项：外接打印机、数位打印机。** 如果你安装了外接打印机，请选择外接打印机。如果未安装打印机，则请选择数字打印机。 请注意，外接打印机提供垂直及背面打印功能，而数字打印机则提供水平及正面打印功能。

### 内容

全部打印	勾选 <b>Print All (全部打印)</b> ，可自动将文字打印在文件的每一页。 取消勾选 <b>Print All (全部打印)</b> 则只会将文字打印在文件的第一页上。
自订	输入打印字符串所包含的自订文字。
计数器	显示扫描工作阶段的文件数目。扫描仪会依序递增这个值。
日期/时间	选择打印字符串中是否要包含日期和时间以及是否用符号或空白来分开。 格式： YYYYMMDDHHSS 例如， 20090402170645-check0001 代表年度、月份、日期、小时、秒、你的自订文字，以及数目。
自订字型	选择你所需的字型。 <b>选项：普通，固定宽度</b> 固定宽度字型：固定每一个字符的宽度。

## 进阶

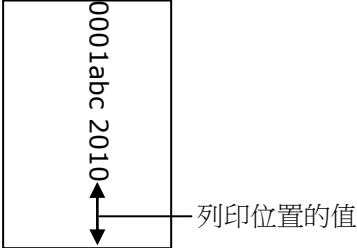
<b>字型属性</b>	选择字型属性。 选项：正常、加底线、双底线 及 粗体。
<b>打印位置</b>	选择打印字符串的位置。移动滑杆 (0~355mm)。默认值为： 0。这个值表示从文件底部算起到最号一个字符串的距离，如下图所示。不过，你必须安装外接的打印机，才能使用此功能。 

### 打印位置(此选项适用于数字打印机)

选择打印字符串的位置。选项：上、中、下、自订。若选择「自订」，请输入 X 和 Y 偏移量，以指定位置。

### 更多

按一下“更多”按键以显示更多字型属性的选项。这些选项只适用于数字打印机（在扫描的影像上加上文字）。这个功能有些机种并不支持。

**大小：**移动轴棒来选择你需要的字号，范围从 1 到 10。

**浓度：**移动轴棒来选择你需要的字型浓度，范围从 0 到 255，选择的浓度会显示出来。

**透明度：**移动轴棒来选择你需要的透明度，范围从 0 % (没有透明) 到 100% (完全透明)。文字部份地透明后，可以让你看到背景的模式。



字符串方向

选择字符串打印的方向。

选项：正常、旋转 (180 度) 垂直, 垂直反向, 顺时针 90 度, 逆时针 90 度

2010abc 正常	2010abc 旋转 (180 度)
2010abc 垂直	2010abc 垂直反向
2010abc 顺时针 90 度	2010abc 逆时针 90 度

如果你选择“数字打印器”把字符串加印到扫描的影像上，那么正常及旋转 (180 度)的字符串则是水平的如下图：

2010abc 正常	2010abc 旋转 (180 度)
---------------	-----------------------

## 「信息」页签

「信息」页签显示以下的系统及扫描仪信息。

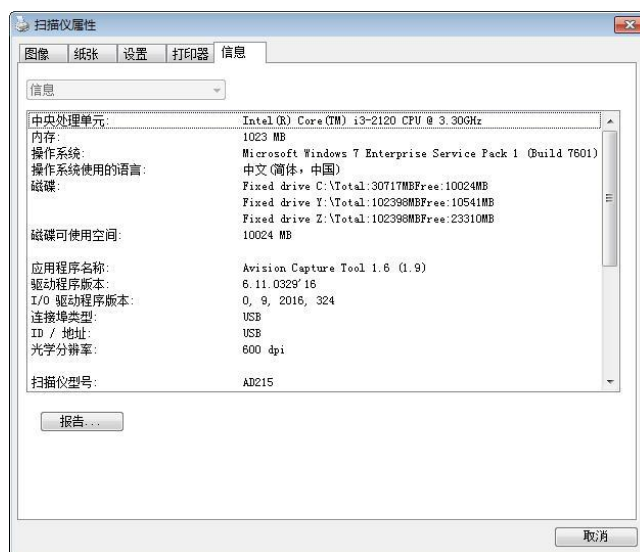

「信息」页签对话框

### 「报告」按键：

如果你在使用本扫描仪时，发生任何不了解的错误讯息而无法使用时，请按一下「报告」按键，它会产生一个 report.txt 文件[储存在 **XP 操作系统**： C:\Documents and Settings\All Users\Application Data\%PRODUCTNAME%; **Vista, Windows 7, Windows 8, Windows 10 操作系统**： C:\ProgramData\%PRODUCTNAME% (C:系统磁盘驱动器 )]，请将此档案寄给本公司的客服人员，我们将为你解答疑问并提供完善的服务。

### 「重设滚轮进纸次数」：

请注意本产品透过自动输稿器扫描大约超过建议值（参考 7.4 章节「更换自动输稿滚轮」）后，自动输稿滚轮会开始磨损，这个时候，进纸时可能会不顺畅。碰到这种情况，我们建议你更换自动输稿滚轮。通常自动输稿滚轮需由专业维修人员来更换。请就近向你的经销商洽询如何寄回维修中心更换。安装完新的自动输稿滚轮后，请按一下「**重设滚轴进纸次数**」按键，重新设定滚轴进纸次数。

### 注意事项：

自动输稿垫片及自动输稿滚轮的使用寿命及更换方式会因不同的扫描仪型号而异，详细情形请洽询你的经销商。

## 9 ISIS接口之操作

---

你可以使用相容于 ISIS 规格的软件来扫描。

ISIS 使用者接口之操作非常类似于 TWAIN 使用者接口。底下简述 ISIS 接口上的功能：

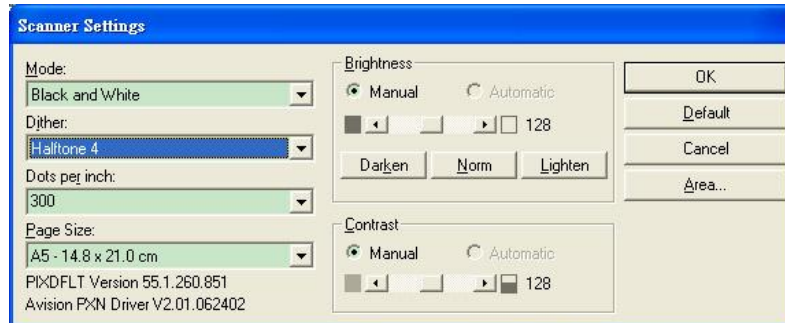

**Mode(扫描模式)**：可选择黑白，灰阶，或彩色。

**Dither(半色调)**：共有 5 种半色调的选择，亦可选择不用半色调扫描。

**Dots per inch(分辨率)**：可选择适合的分辨率。

**Paper Size(纸张尺寸)**：可选择各种纸张尺寸。

**Brightness(亮度控制)**：可调整扫描的亮度或暗度。

**Contrast(对比)**：可调整扫描的对比度。

**Default(原设定状态)**：按此钮以恢复原本的设定状态。

**Area(扫描范围)**：可调整扫描的面积与位置。

# 10 使用扫描至计算机(BM2 Air)功能

## 使用前须知:

使用 [BM2 Air]功能前, 请先确认你已经把扫描仪驱动程序、Button Manager V2 安装在你的计算机中, 并将扫描仪用与计算机连接起来(透过 USB 线或 Ethernet 连接线)如下图所示。

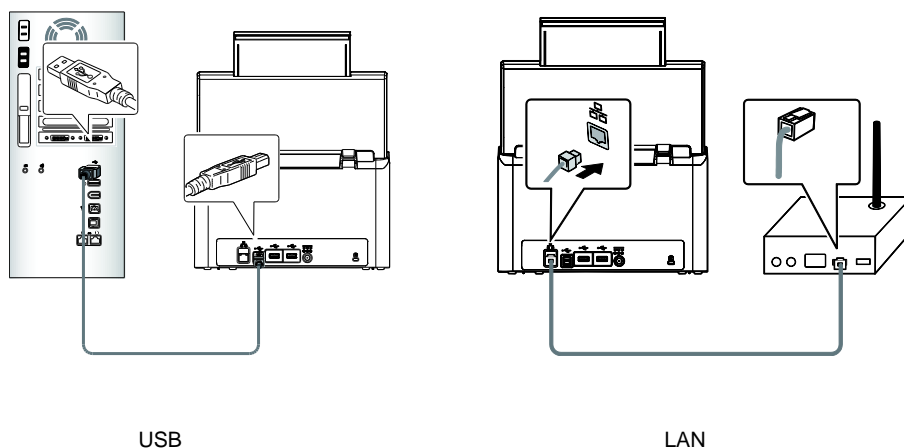

## 安装 Button Manager V2

Button Manager V2 提供你一个非常迅速又容易的方法来完成扫描的工作。 只要轻轻按一下扫描仪上的「BM2 Air」键, 扫描仪不仅会自动扫描并将扫描的影像传送到你指定的应用软件, 简化了复杂的扫描工作。不过为了确保扫描的档案传送到你所希望连结的应用软件, 我们建议你在使用扫描功能前, 先花一分钟的时间, 检查一下按键的设定。

## 先检查按键的设置

1. 正确安装 Button Manager V2 及扫描仪驱动程序之后，Button Manager V2 便会启动，同时计算机屏幕右下角的系统匣(system tray)，会显示 Button Manager V2 的小图示。



2. 在 Button Manager V2 小图标处按一下鼠标左键，开启下列 Button Manager V2 面板。



按键面版

3. 选择你要检查的「按键功能」小图标，再按一下鼠标右键。「按键属性」窗口会出现并显示预设的扫描设定。



如果你有不同的需求而想要改变其中的设定，请使用这个窗口来变更档案格式、连结的应用软件、或其它的扫描设定。有关按键设定的细节，请参考本文中的「设定你的按键」章节来变更这些设定。

4. 检查完成后，按「确定」键离开「按键属性」对话框。

## 执行按键扫描

1. 将文件放入自动进纸器内，依文件的大小，调整两边的导纸槽，并且把文件的顶端朝向自动进纸器内。
2. 在扫描仪的屏幕上，點選[BM2 Air] 小图示，此时扫描仪会出现目前联机的计算机清单（登录名称）。

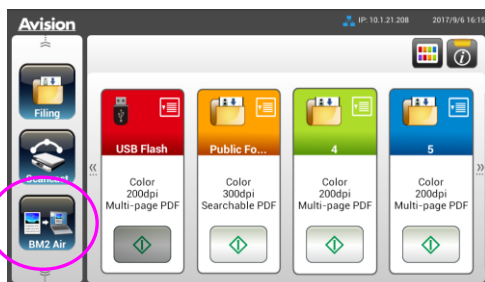

3. 选择你要连结的计算机，该计算机的 Button Manager 面板会显示。

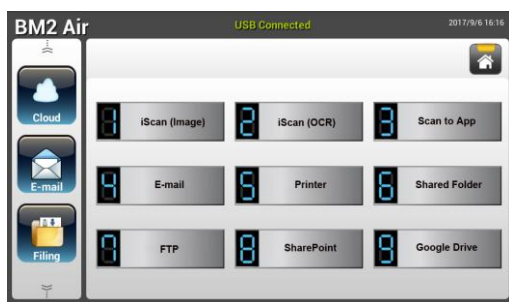

4. 选择你需要的号码或目的地。（例如，按键 #3「Scan to App」可开启 Microsoft 小画家，并在 Microsoft 小画家窗口，显示扫描影像，如果要使用这个按键执行扫描工作，LCD 屏幕应显示 #3）。
5. 纸张开始馈入扫描仪，扫描完成后，计算机会自动开启 Microsoft Paint 而且扫描的影像会显示在 Microsoft Paint 的主画面。

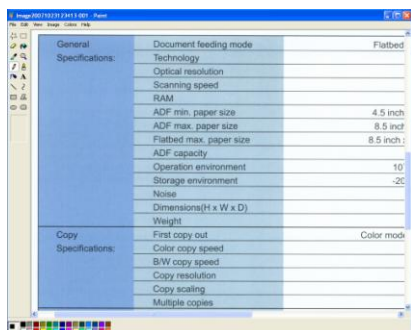

### 注意事项:

如果要了解更多关于 Button Manager V2 的操作，请浏览光盘中的使用手册。

# 11 保养及维修扫描仪

---

## 清洁触控屏幕显示器

---

先用湿抹布擦拭触控屏幕显示器，然后再用干布擦拭一次。

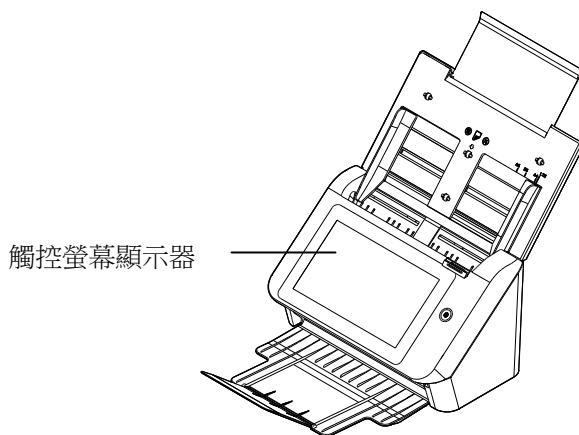

**警告：**

勿使用液态家用清洁剂或中性清洁剂，因为可能会损坏触控屏幕显示器。

## 清洁自动输稿装置

---

在使用本扫描仪相当长的一段时间之后，本扫描仪里面的滚轴和玻璃可能会被墨水，碳粉颗粒或纸屑所污染。执行例行性的清洁以确定最佳影像质量和性能是有必要的。一般大方向清洁原则是：请在首次扫描了约 4000~5000 次之后，清洁滚轴和玻璃，之后每周清洁一次。请注意：本清洁原则会依扫描的文件类型而异。

**提示！** 如果文件馈入时不顺畅、多张文件同时被馈入、或扫描的影像出现不正常的条纹，这时应该要清洁扫描仪了。

### 清洁步骤

1. 将一块柔软干净的棉布沾上饱和度 95% 的酒精。
2. 按下自动输稿装置释放按键以打开前置门至左侧。擦拭并转动滚轮直到滚轮干净为止。



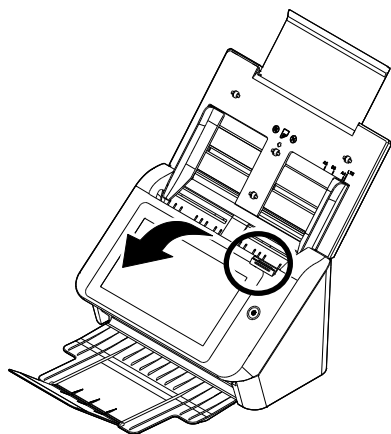

3. 擦拭自动输稿装置垫片的橡胶部分。小心不要损坏弹簧。
4. 关上前置门，你的扫描仪已经可以使用了。

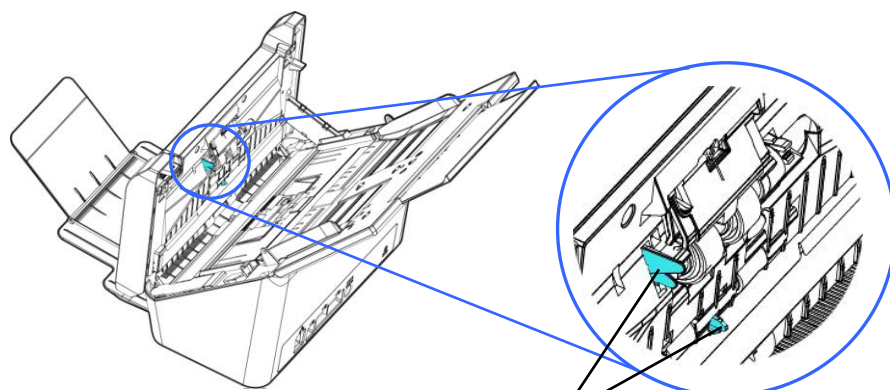
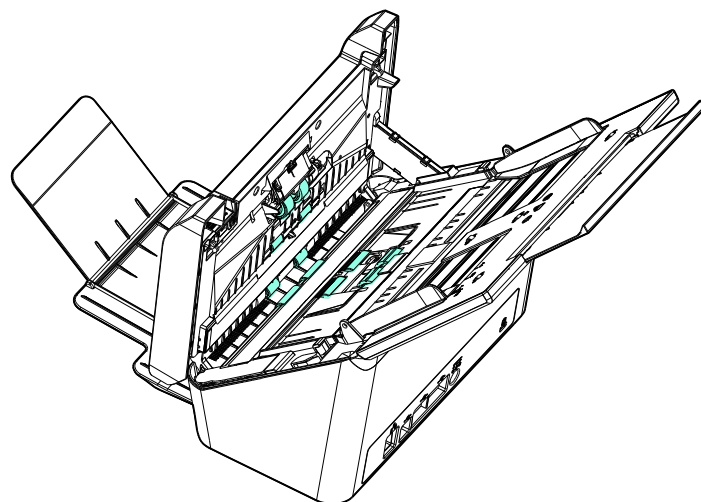

Arm Sensor  
文件感应器

**警告：**  
清洁时，请注意不要折断或损坏文件感应器。

## 擦拭玻璃镜片

---

1. 按下自动输稿装置释放按键以打开前置门至左侧。
2. 将一块柔软干净的棉布沾上饱和度95%的酒精。
3. 轻轻擦拭扫描仪上的玻璃镜片，以去除其上的墨水、碳粉或灰尘，如下图所示：

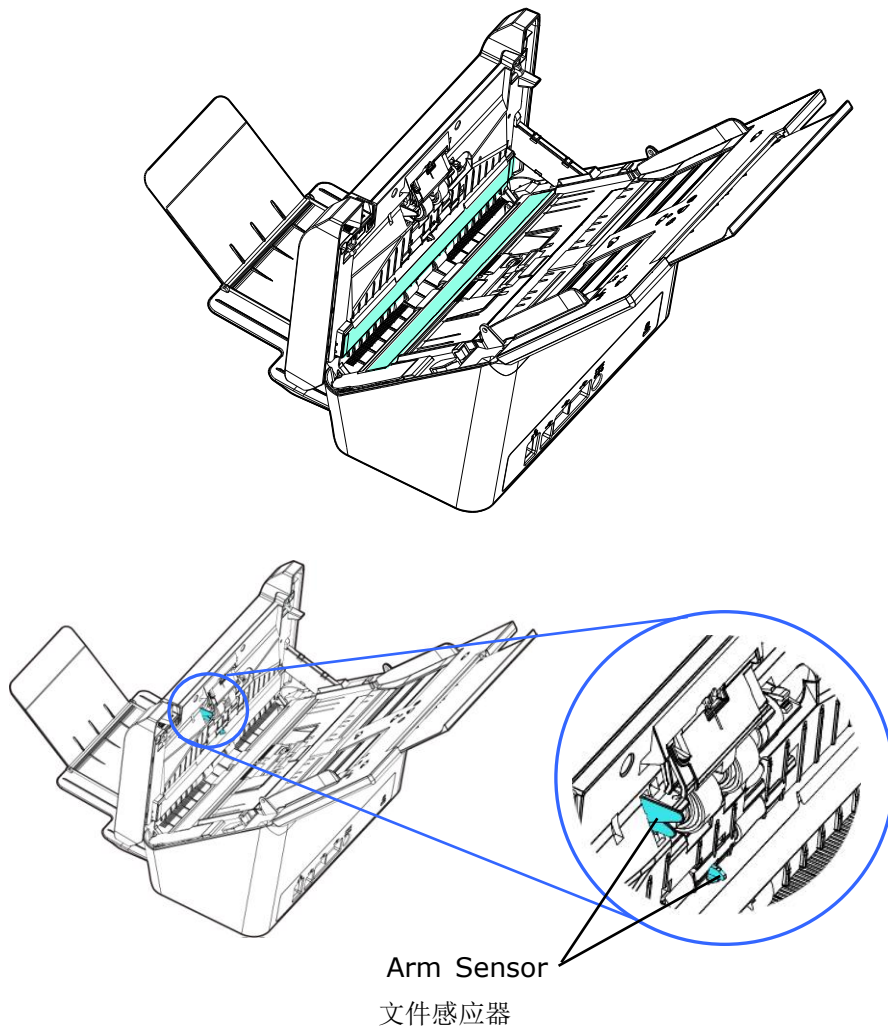

**警告：**  
清洁时，请注意不要折断或损坏文件感应器。

## 更换摩擦轮

文件透过自动进纸方式扫描大约超过 \*100,000 张后，摩擦轮会开始磨损，这个时候进纸时可能会不顺畅。碰到这种情况，我们建议您更换摩擦轮。请就近向您的经销商洽询订购新的摩擦轮，并按照以下指示来更换。

### 拆卸方式:

1. 按下自动进纸装置按钮。
2. 打开前置门。
3. 用手指夹住薄膜组件的两端，然后将其抬起，如下图所示。

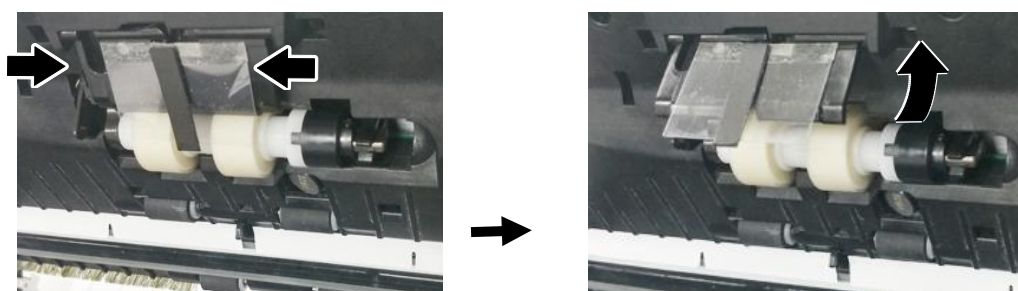

4. 按下摩擦轮右端，以便移出凹槽，然后从孔里移出摩擦轮的左端。

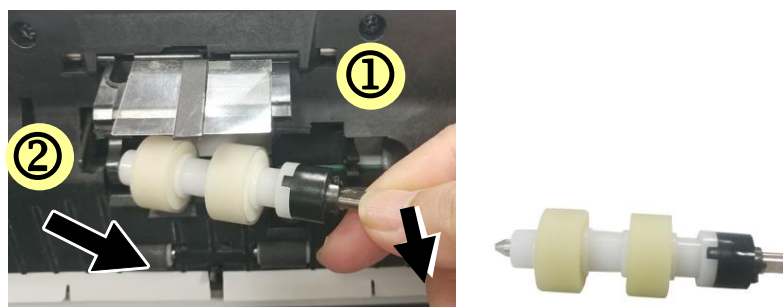

5. 将摩擦轮自轴棒中移除。

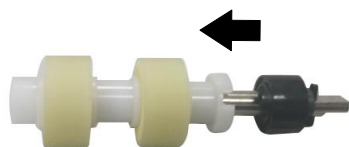

### 安装方式:

1. 将新的摩擦轮插轴棒。(突起对准缺口)

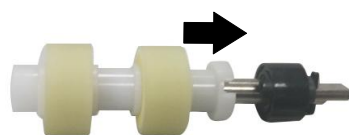

2. 将摩擦轮左端插入原始位置的孔内，确认扁平面朝上。



请将扁平面朝上

3. 把摩擦轮的右端卡入凹槽内。

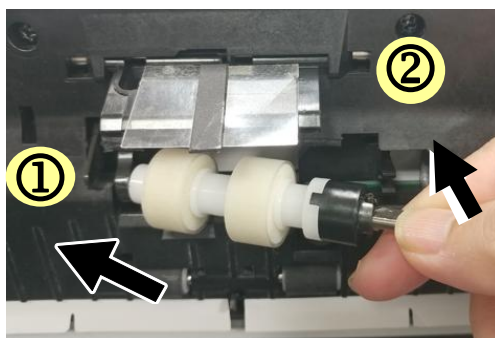

4. 将薄膜组件往下压。

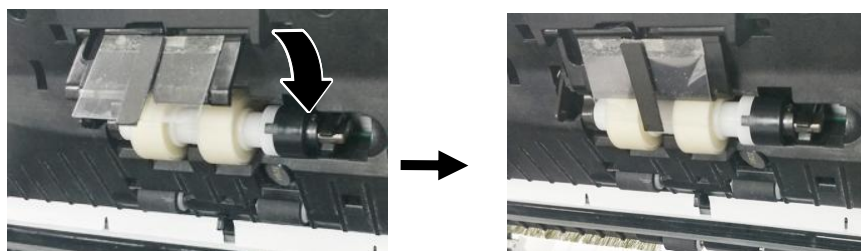

5. 关闭前置门。

**警告：**  
更换时，请注意不要折断或损坏薄膜组件。

**\*注意：**

- 耗材必须定期更换。建议预先购买新耗材，以便在耗材的使用寿命结束前予以更换。
- 建议的更换周期是以使用 A4 (80 g/m<sup>2</sup> [20 磅])道林纸或木浆纸为准则。实际周期根据扫描文件类型与扫描仪的使用和清洁频率而异。
- 请仅使用指定的耗材。
- 若要购买耗材，请连系原购买的商店或指定的维修中心。

## 更换自动进纸滚轮

---

文件透过自动进纸方式扫描大约超过 \*200,000 张后，自动进纸滚轮会开始磨损，这个时候，进纸时可能会不顺畅。碰到这种情况，我们建议你更换自动进纸滚轮。请就近向你的经销商洽询订购新的自动进纸滚轮，并按照以下指示来更换。

### 拆卸步骤

1. 按下自动进纸装置释放按键以打开前置门。
2. 用两手扳开自动进纸滚轴上盖。

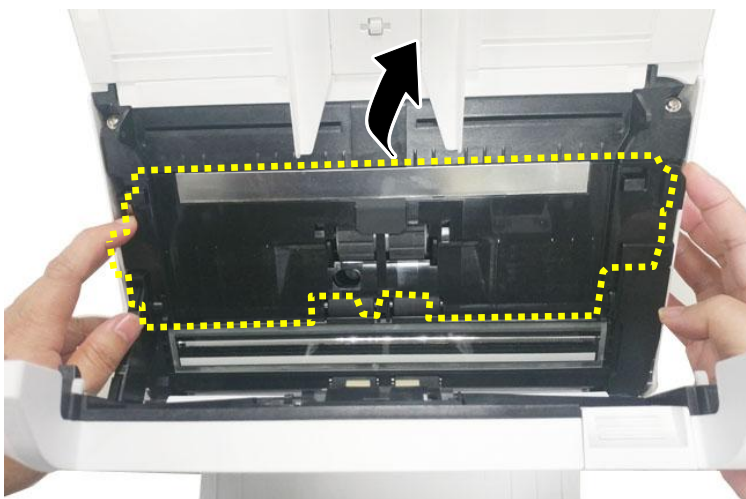

3. 将自动进纸滚轮卡榫往上扳。



4. 从洞孔中先移除滚轴的右端，下方的自动进纸滚轮便可移除了。

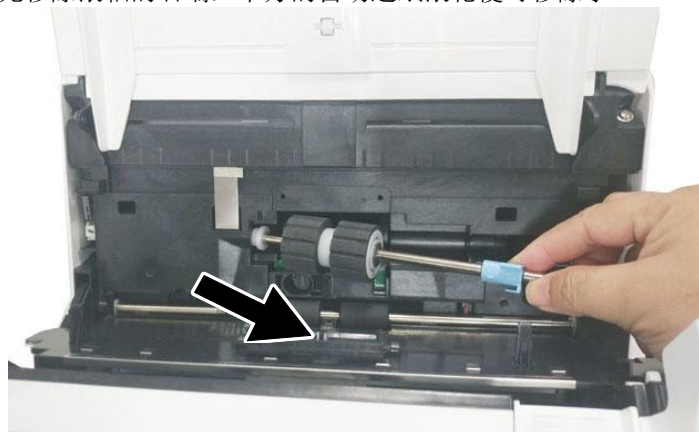

### 安装步骤

1. 先将上方自动进纸滚轮左端插入洞孔，再将滚轴的右端插入凹槽。

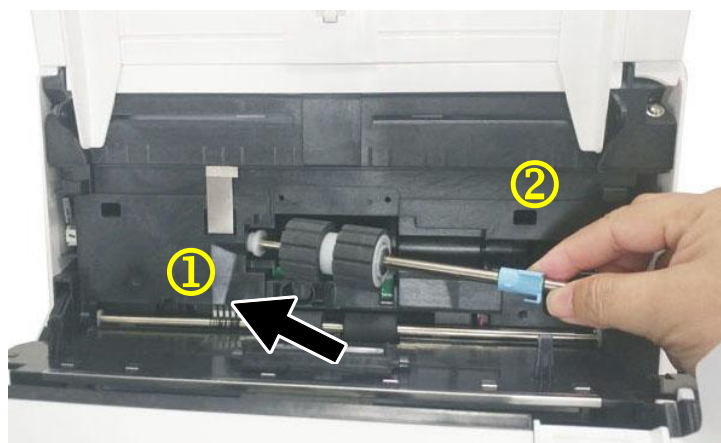

2. 将自动进纸滚轮左端插入洞孔，再将卡榫往下扳，固定滚轴。

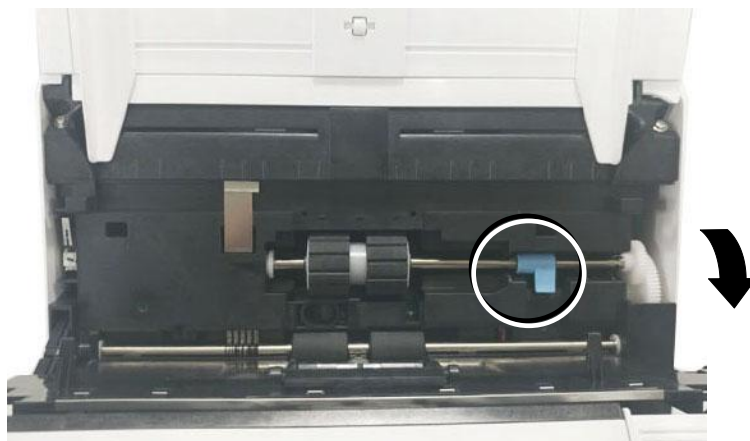

3. 关上自动进纸滚轮上盖，如果正确地关上你会听到一个清脆的声响。。

---

**\*注意:**

- 耗材必须定期更换。建议预先购买新耗材，以便在耗材的使用寿命结束前予以更换。
  - 建议的更换周期是以使用 **A4 (80 g/m<sup>2</sup> [20 磅])**道林纸或木浆纸为准则。实际周期根据扫描文件类型与扫描仪的使用和清洁频率而异。
  - 请仅使用指定的耗材。
  - 若要购买耗材，请连系原购买的商店或指定的维修中心。
-

# 12 排除错误指南

---

## 如何解除卡纸

---

遇到卡纸的情形时，请依照下列指示把纸张拿出来：

1. 按下右侧自动输稿装置的解锁按键，然后轻轻地打开本扫描仪的前置门至左侧。
2. 谨慎地将纸张从自动输稿匣内拿开。

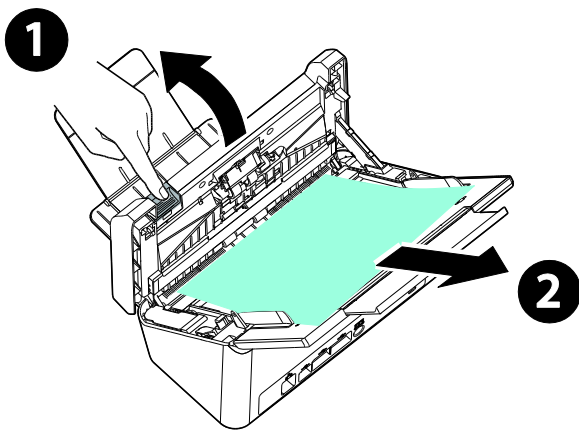

3. 关上自动输稿装置前置门。你的扫描仪已就绪可以使用了。



## 常见问题与答复

---

问:	扫描时, 纸张被夹住。
答:	<ol style="list-style-type: none"><li>1) 打开自动输稿装置上盖。</li><li>2) 慢慢拉出被夹住的纸张。</li><li>3) 将自动输稿装置上盖关上。</li></ol>

问:	一次馈送多页纸张时, 纸张被夹住。
答:	<ol style="list-style-type: none"><li>1) 自动输稿装置上盖。</li><li>2) 拿出被馈送的多页纸张。</li><li>3) 将自动输稿前置门关上。</li><li>4) 将纸张边缘及四角弄平, 再将纸张松开, 彻底分开每一张纸后, 再将文件放入导纸架中。</li><li>5) 检查进纸轴的状况, 如有需要, 请按照<a href="#">保养程序</a>清洁滚轴。</li></ol>

问:	纸张在扫描仪内发生歪斜现象。
答:	<ol style="list-style-type: none"><li>1) 使用文件护套扫描可以让纸张行进时, 保持挺直。</li><li>2) 请检查馈纸滚轮的状态是否良好。如有必要, 请依照清洁指示来清理滚轮。</li></ol>

问:	扫描影像时, 所扫描进来的影像一直都太暗。
答:	<ol style="list-style-type: none"><li>1) 请将屏幕设定调为 sRGB。</li><li>2) 请调整应用软件对屏幕亮度的设定。</li></ol>

## 触控屏幕显示的错误讯息

---

当本产品发生故障时，电源指示灯会闪烁着红灯。

### 错误代码和讯息

错误代码	讯息	解决方案
<b>网络错误</b>		
592301	找不到邮件服务器	1.检查“邮件服务器”设置。 2.联系网络管理员以获得更多的协助。
592302	找不到 DNS 服务器	1.检查“DNS 服务器”设置。 2.联系网络管理员以获得更多的协助。
592303	无法将计算机名称转换为 IP.	1.检查“DNS 服务器”设置。 2.在 CIFS URL 中检查目标服务器的名称和网域。 3.在 PC 端检查客户端是否有 Microsoft 网络。 4.联系网络管理员以获得更多的协助。
592304	无法从 DNS 服务器获取 IP 地址。	1.检查“DNS 服务器”设置。 2.检查目标服务器名称。 3.联系网络管理员以获得更多的协助。
592305	检测到 IP 地址冲突。	1.检查网络设置。 2.联系网络管理员以获得更多的协助。
<b>NTP 错误</b>		
593001	NTP 服务器在时间内没有响应。	1.检查“NTP 服务器”设置。 2.检查防火墙设置。 3.检查网络环境。 4.联系网络管理员以获得更多的协助。

<b>LDAP 错误</b>		
596001	LDAP URL 是空的	输入 LDAP 服务器 IP 及端口号码。
596002	连接 LDAP 服务器失败。	检查 LDAP 服务器 IP 或端口。
596003	验证方式错误。	检查验证方式。
596004	LDAP 账号或密码为空。	输入登录名和密码。
596005	检查登录名和密码。	检查登录名和密码。
596006	"Search root" 是空的。	检查 "search root"。
596007	搜寻失败。	检查 "search root"。
596008	"Search attribute"是空的。	输入 "search attribute"。
<b>Wi-Fi 错误</b>		
597001	Failed to connect to Wi-Fi AP.	无法连接到 Wi-Fi AP。如果 Wi-Fi AP(分享点) 需要密码, 请检查密码。
597002	无法启动 AP 扫描。	扫描仪无法在 AP 模式下扫描。稍后再试。如果这问题一直存在, 请与最近的经销商联系。
597003	找不到无线 AP。	扫描仪不会搜索任何 Wi-Fi AP。稍后再试。 如果这问题一直存在, 请与最近的经销商联系。
<b>SMTP 错误</b>		
530002	无法连接到邮件服务器。	1.检查邮件服务器地址和端口号。 2.检查网络环境。 3.联系网络管理员以获得更多的协助。
530003	无法通过 SSL 连接到邮件服务器。	联系网络管理员有关邮件服务器的设置。设置正确的验证和加密的方法。
530004	由于服务器需要 SSL 连接, 因此无法连接到邮件服务器。	1. 联系网络管理员有关邮件服务器设置。 2. 设置正确的验证的方法并加密。 3. 将加密设置更改为 SSL, 然后再试一次。
531011	邮件服务器需要 TLS / STARTTLS 连接。	1. 联系网络管理员有关邮件服务器设置。 2. 设置正确的验证的方法并加密。 3. 将加密设置更改为 TLS / STARTTLS, 然后再试一次。

531012	扫描仪尝试进行身份验证，但邮件服务器不需要它。	<ol style="list-style-type: none"> <li>1.请联系网络管理员有关邮件服务器设置。</li> <li>2.设置正确的验证方法。</li> <li>3.将验证方法更改为无，然后再试一次。</li> </ol>
531013	该扫描仪不支持邮件服务器答复的验证方法。	联系网络管理员。
538001	数据传输期间连接断开。	<ol style="list-style-type: none"> <li>1.检查网络环境。</li> <li>2.检查电子邮件附件的大小是否大于邮箱配额。</li> </ol>
530421 531421 532421 533421 534421 536421	邮件服务器答复该服务不可用。	联系网络管理员以获取更多的协助。
537550	登录名必须与“发件人地址”相同。	“发件人地址”和登录的账户必须相同。
533450	收件人邮箱不可用。	检查“收件人”地址。
532451 533451 534451 535451 537451	邮件服务器中止了请求的操作。	联系网络管理员以获取更多的协助。
533452 535452 537452	收件人的邮箱存储空间不足。	<ol style="list-style-type: none"> <li>1.检查收件人邮箱配额。</li> <li>2.联系网络管理员以获取更多的协助。</li> </ol>
530500	无法通过 TLS / STARTTLS 连接到邮件服务器。	<ol style="list-style-type: none"> <li>1.请联系网络管理员有关邮件服务器设置。</li> <li>2.设置正确的验证的方法并加密。</li> <li>3.将加密设置更改为无，然后再试一次。</li> </ol>
532530	邮件服务器需要进行验证。	请联系网络管理员有关邮件服务器设置、身份验证方法和加密设置。

531534	邮件服务器拒绝您的登录。	<p>1.如果您将 Gmail 用作邮件服务器,请打开“访问安全性较低的应用程序”。或者启用两步验证,然后为扫描仪创建一个“应用密码”。</p> <p>2.如果您将 Gmail 用作邮件服务器,则可以在 A 场所登录,同时,有人使用您的账户在 B 场所登录。Gmail 将拒绝某人的登录。</p> <p>3.联系邮件服务器管理员。</p>
531535	登录邮件服务器失败。	<p>1.服务器需要验证。</p> <p>2.检查登录名和密码。</p>
533001	收件人,抄送和密件抄送地址为空。	请输入电邮地址。
533550	收件人邮箱可能不可用。	<p>1.检查收件人的地址。</p> <p>2.如果邮件服务器是 Microsoft Exchange,请检查邮件服务器上的设置,是否允许机器 IP 发送邮件?</p>
535552 537552	邮件附件的大小超出了邮件服务器的限制。	检查邮箱存储分配。
533553	收件人地址不正确。	检查“收件人”地址。
532440 532553 532554 537554	发件人地址不正确。	检查“发件人”地址。
532501	发件人地址无效	检查“发件人”地址。
533504	HELO 指令被拒绝。	检查“主机名称”和“网域名称”。
<b>FTP 错误</b>		
540002	连接 FTP 服务器失败。	<p>确认 FTP 服务器尚未被关闭,并且端口号正确。</p> <p>如果启用了防火墙,请检查防火墙设置。</p>
540003	无法通过 SSL 连接到 FTP 服务器。	<p>确认 FTP 服务器尚未关闭,并且端口号正确。</p> <p>如果问题仍然存在,请与网络管理员联系。</p>
540004	登录 FTP 服务器失败。	检查登录名称,然后再试一次。
540005	登录 FTP 服务器失败。	检查密码,然后再试一次。

540020 540021	FTP 控制连接断开。	1.联系网络管理员检查 FTP 服务器日志。 2.联系网络管理员检查网络环境。
540023	FTP 服务器无法打开与扫描仪的数据连接。	1.联系网络管理员以检查防火墙设置。 2.联系服务器管理员查看 FTP 服务器日志。 3.将主动模式改为被动模式，然后再试一次。
546005	传输期间数据连接断开。	1.联系服务器管理员查看服务器日志。 2.检查网络环境。
549002	无法打开与 FTP 服务器的被动模式数据连接。	1.联系网络管理员检查防火墙设置。 2.联系网络管理员检查 FTP 服务器日志。
540421	FTP 服务器答复该服务无法使用，并关闭控制连接。	1. 太多人连接此 IP，请与您的 FTP 服务器管理员联系。 2. FTP 服务器关闭，无法提供服务。 3.稍后再试。 如果问题仍然存在，请联系 FTP 服务器管理员。
546425	无法打开与 FTP 服务器的数据连接。	联系网络管理员以检查防火墙设置和 FTP 服务器日志。
544450 546450 548450	由于文件已锁定在服务器上，因此无法获取该文件。	该文件已存在，并已被 Windows 锁定。
546452 548452	FTP 服务器存储空间不足。	请联系服务器管理员增加分配的储存空间，或删除不必要的文件。
540550	无法获取目标目录或目录已被删除。	1.检查目录是否存在。 2.检查目录是否为空。
541550 542550 546550	无法将文件写入 FTP 服务器。	1.确认您正在尝试连接到正确的服务器及位置。 2.服务器的管理员必须为您提供通过 FTP 写入文件的权限。 3.检查文件是否被打开。
543421	服务器不支持主动模式。	启用“被动模式”，然后再试一次。
546553 548553	FTP 服务器上不允许使用该文件名称。	检查文件名称。 更改文件名称或删除文件名中的空格/特殊字符。

CIFS 错误		
560029	账户已被锁定。	联系网络管理员以获取进一步的协助。
560033	无法登录目标 PC。	在网络设置中检查网域。
560034	此工作站和主域之间的信任关系失败。	联系网络管理员以获取进一步的协助。
561003	目标 PC 的 IP 地址不正确。	1. 检查网络线或端口。 2. 检查 URL 或 IP 地址是否正确。 3. 检查是否启用了“ Microsoft 网络的文件和打印机共享”。
561005	存取目标 PC 被拒绝	请检查是否有存取目标 PC 文件夹的权限。
561006	传输期间文件已被关闭。	请检查目标 PC。
561032	目标 PC 上共享冲突或文件正在使用。	请检查共享文件夹名称是否正确。
562005	传输过程中共享文件夹不存在。	请检查目标 PC。
562006	共享文件夹名称不正确。	请检查目标 PC 上的配置文件设置和共享文件夹名称。
562088	目标 PC 在设置时间内没有响应。	服务器繁忙，请稍后再尝试扫描至 CIFS。
563021	目标 PC 答复服务尚未就绪。	1. 请等待 CIFS 服务初始化，然后稍后再次尝试扫描到 CIFS。 2. 请在不同的机器上检查相同的主机名称。
563039	目标 PC 上的磁盘空间不足。	请清理磁盘空间。
569001	通讯期间连接断开。	1. 检查网络线或连接端口。 2. 检查 URL 或 IP 地址是否正确。
569033	共享路径不正确。 URL 中没有共享文件夹。	请检查 URL 或 IP 地址是否正确。
569020	目标 PC 在超时时间内没有响应。	服务器繁忙，请稍后再尝试扫描至 CIFS。

<b>SharePoint 错误</b>		
555400	服务器错误请求参数错误。	检查登录信息（例如用户名称，密码，服务器 IP，域，位置 URL 或子文件夹）是否正确，并检查网络连接状态。
555401	服务器错误：登录失败。	请检查登录信息（如用户名称，密码，服务器 IP，域或位置 URL）是否正确，并检查网络连接状态。
555402	附件超出限制。	通知服务器管理员更改最大值。上传文件大小。并且请与您的服务器管理员确认设置。
<b>HTTP 错误</b>		
550002	无法接收数据。	检查网络环境。
550004	数据长度错误。	请再试一次。
556001	HTTP 服务器 URL 无效。	检查 URL 的格式。
556002	连接 HTTP 服务器失败。	1.检查 URL 中的服务器名称或 IP 2.检查网络环境。
556003	连接断开，无法将标头送到 HTTP 服务器。	1.检查网络线或端口。 2.联系网络管理员以获取更多的协助。
556004	连接断开，无法将数据送到 HTTP 服务器。	1.检查网络线或端口。 2.联系网络管理员以获取更多的协助。
556005	连接断开，无法从 HTTP 服务器接收数据。	1.检查网络线或端口。 2.联系网络管理员以获取更多的协助。
556006	从 HTTP 服务器接收的数据大小错误。	接收数据的大小不等于内容长度。 1. 检查网络线或端口。 2. 联系网络管理员以获得更多的协助。



<b>AWIP 错误</b>		
557001	无法连接到应用程序。	检查网络环境。
557002~ 557005	无法将文件发送到应用程序。	检查网络线和端口。 联系网络管理员以获取更多的协助。
<b>系统错误</b>		
150001	扫描仪未就绪	重新启动扫描仪。 如果问题仍然存在，请致电客服人员。
150004	未经授权的网络存取，请先登录。	请先登录。
151004~ 151010	无法储存扫描的图像。	重新开机，再试一次。如果错误仍然存在，请联络客服人员。
152004~ 152005	扫描参数错误。	
152006	分配内存失败	
152999 153001~ 153003	内部错误	
153005	内存不足	选择较低的扫描分辨率或其它文件格式。或减少要扫描的页数。
153010 153020~ 153026 153021	内部错误	重新开机，再试一次。如果错误仍然存在，请联络客服人员。
153022	扫描仪忙碌中	
153023~ 153026	内部错误	
170004	内部错误	

170005	发送动作已停止	重新开机，再试一次。如果错误仍然存在，请联络客服人员。
170011	无法将归档报告发送到电子邮件。	请检查您的 <b>SMTP</b> 设置或联系网络管理员。
171201 172202 173204	内部错误	重新开机，再试一次。如果错误仍然存在，请联络客服人员。
175101	无法将文件储存到公用文件夹。	
175102	公用文件夹磁盘空间不足。	联系网络管理员。
175201~ 175205	无法将文件储存到公用文件夹。	重新开机，再试一次。如果错误仍然存在，请联络客服人员。
176003	内部错误	
177102	公用文件夹磁盘空间不足。	联系网络管理员。
178102	无法获取 IP	
179204		
180001~ 180002	内部错误	重新开机，再试一次。如果错误仍然存在，请联络客服人员。
180010	发送动作已停止。	重新开机，再试一次。如果错误仍然存在，请联络客服人员。
182001	无法建立缩图。	重新开机，再试一次。如果错误仍然存在，请联络客服人员。
182002	建立缩图操作已停止。	重新开机，再试一次。如果错误仍然存在，请联络客服人员。
183006 185201	内部错误	重新开机，再试一次。如果错误仍然存在，请联络客服人员。

BM2 and VSL 错误		
200100	要使用[BM2]功能, 您需要首先在计算机上安装 Button Manager V2。	检查计算机是否已安装 Button Manager。
200101	VSL 断开连接。	检查计算机上的 VSL 连接是否仍然有效。

扫描仪错误		
000016	UART 读写测试错误	重新开机。如果错误仍然存在, 请联络客服人员来更换主板。
000017	马达失速	重新开机。如果错误仍然存在, 请联络客服人员来更换马达。
000020	下载固件错误	检查固件档案, 然后再试一次。
000022	灯管关闭错误。	重新开机。如果错误仍然存在, 请联络客服人员来更换灯管。
000023	闪存读写测试错误。	重新开机。如果错误仍然存在, 请联络客服人员来更换主板。
000024	ADF 底部头灯 AFE LVDS 测试错误。	重新开机。如果错误仍然存在, 请联络客服人员来更换主板。
000025	ADF 顶部头灯 AFE LVDS 测试错误。	重新开机。如果错误仍然存在, 请联络客服人员来更换主板。
000029	ADF AFE 读写测试测试错误。	重新开机。如果错误仍然存在, 请联络客服人员来更换主板。
002013	卡纸	打开前门取出卡纸。
002014	自动进纸器上盖未关闭	关闭自动进纸器上盖。
002015	自动进纸器没有纸	放入纸张于自动进纸器。
002024	NVRAM 读取和写入测试错误。	重新开机。如果错误仍然存在, 请联络客服人员来更换主板。
002033	页面歪斜	取出纸张。 将纸张成扇形展开, 然后再试一次。
002036	超声波感应器错误	重新开机, 再试一次。如果错误仍然存在, 请联络客服人员。
002037	ADF 底部头灯 AFE 测试错误。	重新开机。如果错误仍然存在, 请联络客服人员来更换主板。
002040	风扇检查错误	重新开机, 再试一次。如果错误仍然存在, 请联络客服人员。
003003	DRAM 读写测试错误。	重新开机。如果错误仍然存在, 请联络客服人员来更换主板。

003004	ADF DRAM 读取和写入测试错误。	重新开机。如果错误仍然存在，请联络客服人员来更换主板。
003006	下光机灯管检查错误	重新开机。如果错误仍然存在，请联络客服人员。
003010	上光机灯管检查错误	重新开机。如果错误仍然存在，请联络客服人员。
003101	多张进纸	取出纸张。 将纸张成扇形展开，然后再试一次。
003211	纸张无法馈入	确认文件边缘有稍微触碰到纸张导纸板，然后再试一次。

## 技术服务

如果在尝试了以上的解决方案之后，你的问题仍未获得解决，请洽询本公司的技术支持。

### 总部

虹光精密工业股份有限公司  
30077 新竹科学园区研新一路二十号  
电话: +886 (3) 578-2388  
传真: +886 (3) 577-7017  
电子邮件地址: [service@avision.com.tw](mailto:service@avision.com.tw)  
网址: [http:// www.avision.com.tw](http://www.avision.com.tw)

### 美加地区

**Avision Labs, Inc.**  
6815 Mowry Ave., Newark CA 94560, USA  
电话: +1 (510) 739-2369  
传真: +1 (510) 739-6060  
电子邮件地址: [support@avision-labs.com](mailto:support@avision-labs.com)  
网址: <http://www.avision.com>

### 大陆地区

中国上海技术支持中心  
上海市长宁区凯旋路 1010 号 A 幢 7A 层 邮编: 200052  
电话(客服专线): 021-62816680  
传真: 021-62818856  
电子邮件地址: [service@avision.net.cn](mailto:service@avision.net.cn)  
网址: [www.avision.com.cn](http://www.avision.com.cn)

### 欧洲地区

**Avision Europe GmbH**  
Bischofstr. 101 D-47809 Krefeld Germany  
电话: +49-2151-56981-40  
传真: +49-2151-56981-42  
电子邮件地址: [info@avision-europe.com](mailto:info@avision-europe.com)  
网址: <http://www.avision.de>

### 南美地区

**Avision Brasil Ltda.**  
Rua Bamboré 41, Vila Monumento, Ipiranga. CEP: 04278-060, São Paulo, Brasil  
电话: +55-11-2737-2005  
电子邮件地址: [suporte@avisionbrasil.com.br](mailto:suporte@avisionbrasil.com.br)  
网址: <http://www.avisionbrasil.com.br>

# 13 规格

规格若有变动，不另通知。详细的规格，请参考我们的网址 <http://www.avidion.com>。

项目	规格	
<b>扫描仪型号: FF-2002H</b>		
<b>一般规格</b>		
系统描述	网络扫描仪	
影像感应器	接触式影像感应器 (CIS)	
光源	LED 光棒 (LED Light Bar)	
光学分辨率	600 x 600 dpi	
输出分辨率	72~1200 dpi (PC Scan, 可以 1 dpi 的增量调整)	
输出质量	输入: 48 位 彩色 输出: 24 位 彩色 8 位 灰阶 4 位 CMYK 1 位 黑白	
LCD 大小	8 英寸触控式屏幕	
外部连接	1. RJ-45 (用于网络连接) 2. USB 3.2 Gen 1X1	
网络连接	RJ-45 Ethernet 10/100/1000 Mb, Wi-Fi	
输出格式	JPEG, TIFF (One-Page TIFF), M-TIFF (Multi-Page TIFF), PDF (One-Page PDF), *M-PDF (Multi-Page PDF), PDF/A(M-PDF), PNG	
尺寸(WxDxH)		
ADF 关闭	316 x 187 x 163 mm (12.4 x 7.36 x 6.4 in.)	
ADF 开启	316 x 605 x 272 mm (12.4" x 23.8" x 10.7")	
重量	4.2 Kg (9.26 lb)	
电源	100~240Vac, 50/60Hz	
耗电	24Vdc, 1.5A	
操作环境	温度	10°C~35°C
	湿度	10%~85% RH
<b>扫描大小</b>		
自动输稿限制	50 张 (80 g/m <sup>2</sup> or 20 lb.)	
自动输稿文件尺寸	74 x 52 mm (2.9 x 2 in.) ~ 216 x 356 mm (8.5 x 14 in.)	
纸张厚度	50 ~ 413 g/m <sup>2</sup> (12~100 lb.)	

<b>网络规格</b>	
连接方式	RJ-45 Ethernet 10/100/1000 Mb, Wi-Fi
通讯协议	IPv4, TCP, UDP, DHCP, SSL/TLS, DNS, DDNS, SNMP, LDAP, LDAPS, SMTP, SMTPS, HTTP, HTTPS, MIME, FTP, FTPS, SMB, Ipsec, 802.1x
网络配置要求	<ol style="list-style-type: none"> <li>1. IP address</li> <li>2. Subnet mask</li> <li>3. Gateway</li> <li>4. SMTP server</li> <li>5. FTP server</li> </ol>
<b>E-mail 规格</b>	
通讯协议	SMTP
档案分割大小	1MB, 3MB, 5MB, 10MB, 30MB, Unlimited
分辨率	100 dpi, 150 dpi, *200 dpi, 300 dpi, 400 dpi, 600 dpi
预设分辨率	200 dpi
支持的邮件服务器软件	Lotus Mail Server 5.0 MS Exchange Server 2000 RedHat 7.0 SendMail MAC Mail Server in OS 9.04
<b>归档规格</b>	
通讯协议	FTP, FTPS, FTPES, SharePoint, SMB
分辨率	150, 200, 300, 600 dpi
预设分辨率	
黑白	200 dpi
灰阶/彩色	200 dpi
最大归档资料夹数目	50

**Wi-Fi Specifications:**

Standard	IEEE 802.11 b/g/n standards compliant
Wireless LAN	1T1R Mode
Frequency Range	2.412 ~ 2.484GHz ( subject to local regulations)
Modulation Type	CCK, DQPSK, DBPSK for DSSS 64QAM, 16QAM, QPSK, BPSK for OFDM
Modulation Technology	DSSS, OFDM
Transfer Rate	802.11b: up to 11Mbps 802.11g: up to 54Mbps 802.11n: up to 72.2Mbps
Output Power	802.11b: 149.279mW 802.11g: 360.579mW 802.11n (HT20): 345.939mW
Antenna	PCB antenna
Security	WEP 64/128, TKIP, WPA, WPA2 mixed, 802.1x and 802.11i



本产品中有害物质的名称及含量

部件名称	有害物质					
	铅 (Pb)	汞 (Hg)	镉 (Cd)	六价铬 (Cr <sup>6+</sup> )	多溴联苯 (PBB)	多溴二苯醚 (PBDE)
金属部件 (铝、钢、铜合金)	X	○	○	○	○	○
扫描引擎	X	○	○	○	○	○
电子零部件 (Parts on PCB)	X	○	○	○	○	○
塑料部件	○	○	○	○	○	○
包装材料*	○	○	○	○	○	○
电源适配器**	X	○	○	○	○	○

○: 表示该有害物质在该部件所有均质材料中的含量均在 GB/T 26572 规定的限量要求以下。  
X: 表示该有害物质至少在该部件的某一均质材料中的含量超出 GB/T 26572 规定的限量要求。

 中国产品环保使用期限标识

表示按照本产品安全使用注意事项使用的情况下,从生产日期算起,在标志的年限内使用,本产品中含有的有毒有害物质或元素不致发生外泄从而对环境造成污染或对人体、财产造成严重影响。环保使用期限不等于安全使用期限,不包含因电性能安全、电磁安全等方面因素所限定的使用期限。

本产品内无法标示环保使用期限标识的配件,其环保使用期限皆超过 10 年。

\* 包装物无法按照 GB18455 要求标示的(表面积小于 5\*10<sup>3</sup>mm<sup>2</sup>),其包装材料为可回收纸类或低密度聚乙烯(04/PE-LD)

\*\* 以上只适用于有使用这些部件的機種