



---

# Escáner de red

## Manual del usuario

---

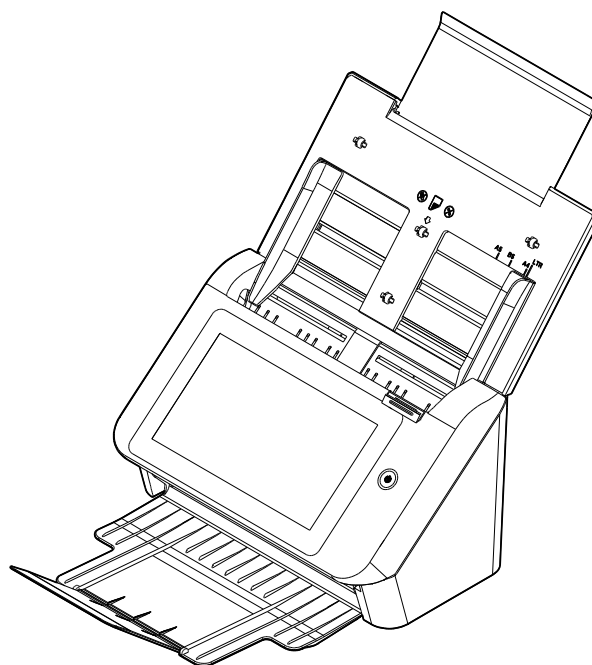

Modelo normativo: FF-2002H

**Avision Inc.**

## **Marcas registradas**

Microsoft es una marca registrada de Microsoft Corporation de U.S.A.

Windows, Windows 7, Windows 8 y Windows 10 son marcas registradas o marcas comerciales de Microsoft Corporation en Estados Unidos y/o en otros países.

Energy Star® es una marca comercial registrada en los Estados Unidos.

IBM, IBM PC son marcas registradas de International Business Machines Corp.

Otros productos o nombres de compañías son marcas registradas de sus respectivos dueños.

## **Registro de propiedad literaria**

Todos los derechos reservados. No se podrá reproducir o transmitir por ningún medio o de ninguna manera: electrónica o mecánica, fotocopiado o grabación, guardado en un sistema de almacenamiento de datos o traducción a cualquier idioma, de ninguna parte de este manual sin la expresa autorización por escrito de Avison Inc..

Materiales digitalizados con este producto podrían estar protegidos por leyes gubernamentales y otras regulaciones, tales como son los derechos de autor, El cliente es el único responsable de acatar dichas leyes y regulaciones.

## **Garantía**

La información en este documento está sujeta a cambios sin previa notificación.

Avison no garantiza en ninguna forma este material, incluyendo, pero sin limitarse a, las garantías pertinentes para un propósito particular.

Avison no se hace responsable por errores contenidos en el mismo o por accidentes o daños consecuentes en conexión con el equipo, su desempeño o el uso de este material.

## **Declaración de interferencia de frecuencias radiales FCC**

Este equipo ha sido probado y se ha concluido que cumple con las restricciones para un componente digital clase B. Pertinente a la parte 15 de las reglas del FCC. Estas restricciones están diseñadas para proveer una protección razonable contra interferencias nocivas en una instalación residencial. Este equipo genera, usa y puede irradiar energía de frecuencias radiales y si no se instala y usa en acordaría con las instrucciones, podría causar interferencias nocivas a las comunicaciones radiales. Sin embargo, no hay garantía de que no ocurrirá interferencia en una instalación específica. Si este equipo no causar interferencias perjudiciales a la recepción de radio y televisión, las cuales pueden ser determinadas encendiendo y apagando el equipo, se le recomienda al usuario intentar corregir las interferencias tomando una o más de las siguientes medidas:

- \* Reoriente o cambie de lugar la antena de recepción.
- \* Incremente la distancia entre el receptor y el equipo.
- \* Conecte el equipo en una toma de corriente en un circuito diferente al que esté conectado el receptor.
- \* Si necesita ayuda, consulte a su proveedor o a un técnico de radio/televisión capacitado.



Como un asociado de ENERGY STAR®, Avisión Inc. ha determinado que este producto cumple con las normas de ENERGY STAR® para eficiencia de energía.



### **Aviso de regulación de la Unión Europea**

Los productos que lleven la marca CE cumplen con las siguientes directivas de la UE:

- Directiva de bajo voltaje 2014/35/EC
- Directiva EMC 2014/30/EC
- Directiva de restricción de uso de ciertas sustancias peligrosas (RoHS) 2011/65/EU
- RED (Directiva de Equipos de Radio) 2014/53/CE

La conformidad CE de este producto es válida si su fuente de alimentación es un adaptador CA con la etiqueta CE correcta ofrecido por Avisión.

Este producto satisface los límites de la Clase B de EN55022, EN55024 y de los requisitos de seguridad de EN 60950.

\* Esta máquina está certificada como producto LED Clase 1. Esto significa que esta máquina no produce radiación láser peligrosa.

### **Eliminación de residuos de aparatos eléctricos y electrónicos por parte de usuarios domésticos en la Unión Europea**



Este símbolo en el producto o en el embalaje indica que no se puede desechar el producto junto con los residuos domésticos. Por el contrario, si debe eliminar este tipo de residuo, es responsabilidad del usuario entregarlo en un punto de recolección designado de reciclado de aparatos electrónicos y eléctricos. El reciclaje y la recolección por separado de estos residuos en el momento de la eliminación ayudará a preservar recursos naturales y a garantizar que el reciclaje proteja la salud y el medio ambiente. Si desea información adicional sobre los lugares donde puede dejar estos residuos para su reciclado, póngase en contacto con las autoridades locales de su ciudad, con el servicio de gestión de residuos domésticos o con la tienda donde adquirió el producto.

## Requisitos del sistema

CPU: Intel® Core™ 2 Duo o superior

Memoria: 32 bit: 2 GB

64 bit: 4 GB

Unidad óptica: DVD-ROM Drive



Puerto USB: USB 3.2 Gen 1X1 (compatible con USB 2.0)

Compatible Sistema Operativo: Windows 10 (32 bits/64 bits), Windows 8 (32 bits/64 bits),  
operativo: Windows 7

## Guía de seguridad del producto

Lea atentamente todas estas instrucciones y siga las mismas así como las advertencias antes de instalar y utilizar el dispositivo.

Las siguientes indicaciones se usan en este documento para impedir la mínima posibilidad de que tanto usted como el dispositivo sufran un accidente o daño.

 <b>ADVERTENCIA</b>	Indica situaciones potencialmente peligrosas que, en caso de no seguir las instrucciones, podrían ocasionar la muerte o graves daños personales.
 <b>PRECAUCIÓN</b>	Indica una situación potencialmente peligrosa que, en caso de no seguir las instrucciones, podría producir daños personales leves o moderados así como daños materiales.

### **ADVERTENCIA**

- Utilice solamente el adaptador de alimentación de CA incluido con el dispositivo. El uso de cualquier otro adaptador de alimentación de CA podría causar un incendio, descargas eléctricas o lesiones.
- Utilice solamente el cable de alimentación de CA y el cable USB incluidos con el dispositivo y evite que se raspen, corten, deshílachen, ondulen y enrosquen. El uso de cualquier otro cable de alimentación de CA y cable USB podría causar un incendio, descargas eléctricas o lesiones.
- No coloque objetos sobre el cable de alimentación de CA y no permita que el adaptador de CA o el propio cable se pisen.
- Coloque el dispositivo y su adaptador de alimentación de CA cerca de una toma de corriente eléctrica donde dicho adaptador se pueda enchufar fácilmente.
- Si utiliza un alargador con el dispositivo, asegúrese de que el valor nominal total de la intensidad (amperios) de los dispositivos enchufados a dicho alargador no supera el valor nominal de la intensidad de este.
- Coloque el dispositivo lo suficientemente cerca del equipo como para que el cable de la interfaz llegue sin problemas tanto al dispositivo como al equipo.
  
- No coloque o almacene el dispositivo o su adaptador de alimentación de CA en los siguientes lugares:
  - Exteriores
  - Cerca de lugares con suciedad, polvo, agua o calor
  - Lugares sometidos a impactos, vibraciones, temperatura o humedad alta, luz solar directa, fuentes de iluminación intensa o que sufran cambios bruscos de temperatura o humedad
- No utilice el dispositivo con las manos húmedas.

- Nunca desmonte, modifique o intente reparar el adaptador de alimentación de CA, el dispositivo o sus accesorios usted mismo, excepto como se explica específicamente en la documentación de dicho dispositivo. Esto podría provocar un incendio, descargas eléctricas o lesiones.
- No inserte objetos en ninguna abertura, ya que pueden entrar en contacto con puntos con voltaje peligroso o cortocircuitar componentes. Sea consciente de los riesgos de las descargas eléctricas.
- Desenchufe el dispositivo y el adaptador de alimentación de CA y comunique todas las reparaciones al personal de servicio técnico cualificado cuando se den las siguientes condiciones:
  - El adaptador de alimentación de CA o el enchufe está dañado.
  - Ha entrado líquido en el dispositivo o en el adaptador de alimentación de CA.
  - Ha entrado un objeto en el dispositivo o en el adaptador de alimentación de CA.
  - El dispositivo o el adaptador de alimentación de CA se ha caído o la carcasa se ha dañado.
  - El dispositivo o el adaptador de alimentación de CA no funciona con normalidad (por ejemplo, aparece humo, olor extraño, ruido raro, etc.) o muestra un cambio significativo en el rendimiento.
- Desenchufe el dispositivo y el adaptador de alimentación de CA antes de realizar la limpieza.

 **PRECAUCIÓN:**

- No coloque el dispositivo en lugares ruidosos ni mesas inclinadas. No coloque el dispositivo sobre una superficie inestable. El dispositivo se puede caer, lo que podría provocar lesiones.
- No coloque objetos pesados sobre la unidad. También puede desequilibrar el dispositivo y hacerle caer.
- Guarde el cable de alimentación de CA y el cable USB fuera del alcance de los niños para evitar el riesgo de lesiones.
- Mantenga las bolsas de plástico empaquetadas fuera del alcance de los niños o deshágase de ellas para evitar riesgo de asfixia.
- Si no va a utilizar el dispositivo durante un prolongado período de tiempo, asegúrese de desenchufar el adaptador de alimentación de CA de la toma de corriente eléctrica.

# 1 Procedimientos iniciales

---

## Introducción

Gracias por adquirir el escáner de red. Con el producto puede digitalizar documentos de una cara o de dos caras y proporcionar imágenes electrónicas a distintos destinos, como direcciones de correo electrónico, servidores FTP/FTPS/FTPES/SharePoint, carpetas de red o servidores en la nube, como Dropbox, Google Drive, SharePoint Online, OneDrive o Evernote. Además, el producto también le permite guardar la imagen digitalizada en una unidad flash USB o en la propia memoria del producto.

Si es necesario, el producto se puede utilizar como un escáner normal a través de la conexión USB o de red cableada para comenzar a digitalizar con la aplicación de software compatible con TWAIN y optimizar las imágenes digitalizadas con diversas herramientas de mejora de imagen avanzada. Puede consultar el *capítulo 7 Utilizar el producto como un escáner normal* de este manual para obtener información sobre cómo utilizar esta función.

## Diversas digitalizaciones a destinos

### **Digitalizar y enviar las imágenes a una carpeta de correo electrónico red:**

Conectada a una red Ethernet y un servidor SMTP, el producto permite transmitir como datos adjuntos documentos a direcciones de correo electrónico. Simplemente con tocar el botón de correo electrónico y seleccionar las direcciones de correo electrónico de los destinatarios, los documentos primero se digitalizan y convierten en un archivo de imagen y después se transmiten a los destinatarios remotos en pocos minutos.

### **Digitalizar y enviar la imagen digitalizada a una carpeta de red:**

El producto permite enviar los documentos digitalizados a un servidor o a una carpeta de archivos de su PC a través de la intranet mediante los siguientes protocolos: FTP (File Transfer Protocol, es decir, Protocolo de transferencia de archivos), FTPS (FTP seguro), SharePoint y SMB (Server Message Block Protocol). Esta función elimina la tarea al servidor de correo de tener que tratar los datos adjuntos de gran tamaño.

### **Digitalizar y guardar las imágenes en una unidad flash USB:**

Al enchufar una unidad flash USB al puerto USB del producto, este permite digitalizar documentos y guardar las imágenes digitalizadas en dicha unidad.

**Digitalizar y guardar las imágenes en la memoria del producto:**

Al seleccionar una carpeta pública como destino de archivado, el producto permite digitalizar y guardar la imagen digitalizada en la memoria del producto y acceder al archivo desde la página web incrustada del producto.

**Vista previa:**

Antes de enviar los documentos a través de la red, el producto permite ver un tamaño reducido del documento digitalizado para comprobar si la imagen digitalizada se ha torcido o se ha dado la vuelta. Si una de las páginas se ha torcido, puede eliminarla y volverla a digitalizar para ahorrarle tiempo.

**Scancast:**

Digitalice y difunda las imágenes respectivamente a varios destinos incluido un servidor en la nube, una carpeta pública (la memoria del producto), una unidad flash USB, direcciones de correo electrónico o un servidor de archivos de la red, como FTP, FTPS, FTPES, y SMB.

**Usar accesos directos prácticos:**

Al asignar sus ajustes utilizados frecuentemente y digitalizar a destinos como Accesos directos, el producto le permite agilizar su flujo de trabajo y completar sus tareas de digitalización con solo presionar un botón.

## Contenido del paquete

---

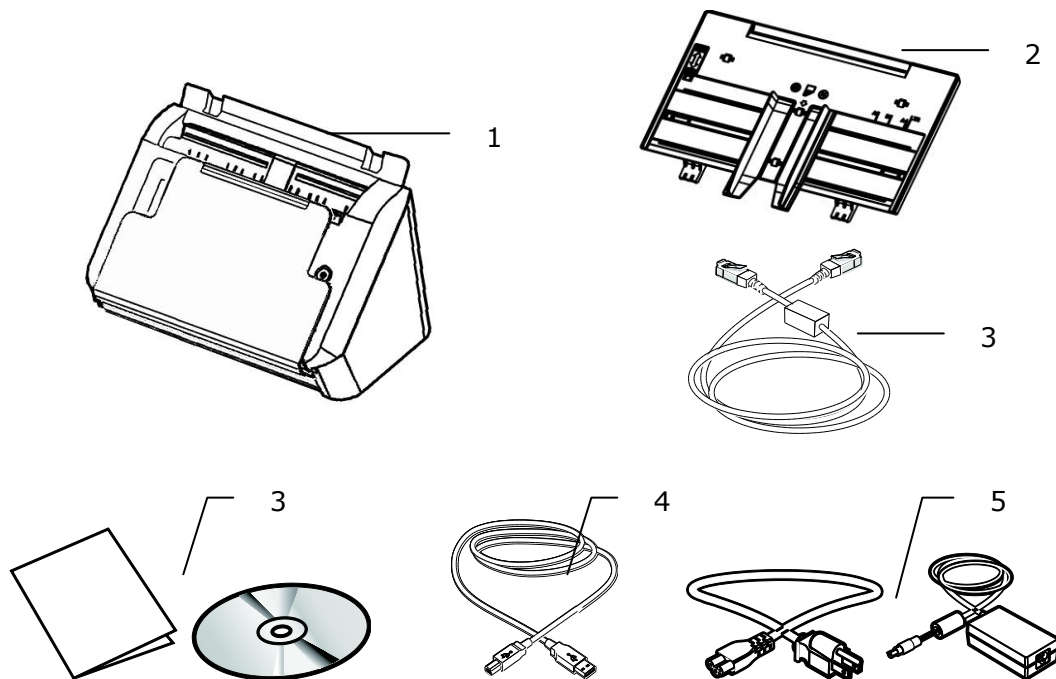

1. Unidad principal del escáner
2. Bandeja de entrada del papel
3. CD de Software/Guía rápida
4. Cable USB
5. Adaptador de corriente/Cable de corriente eléctrica

### Nota:

- 1.** Utilice únicamente el adaptador de DA-48M24 (APD) / ADS-65LSI-24-3 24048E (HONOR) que se incluye con el dispositivo. El uso de otros adaptadores de CA podría dañar el dispositivo y anular la garantía.
- 2.** Abra la caja con cuidado y compruebe su contenido. Si falta algún componente o hay algo defectuoso, póngase en contacto con su distribuidor.
- 3.** Para acceder al servicio de soporte extra, visite [www.avision.com](http://www.avision.com) para registrar su producto de Avision.



## Vista Externa

---

### VISTA FRONTAL

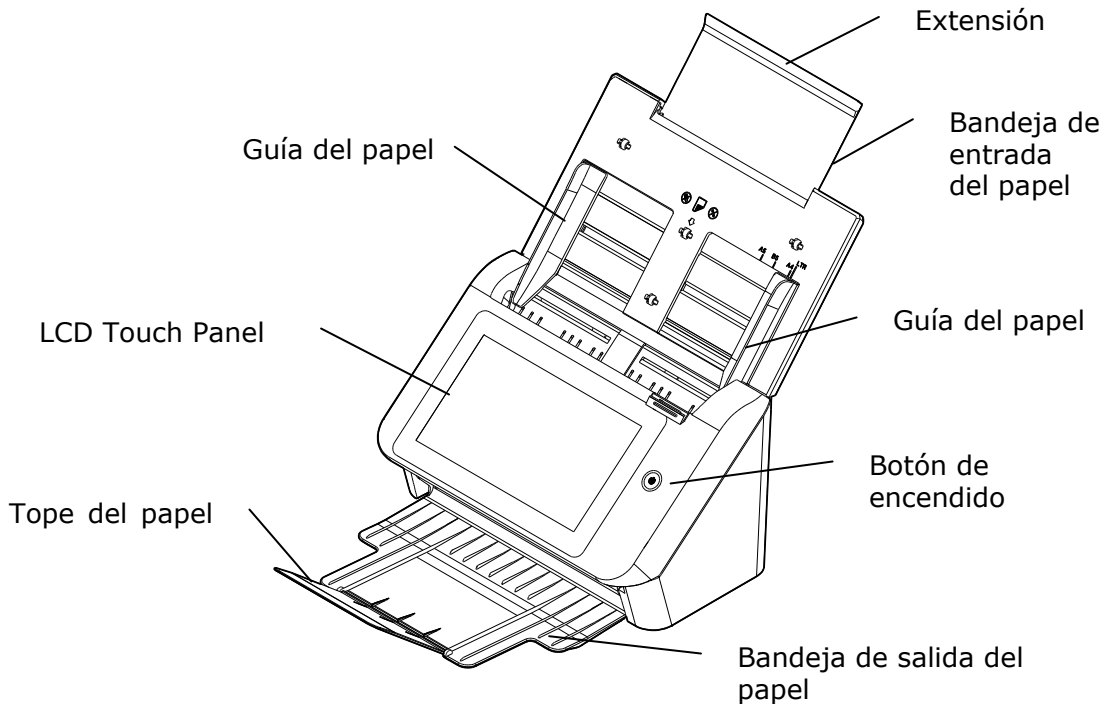

Nombre de la pieza	Función
<b>Extensión</b>	Se puede extraer y ajustar al tamaño del documento que desea escanear.
<b>Bandeja de entrada del papel ADF</b>	Cargue el documento en esta parte al analizar el documento.
<b>Guías del papel</b>	Se ajustan al ancho de los documentos para evitar que las páginas que desea escanear se tuerzan.
<b>Panel de operación</b>	Operar el escáner a través del panel táctil LCD.
<b>Botón de encendido</b>	Pulsar para encender el dispositivo.
<b>Bandeja de salida del papel</b>	Abra esta bandeja para recopilar los documentos tras escanearlos.
<b>Extensión</b>	Extráigala. Los documentos se introducen por la bandeja de entrada y se expulsan por la de salida.
<b>Topo del papel</b>	Ajústelo a la longitud de los documentos para impedir que se caigan.

## Vista Posterior

---

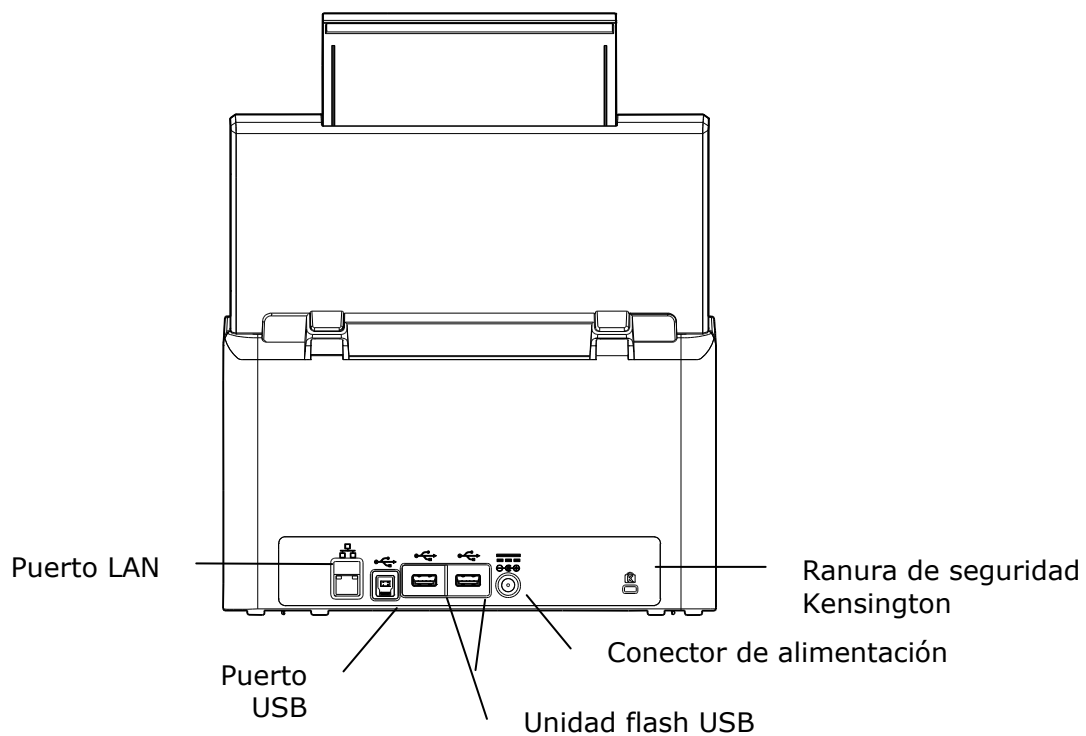

Nombre del componente	Función
<b>Puerto LAN</b>	Conecte el cable LAN al escáner para conexión de red cableada.
<b>Puerto USB</b>	Conecte el cable USB al escáner.
<b>USB Flash Drive Port</b>	Se utiliza para insertar una unidad flash USB.
<b>Conector de alimentación</b>	Conecte el adaptador de CA al escáner.
<b>Unidad flash USB</b>	Se utiliza para insertar una unidad flash USB.
<b>Ranura de seguridad Kensington</b>	Ponga un candado para proteger el escáner.

## Piezas extraíbles

---

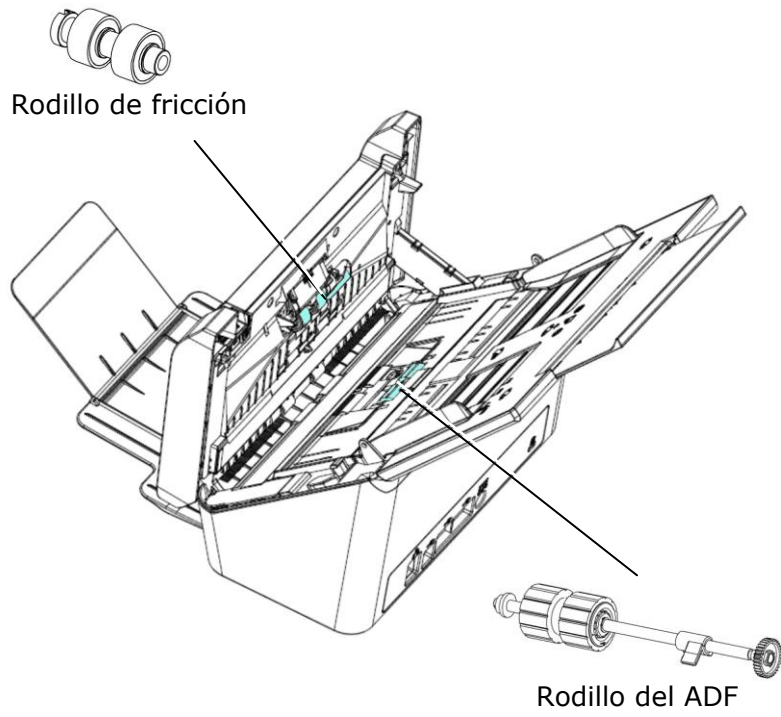

## Lista de comprobación previa a la instalación

---

Es necesario configurar el producto correctamente en la red para poder realizar las funciones de digitalización y envío a un correo electrónico y de digitalización y envío a una red. Antes de usar el producto, configúrelo adecuadamente en la red para poder realizar las funciones correo electrónico y archivado. Debe establecer los siguientes parámetros de red.

<b>1. Habilitar DHCP:</b>	
<b>2. Dirección IP:</b>	. . .
<b>3. Máscara de subred:</b>	. . .
<b>4. Dirección IP de la puerta de enlace:</b>	. . .
<b>5. Servidor DNS:</b>	. . .
<b>6. Servidor WINS:</b>	. . .
<b>7. Servidor SMTP:</b>	
<b>8. Puerto SMTP:</b>	
<b>9. Servidor LDAP:</b>	. . .
<b>10. Puerto LDAP:</b>	

### Explicación del contenido:

<b>1. *Habilitar DHCP:</b>	Elija (Yes) Sí para obtener las direcciones IP, de subred, de la puerta de enlace, del servidor DNS y del servidor WINS automáticamente del servidor DHCP.
<b>2. *Dirección IP:</b>	Dirección de protocolo de Internet (IP) que asigna el administrador de la red o el servidor DHCP a su máquina.
<b>3. Máscara de subred:</b>	Dirección de la máscara de subred que asigna el administrador de la red o el servidor DHCP.
<b>4. Dirección IP de la puerta de enlace:</b>	Dirección IP de la puerta de enlace que asigna el administrador de la red o el servidor DHCP.
<b>5. *Servidor DNS:</b>	Dirección IP del servidor DNS que asigna el administrador de la red.
<b>6. *Servidor WINS:</b>	Dirección IP del servidor WINS que asigna el administrador de la red.
<b>7. *Servidor SMTP:</b>	Dirección IP del servidor de correo SMTP que asigna el administrador de la red.
<b>8. Puerto SMTP:</b>	Número de puerto del servidor de correo SMTP.
<b>9. *Servidor LDAP:</b>	Dirección IP del servidor LDAP.
<b>10. Puerto LDAP:</b>	Número de puerto del servidor LDAP.



**Note:**

- 1.** Servidor DHCP: Con DHCP (Dynamic Host Configuration Protocol), se puede asignar automáticamente una dirección IP única a un host cada vez que se conecte a una red, lo que facilita la administración de las direcciones IP a los administradores de la red. Si el servidor DHCP está disponible desde la red, no es necesario especificar la información sobre TCP/IP, DNS, la máscara de subred y la puerta de enlace. En su lugar, esta información se proporcionará automáticamente para el producto.
- 2.** Dirección IP: Dirección IP (Internet Protocol, es decir, Protocolo de Internet) que identifica de forma exclusiva una conexión de host con una red IP. El administrador del sistema o el diseñador de la red asigna la dirección IP. La dirección IP consta de dos partes: una identifica la red y la otra el nodo. La dirección IP normalmente se escribe con un formato de cuatro números separados por puntos. Cada número puede estar comprendido entre 0 y 255. Por ejemplo, 10.1.30.186 podría ser una dirección IP.
- 3.** SMTP: son las siglas de Simple Mail Transfer Protocol, es decir, Protocolo simple de transferencia de correo. Se trata del protocolo de comunicación principal que se usa para enviar y recibir correo electrónico en Internet.
- 4.** DNS: Son las siglas de Domain Name System, es decir, Sistema de nombres de dominio. El servidor DNS identifica los host mediante nombres en lugar de direcciones IP. Si el servidor DNS está disponible en la red, puede especificar el nombre del dominio en lugar de los dígitos de la dirección IP.
- 5.** WINS: Son las siglas de Windows Internet Name Service, es decir, Servicio de nombres Internet de Windows. WINS resuelve los nombres de equipos de red de Windows (también conocidos como nombres NetBIOS) a las direcciones IP de Internet, lo que permite a los equipos con Windows de una red encontrar otros equipos y comunicarse con ellos fácilmente.
- 6.** LDAP: Son las siglas de Lightweight Directory Access Protocol, es decir, Protocolo ligero de acceso a directorios. LDAP permite a los usuarios obtener acceso a directorios y libretas de direcciones directamente desde dispositivos externos interconectados mediante una red para simplificar la distribución de documentos.

## Botones usados frecuentemente en la pantalla táctil

---

En la siguiente tabla se enumeran los botones frecuentemente utilizados y sus funciones en el panel táctil:

	<p><b>Botón [Start] (Inicio):</b> Elija iniciar la digitalización del documento y enviar la imagen digitalizada al correo electrónico, a una carpeta pública, a una unidad Flash USB o a otros destinos.</p>
	<p><b>Botón [Back] (Atrás):</b> Elija salir de la pantalla actual y volver a la pantalla operacional anterior.</p>
	<p><b>Botón [Home] (Inicio):</b> Elija salir de la pantalla actual y volver a la pantalla operacional principal.</p>

## 2 Instalar la máquina

---

Este capítulo está específicamente pensado para las personas responsables de la administración del producto. Es recomendable que el administrador lea este capítulo antes de instalar la máquina.

### Requisitos mínimos de configuración

---

Para utilizar el producto como un escáner de red, se necesita la siguiente configuración:

**Para enviar correos electrónicos desde el producto:**

- Red TCP/IP
- Servidor de correo

**Para archivar documentos a través de la intranet:**

- Entorno con los protocolos FTP, FTPS, FTPES, SharePoint, o SMB

## Instalar la bandeja de papel del ADF

---

1. Sostenga la bandeja de papel del ADF e inserte dos pasadores en los orificios situados en la parte superior del escáner tal y como se muestra a continuación.

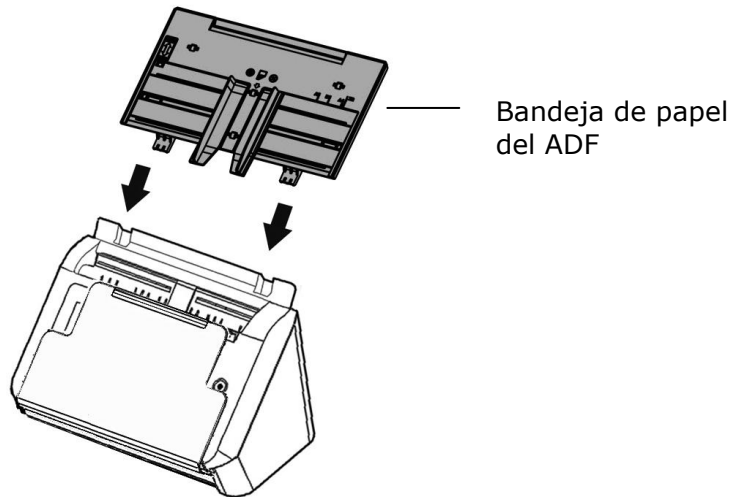

2. Extraiga la extensión hasta la longitud del documento.
3. Tire de la bandeja de salida y levante el tope de papel para evitar que el papel se caiga.

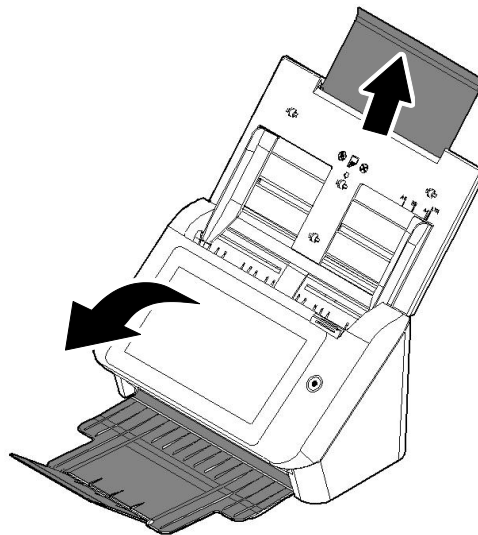



## Conectar los cables

---

### Conectar el cable Ethernet

1. Conecte un extremo del cable LAN Ethernet a un puerto disponible del concentrador Ethernet..
2. Conecte el otro extremo al puerto **LAN** situado en la parte posterior del producto.

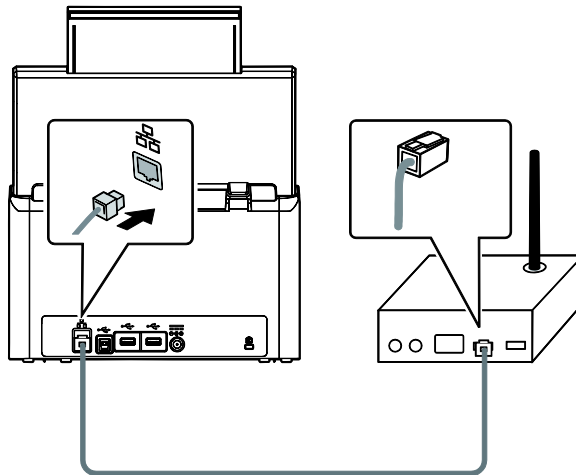

### Conectar la alimentación y encender la máquina

1. Conecte un extremo del cable de alimentación a la toma de alimentación del producto.

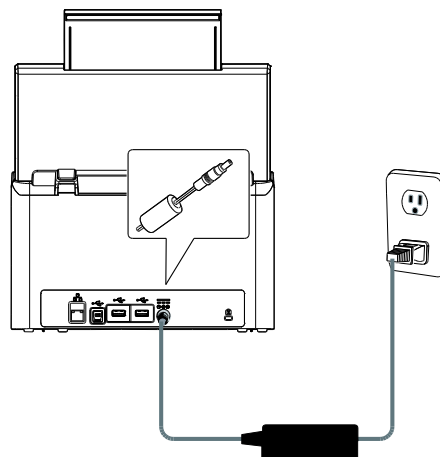

2. Conecte el otro extremo a una toma de corriente eléctrica apropiada.

3. Presione el botón de [**Power**] (**Alimentación**) para encender la cámara. El LED Alimentación se ilumina en verde y el panel táctil LCD se muestra con una pantalla Home (Inicio) tal y como se ilustra.

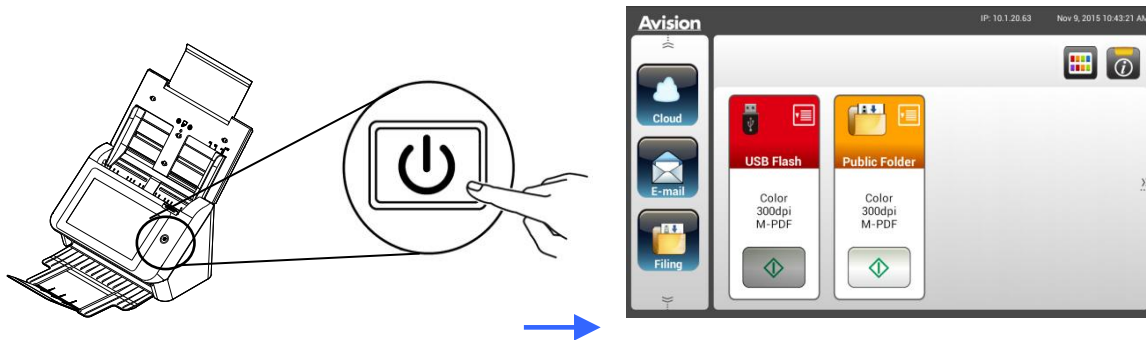

---

**Nota:**

Si no va a utilizar el producto durante un prolongado período de tiempo, presione el botón Power (Alimentación) durante 3 segundos para apagar la alimentación. A continuación, desenchufe el producto de la toma de corriente eléctrica.

---

## Apagar la máquina

1. Presione el botón **Power** (**Alimentación**) durante, al menos, 2 segundos. Aparecerá un cuadro de diálogo Confirmation (Confirmación).

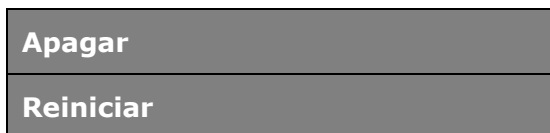

2. Pulse [**Power off**] (**Apagar**) para apagar o reiniciar la máquina.

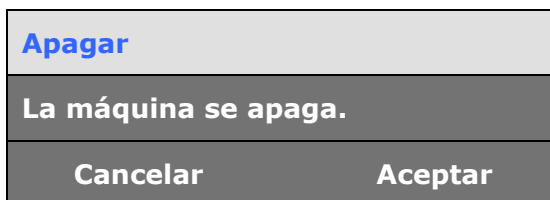

3. Pulse [**OK**] (**Aceptar**) para apagar la máquina.

## Seleccionar el idioma

El producto proporciona varios idiomas en el panel táctil LCD. Elija el idioma que desee mostrar en el panel táctil LCD.

1. Presione el botón de **[Power]** (**Alimentación**) para encender la cámara. El panel táctil LCD se mostrará con una pantalla Home (Inicio) según se indica.

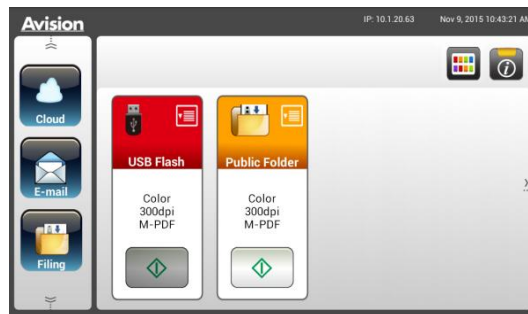

2. En el panel táctil LCD, pulse **[Settings]** (**Configuración**) > **[Device Management]** (**Administración de dispositivos**) > **[Language]** (**Idioma**) en sucesión y, a continuación, elija el idioma que desee. Opciones disponibles: English (Inglés), Chinese Traditional (Chino tradicional), Chinese Simplified (Chino simplificado), Spanish (Español), Portuguese (Portugués) y Hebrew (Hebreo).



3. Pulse **[Save]** (**Guardar**) para guardar la configuración.

## Establecer la fecha y hora

Para permitir que el producto muestre la fecha y hora actuales, establezca la fecha y hora de dicho producto antes de utilizarlo.

1. En la pantalla Home (Inicio) del panel táctil LCD, pulse [**Settings**] (**Configuración**) > [**Device Management**] (**Administración de dispositivos**) > [**Date**] (**Fecha**) en sucesión y, a continuación, elija el idioma que desee.

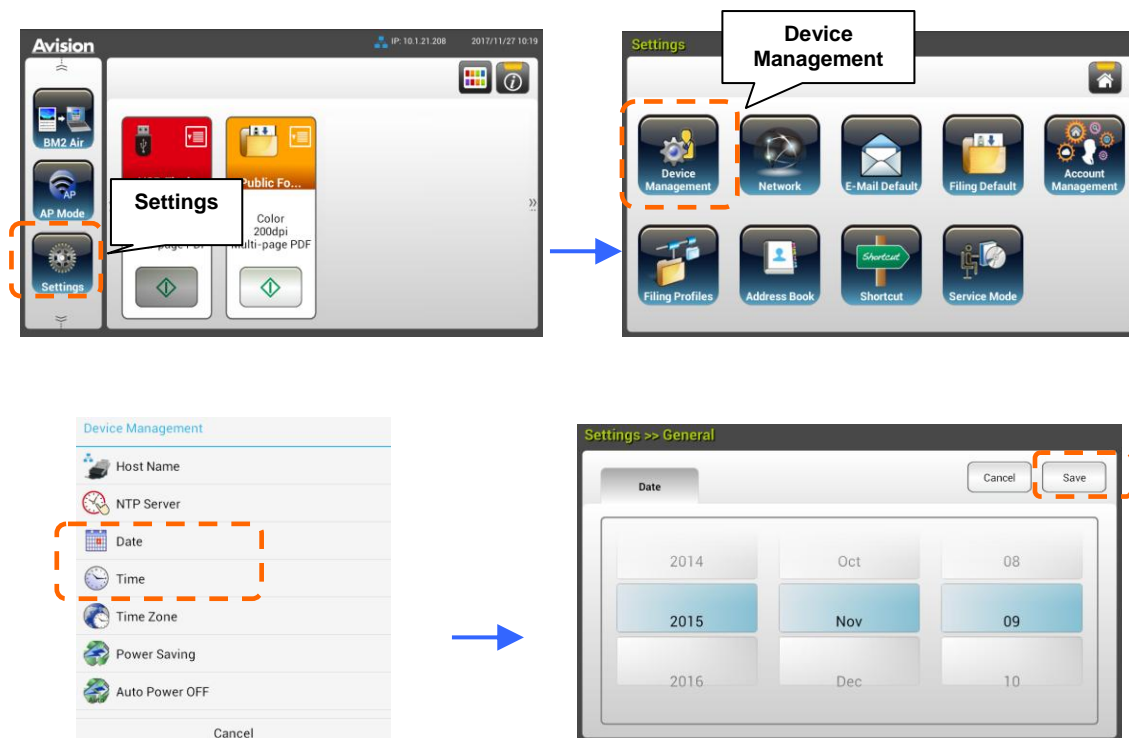

2. Pulse **Save** (**Guardar**) para minimizar la pantalla y volver a la pantalla anterior.
3. En la pantalla [**Device Management**] (**Administración de dispositivos**), pulse [**Time**] (**Hora**) para establecer la hora actual.
4. Pulse **Save** (**Guardar**) para minimizar la pantalla y volver a la pantalla anterior.

## Especificar la dirección TCP/IP del producto

Para permitir que los dispositivos de la red identifiquen el producto, necesita establecer una dirección IP para el producto. Siga estos pasos para establecer una dirección IP:

1. En la pantalla Home (Inicio) del panel LCD, pulse [**Settings**] (**Configuración**) > [**Network**] (**Red**) > [**Wired**] (**Cableada**) en sucesión y, a continuación, establezca la dirección IP del producto.



- Active [**DHCP**] si desea habilitar DHCP.
- Active [**Static IP**] (Dirección IP estática) si desea especificar una dirección IP estática. Si se selecciona [**Static IP**] (**Dirección IP estática**), pulse el campo **IP Address** (**Dirección IP**), **Subnet Mask** (**Máscara de subred**), **Gateway IP** (**Dirección IP de puerta de enlace**) **DNS Server** (**Servidor DNS**) respectivamente para mostrar el teclado en pantalla y, a continuación, escriba los valores relevantes.

2. Pulse **Save** (**Guardar**) para minimizar la pantalla y volver a la pantalla anterior.

**Nota:**

- Si el administrador del sistema ha elegido DHCP, la dirección IP de TCP/IP, de la puerta de enlace, de la máscara de subred y del servidor DNS se proporcionarán automáticamente.
- Cuando se instale el producto por primera vez, es recomendable que el administrador conserve la configuración predeterminada del sistema. La configuración se puede personalizar en otro momento y una vez se haya familiarizado con el uso y funcionalidad del producto.

## Especificar el servidor de correo del producto

Para enviar la imagen digitalizada a un destinatario a través de correo electrónico, primero necesita especificar la información del servidor de correo en el producto. Siga estos pasos para establecer el servidor de correo:

1. En la pantalla Home (Inicio) del panel táctil LCD, pulse [**Settings**] (**Configuración**) > [**Network**] (**Red**)>[**Mail Server**] (**Servidor de correo**) en sucesión y, a continuación, establezca la información del servidor de correo.

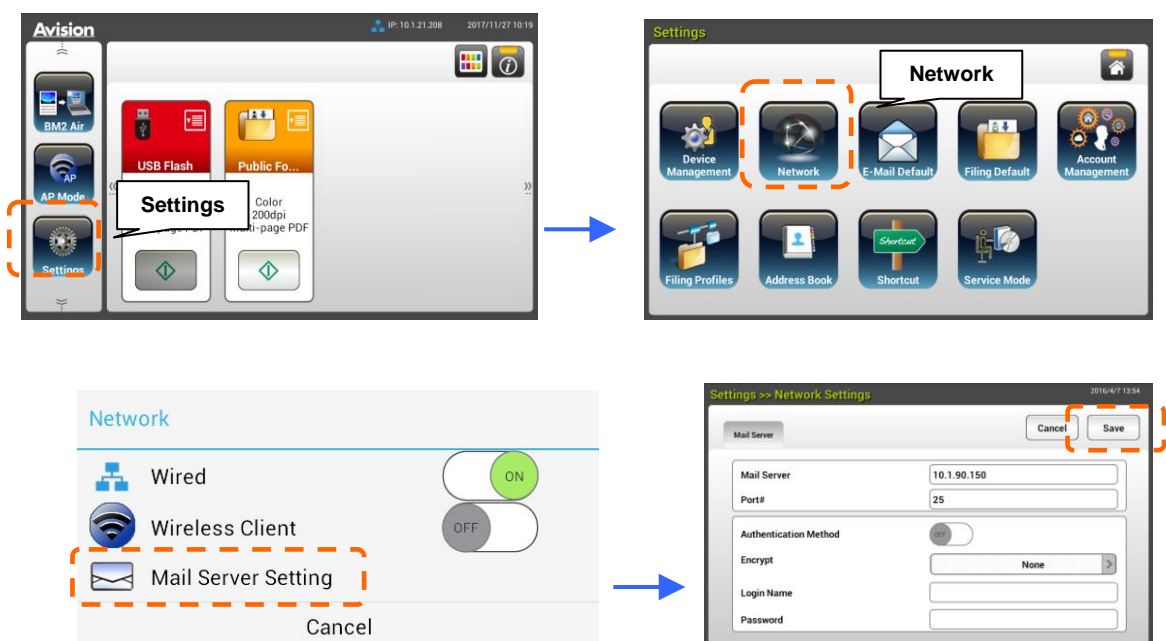

En la opción de servidor **Mail (Correo)**, escriba la dirección IP y el número de puerto del servidor de correo.

- En la opción **Authentication Method (Método de autenticación)**, pulse [**ON**] (**ACTIVAR**) para habilitarlo o [**OFF**] (**DESACTIVAR**) para deshabilitarlo.
- Pulse en cualquier lugar en el campo **Login Name (Nombre de inicio de sesión)**, **Password (Contraseña)**, **Mail Server (Servidor de correo)** y **Port# (Número de puerto)** para mostrar el teclado en pantalla y, a continuación, introduzca los valores pertinentes.

2. Pulse [**Save**] (**Guardar**) para guardar la configuración y salir de la pantalla anterior.

# Crear una libreta de direcciones

Para guardar la hora al escribir la dirección de correo electrónico, puede crear la libreta de direcciones para acelerar el proceso.

1. En la pantalla Home (Inicio) del panel táctil LCD, pulse [**Settings**] (**Configuración**)>[**Address Book**] (**Libreta de direcciones**)>[**New**] (**Nuevo**) en sucesión y, a continuación, elija la información de dirección.



2. Pulse [**Save**] (**Guardar**) para guardar la configuración y salir de la pantalla anterior.



# Crear su perfil de archivado



Para almacenar la imagen digitalizada en las carpetas de red, primero necesita configurar unas cuentas carpetas de red, incluidas FTP y SMB, para almacenar las imágenes.

1. En la pantalla Home (Inicio) del panel táctil LCD, pulse [**Settings**] (Configuración)>[**Filing Profiles**] (Carpeta de archivado)>[**New**] (Nuevo) en sucesión.



2. Consulte la tabla siguiente para crear la carpeta de archivado. Pulse [**Save**] (Guardar) cuando la configuración se haya realizado correctamente.

Elemento	Descripción
<b>Profile Name (Nombre de carpeta)</b>	Escriba el nombre de carpeta
<b>Scan to (Digitalizar a)</b>	<p>Elija el destino para la opción [<b>Scan to</b>] (Digitalizar a):</p> <p><b>Las opciones disponibles son *FTP, FTPS, FTPES, SharePoint, SMB, USB y Public Folder (Carpeta pública).</b></p> <p><b>USB:</b> Permite almacenar la imagen digitalizada en una unidad flash USB insertada.</p> <p><b>Public Folder (Carpeta pública):</b> Permite almacenar la imagen digitalizada en la memoria del producto y, a continuación, acceder a dicha imagen a través de la página web incrustada del propio producto.</p> <p><b>FTP/FTPS/FTPES/SharePoint:</b> almacene la imagen escaneada en la carpeta de red a través de la intranet.</p> <p><b>SMB:</b> almacene la imagen escaneada en la computadora de otra persona en la red a través de la intranet.</p>
<b>Target URL</b>	Si selecciona FTP/FTPS/FTPES/SharePoint o SMB, escriba la dirección URL en el campo correcto. Puede escribir un nombre de dominio o una dirección IP con la ruta de acceso del directorio.(eg. 10.2.23.34/test)
<b>Nº de puerto</b>	Escriba el número de puerto del servidor [Scan to] (Digitalizar a).
<b>Passive Mode (Modo pasivo)</b>	Establezca el modo de conexión FTP. <b>Opciones disponibles: On (Activar)/Off (Desactivar)</b> (opción predeterminada: Desactivar).
<b>Login Name (Nombre de inicio de sesión)</b>	Escriba el nombre de inicio de sesión para usar la carpeta designada.
<b>Password (Contraseña)</b>	Escriba la contraseña para usar la carpeta designada.
<b>File Name (Nombre de archivo)</b>	Especifique el nombre de archivo predeterminado.
<b>Output Color (Color de salida)</b>	<p>Elija el color de salida predeterminado que desee para la imagen digitalizada.</p> <p><b>Opciones disponibles: Color, Gray (Gris) y B&amp;W (ByN)</b></p>
<b>Document Side (Cara del documento)</b>	<p>Elija la cara de digitalización predeterminada que desee.</p> <p><b>Opciones disponibles: *1-Sided Face Down (Una cara boca abajo), 1-Sided Face Up (Una cara boca arriba) y 2-Sided (2 caras)</b></p>

<p><b>File Format (Formato de archivo)</b></p>	<p>Elija el formato de archivo predeterminado que desee para la imagen digitalizada.  <b>Opciones disponibles: JPEG, TIFF (One-Page TIFF), M-TIFF (Multi-Page TIFF), PDF (One-Page PDF), *M-PDF (Multi-Page PDF), PDF/A(M-PDF), PNG</b></p>
<p><b>Resolution (Resolución)</b></p>	<p>La resolución se mide en píxeles por pulgada (ppp); algunas veces se hace referencia a ella como puntos por pulgadas o ppp. Las resoluciones más altas generan más detalles en la digitalización, esta es más lenta en general y los tamaños de archivo son más grandes. Cuando el reconocimiento óptico de caracteres (OCR, Optical Character Recognition) se va a realizar en una digitalización, se debe utilizar el valor de 300 ppp para la mayoría de los idiomas, excepto los idiomas asiáticos. Para los idiomas asiáticos, es recomendable utilizar el valor de 400 ppp.</p> <div style="display: flex; justify-content: space-around; align-items: center;"> <div style="text-align: center;">  <p><b>Resolución: 150 ppp</b></p> </div> <div style="text-align: center;">  <p><b>Resolución: 200 ppp</b></p> </div> </div> <p><b>Nota:</b> Si digitaliza papel dúplex (doble cara) en el modo de color, la resolución máxima es de 400 ppp.</p> <p><b>Opciones disponibles: 100 dpi, 150 dpi, *200 dpi, 300 dpi, 400 dpi, 600 dpi.</b></p>
<p>* Valor predeterminado de fábrica</p>	

## Instalar e iniciar una aplicación de complemento (Opcional)

Este producto agiliza y facilita la personalización del usuario simplemente instalando una aplicación de terceros para que se ejecute en el producto. La nueva aplicación de complemento permite a los usuarios completar las tareas de digitalización conforme a su propio flujo de trabajo. Siga estos pasos para instalar la aplicación de complemento:

1. Abra el explorador y escriba la dirección IP del producto en el campo de direcciones URL. Se mostrará la página web incorporada del producto.
2. Inicie sesión en la página web. (Tanto el nombre de usuario como la contraseña predeterminados son "admin").
3. Pulse [**Administrador de dispositivos**] > [**Bloqueo de funciones**] y active la opción [**Complemento de aplicación**]. Pulse [**Actualizar**] para completar la operación.

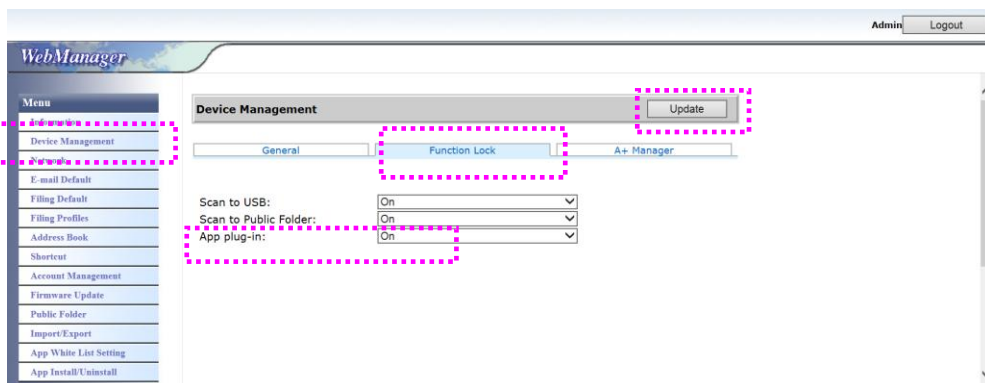

4. Las opciones [**Configuración de la lista blanca de operaciones**] e [**Instalar y desinstalar la aplicación**] se mostrarán en los elementos de menú.

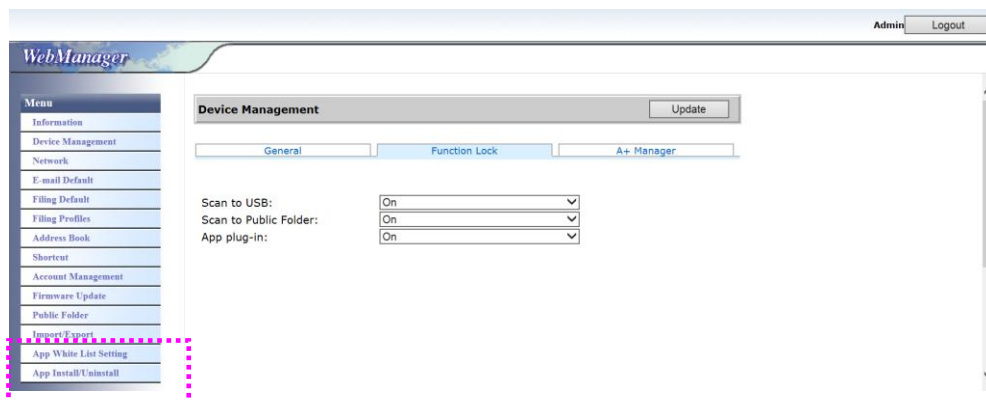

5. Pulse [**Configuración de la lista blanca de operaciones**] en la opción **Menú** y, a continuación, pulse [**Examinar**] para seleccionar el nombre de la aplicación (en formato .spf) para que el producto la reconozca. Finalmente, pulse [**Actualizar**] para completar la operación.

La configuración de la lista blanca de aplicaciones es el proceso de crear una lista de aplicaciones confiables y permitir que solo esas aplicaciones se ejecuten en el dispositivo.

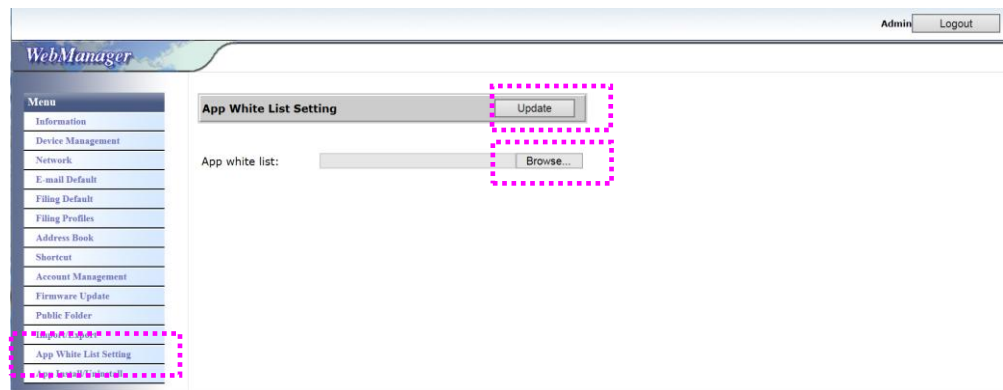

6. Pulse [**Instalar y desinstalar la aplicación**] en la opción **Menú** y, a continuación, busque el archivo de instalación de la aplicación y pulse [**Instalar**]. Si la operación se realiza correctamente, la nueva aplicación de complemento se mostrará en la lista de aplicaciones.

#### Nota:

- La aplicación de complemento es opcional y el producto solo admite la aplicación de escaneo.
- Si desea desinstalar la aplicación de complemento, simplemente seleccione el nombre de la misma en la lista y, a continuación, pulse [**Desinstalar**]. La aplicación de complemento se desinstalará en consecuencia.

#### Cómo ejecutar la aplicación de complemento en el producto:

1. Instale la aplicación de complemento conforme a los pasos descritos en la sección anterior.
2. En el panel táctil del producto, pulse las siguientes opciones y en este orden: [Configuración] > [**Administración de dispositivos**] > [**Bloqueo de funciones**]. Asegúrese de que la opción [**Complemento de aplicación**] está **ACTIVADA**.

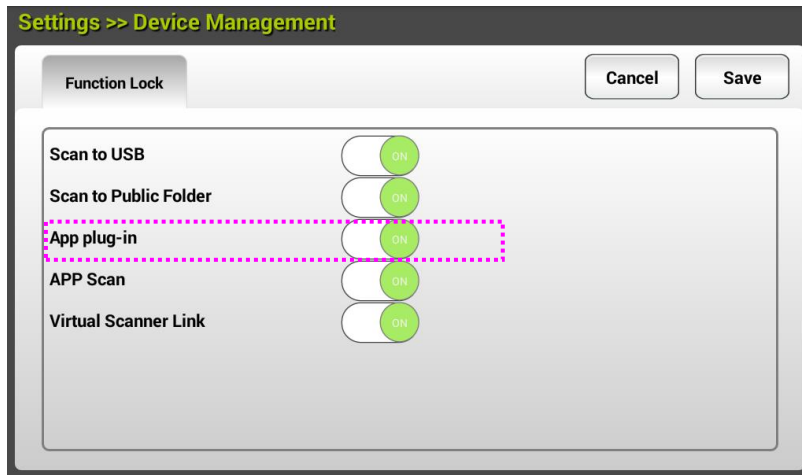

3. Desplácese hacia abajo por los elementos del menú de la derecha y luego pulse el icono de [**complemento**]. Inicie la aplicación seleccionando el nombre de la misma.

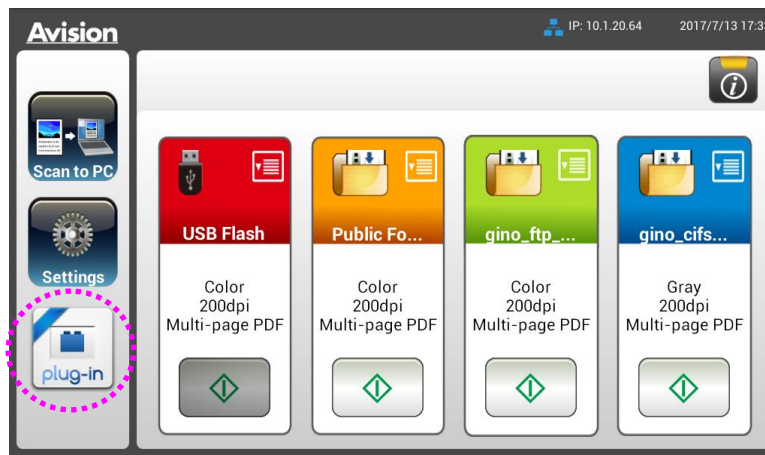

\*Aplicación de complemento: Se admite la versión 4.4 o superior del sistema operativo Android.

# 3 Funcionamiento

---

## Los siguientes tipos de papel pueden dar problema en su ADF

---

Antes de usar el alimentador automático de documentos, asegúrese de que el papel cumple las siguientes especificaciones:

- Los documentos se pueden tener un tamaño comprendido entre 74 x 52 mm (2.9 x 2 in.) y 216 x 356 mm (8.5 x 14 in.).
- Los documentos pueden tener un peso comprendido entre 50~413 g/m<sup>2</sup> (12~ 110 lb.).
- Tarjetas de visita de grosor hasta 1.25 mm (0.05 in.).
- Tarjetas de plástico que cumplen con el tipo ISO7810 ID-1
- Los documentos deben ser cuadrados o rectangulares y estar en buen estado (no deben ser frágiles ni desgastados).
- Los documentos no deben estar ondulados, tener arrugas, roturas, tinta húmeda ni orificios perforados.
- Los documentos no deben tener grapas, clips de papel ni notas adhesivas de papel.
- El cristal debe estar limpio y no debe tener documentos.

## Colocación del documento en la bandeja ADF para el papel

---

### Airear el documento

Para evitar inserciones múltiples o atascos de papel esporádicos, sopla sobre los documentos y alinee los bordes superiores antes de insertarlos en el escáner.

1. Sujete ambos extremos de los documentos y sopla sobre ellos varias veces.

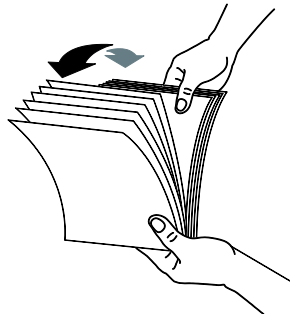

2. Gire los documentos 90 grados y sopla sobre ellos de la misma manera.
3. Alinee los bordes de los documentos en un patrón de escalera.

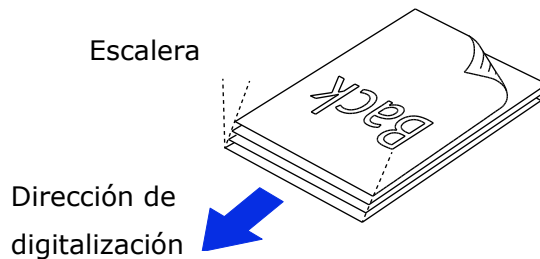

### Alimentación de documentos

1. Coloque el documento con el texto hacia abajo en la bandeja ADF para papel.

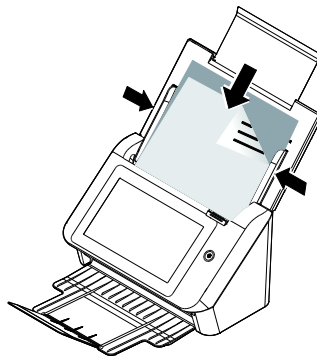

2. Alinee los dos lados del documento con las guías deslizantes.



## Si desea digitalizar varios documentos a la vez con tamaños y pesos distintos

---

Si desea digitalizar varios documentos a la vez con tamaños y pesos distintos, asegúrese de seguir estas instrucciones para evitar que las imágenes salgan torcidas o que se produzca un atasco de papel:

1. En primer lugar, alinee los documentos por el **BORDE SUPERIOR** según el tamaño del papel de mayor a menor.

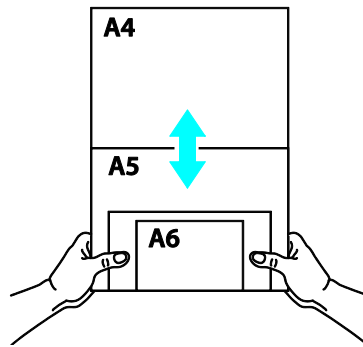

2. Si dos páginas tienen el mismo tamaño pero distinto peso, ordene estas páginas según el peso del papel comenzando por la que pese más y terminando por la que pese menos.

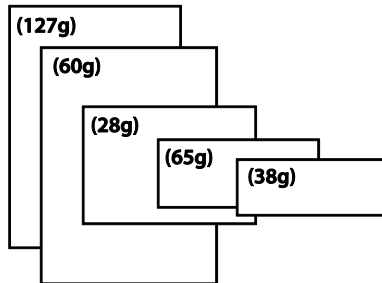

3. Para alinear los bordes de los documentos, dele suaves golpecitos sobre la mesa al taco de páginas por la parte inferior.

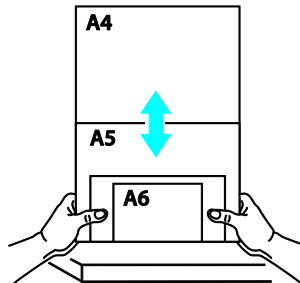

4. Centre estas páginas en el alimentador de documentos y asegúrese de que los bordes de la página de mayor tamaño tocan ligeramente la guía del papel.

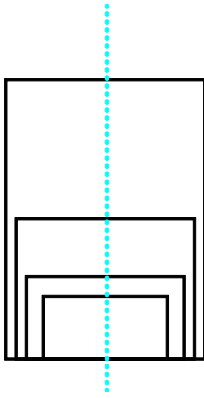

# Digitalizar y enviar el documento a direcciones de correo electrónico

## Funcionamiento básico

### Usar la configuración predeterminada

1. Cargue el documento en el ADF con la primera página orientada hacia abajo y la parte superior de las páginas apuntando hacia el alimentador.



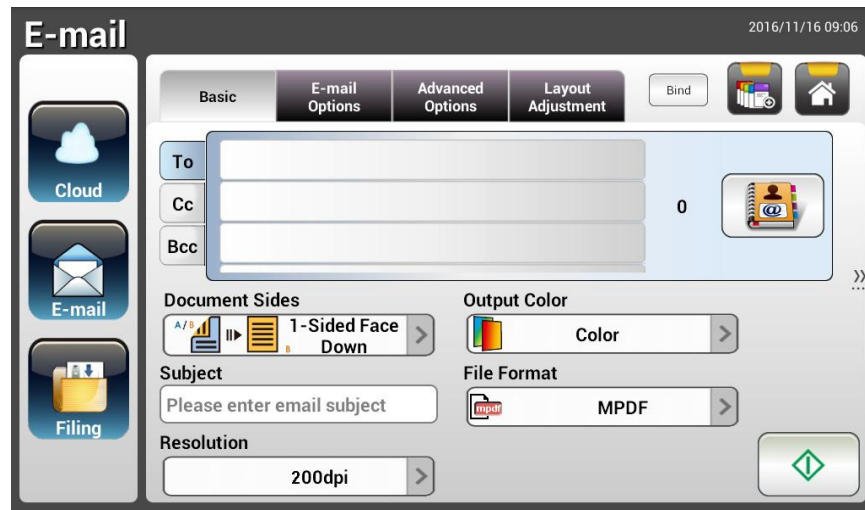

2. Presione el botón **E-mail (Correo electrónico)**  de la pantalla Home (Inicio). La siguiente pantalla principal **E-mail (Correo electrónico)** se mostrará en el lado derecho.



3. Escriba las direcciones de correo electrónico.
  - Toque en cualquier lugar del campo **"To" (Para)** (el cuadro vacío situado en el centro) para mostrar el "teclado en pantalla" para escribir la dirección de correo electrónico. Pulse el 2º campo para escribir la 2ª dirección de correo electrónico.
  - Puede eliminar la dirección de correo electrónico tocando el botón [**Delete**] (**Eliminar**) después de introducir la dirección de correo electrónico.
4. Si fuera necesario, escriba o seleccione también las direcciones CC y BCC (CCO). Escriba el asunto del correo electrónico a través del teclado en pantalla. Si no escribe ningún asunto, "Default Subject" (Asunto predeterminado) aparecerá en el mensaje de correo electrónico del destinatario.
5. Compruebe si las opciones Document Sides (Caras del documento), Output Color (Color de salida) o File Format (Formato de archivo) satisfacen los requisitos. Si no los satisfacen, cambie la configuración según estime oportuno.
6. Pulse el botón [**Start**] (**Iniciar**) () para iniciar una digitalización.

7. El producto inicia la digitalización y se muestra una imagen de vista previa.



8. En la pantalla de vista previa:
- **Start (Iniciar):** Si la imagen digitalizada es correcta, presione el botón **[Start] (Iniciar)** () del panel táctil para distribuirla.
  - **Remove(Eliminar):** Si la imagen escaneada no es satisfactoria, toque el botón **[Eliminar] (Eliminar)** () para eliminar la imagen escaneada.
  - **Insert (Insertar):** También puede insertar más páginas pulsando el botón **[Insert] (Insertar)** ()
  - **Cancel (Cancelar):** Si la imagen digitalizada no es correcta, pulse el botón **[Cancel] (Cancelar)** () para anular el trabajo.
9. En un segundo, la imagen digitalizada se enviará a las direcciones de correo electrónico.

## Funcionamiento avanzado

---

### Usar la configuración especial

1. Cargue el documento en el ADF con la primera página orientada hacia abajo y la parte superior de las páginas apuntando hacia el alimentador.



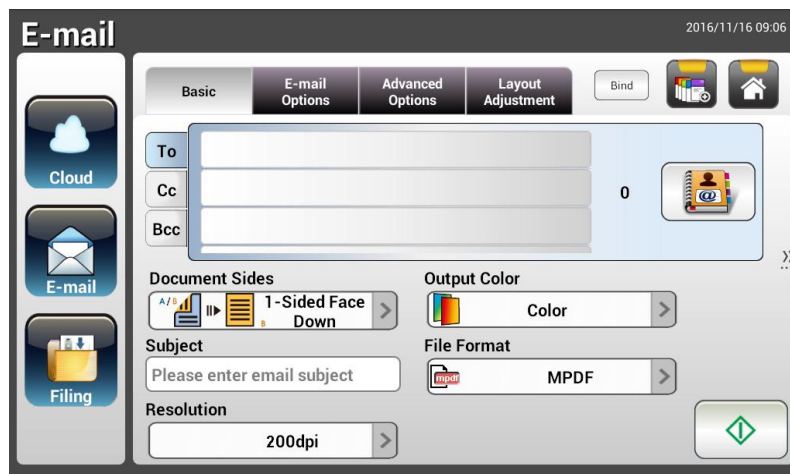

2. Presione el botón **E-mail (Correo electrónico)**  de la pantalla Home (Inicio). Aparecerá la pantalla principal **E-mail (Correo electrónico)**.



3. Escriba su dirección de correo electrónico.
  - Toque en cualquier lugar del campo "To" (Para) (el cuadro vacío situado en el centro) para mostrar el "teclado en pantalla" para escribir la dirección de correo electrónico. Presione **Enter (Entrar)** para escribir la segunda dirección de correo electrónico y, a continuación, haga clic en **Return (Volver)** para volver a la pantalla principal **E-mail (Correo electrónico)**.
4. Si fuera necesario, escriba o seleccione también las direcciones CC y BCC (CCO). Escriba el asunto del correo electrónico a través del teclado en pantalla. Si no escribe ningún asunto, "Default Subject" (Asunto predeterminado) aparecerá en el mensaje de correo electrónico del destinatario.
5. En la pantalla **Basic (Básico)**, compruebe si las opciones Document Sides (Caras del documento), Output Color (Color de salida) o File Format (Formato de archivo) satisfacen los requisitos. Si no los satisfacen, cambie la configuración según estime oportuno.
6. Pulse la pestaña **E-mail Options (Opciones de correo electrónico)** para abrir la pantalla **E-mail Options (Opciones de correo electrónico)**. Escriba el mensaje de correo electrónico si es necesario en el campo **Message (Mensaje)** a través del teclado en pantalla, escriba el nombre de los datos adjuntos del documento digitalizado y la dirección "**Reply to (Responder a)**" si es necesario. Para obtener más información sobre las configuraciones, consulte la descripción en las dos páginas siguientes.

7. Pulse la pestaña **Advanced Settings (Configuración avanzada)** para abrir la pantalla **Advanced Settings (Configuración avanzada)**. Cambie la densidad, el contraste, el nivel de calidad y la resolución si la configuración predeterminada no le satisface. Para obtener más información sobre las configuraciones, consulte la descripción en las dos páginas siguientes.
8. Pulse la pestaña **Layout Adjustment (Ajuste del diseño)** para abrir la pantalla **Layout Adjustment (Ajuste del diseño)**. Cambie el tamaño original y obtenga una vista previa si la configuración predeterminada no le satisface. Para obtener más información sobre las configuraciones, consulte la descripción de las mismas en las dos páginas siguientes.
9. Presione el botón **[Start] (Digitalizar)**  para iniciar una digitalización.
10. El producto inicia la digitalización y se muestra una imagen de vista previa.



11. En la pantalla de vista previa:
  - **Start (Iniciar)**: Si la imagen digitalizada es correcta, presione el botón **[Start] (Iniciar)** () del panel táctil para distribuirla.
  - **Remove (Eliminar)**: Si la imagen escaneada no es satisfactoria, toque el botón **[Eliminar] (Eliminar)** () para eliminar la imagen escaneada.
  - **Insert (Insertar)**: También puede insertar más páginas pulsando el botón **[Insert] (Insertar)** ()
  - **Cancel (Cancelar)**: Si la imagen digitalizada no es correcta, pulse el botón **[Cancelar] (Cancelar)** () para anular el trabajo.
12. En un segundo, la imagen digitalizada se enviará a las direcciones de correo electrónico.

## Descripciones de la configuración

Básico	
Elemento	Descripción
<b>Document Sides (Caras del documento)</b>	<p><b>Opciones disponibles:</b> *1-Sided Face Down (Una cara boca abajo), 1-Sided Face Up (Una cara boca arriba) y 2-Sided (2 caras)</p> <p><b>1-Sided Face Down (Una cara boca abajo):</b> Elija esta opción para digitalizar una sola cara del documento y asegúrese de que la cara de digitalización está orientada hacia abajo en el alimentador de documentos.</p> <p><b>1-Sided Face Up (Una cara boca arriba):</b> Elija esta opción para digitalizar una sola cara del documento y asegúrese de que la cara de digitalización está orientada hacia arriba en el alimentador de documentos.</p> <p><b>2-Sided (2 caras):</b> Si el original es un documento de doble cara, elija <b>2-Sided (2 caras)</b> para digitalizar ambas caras del mismo.</p>
<b>Subject (Asunto)</b>	<p>Escriba el texto del asunto predeterminado del correo electrónico para todos los correos enviados desde el producto. Puede escribir hasta 64 caracteres.</p>
<b>Resolution (Resolución)</b>	<p>La resolución se mide en píxeles por pulgada (ppp); algunas veces se hace referencia a ella como puntos por pulgadas o ppp. Las resoluciones más altas generan más detalles en la digitalización, esta es más lenta en general y los tamaños de archivo son más grandes. Cuando el reconocimiento óptico de caracteres (OCR, Optical Character Recognition) se va a realizar en una digitalización, se debe utilizar el valor de 300 ppp para la mayoría de los idiomas, excepto los idiomas asiáticos. Para los idiomas asiáticos, es recomendable utilizar el valor de 400 ppp.</p> <div style="text-align: center;">  <p><b>Resolución: 150 ppp      Resolución: 200 ppp</b></p> </div> <p><b>Nota:</b> Si digitaliza papel dúplex (doble cara) en el modo de color, la resolución máxima es de 400 ppp.</p> <p><b>Opciones disponibles:</b> 100 dpi, 150 dpi, *200 dpi, 300 dpi, 400 dpi, 600 dpi.</p>

<b>Output Color (Color de salida)</b>	<p>Elija el color de salida que desee para la imagen digitalizada.</p> <p><b>Opciones disponibles: *Color, Gray (Gris) y B&amp;W (ByN)</b></p> <p><b>Color:</b> Elija <b>Color</b> si desea digitalizar una imagen en color para el original en color.</p> <p><b>Gray (Gris):</b> Elija <b>Gray (Gris)</b> para la imagen si el original contiene sombras reales de gris.</p> <p>Elija <b>B&amp;W (ByN)</b> si el original solamente contiene texto, lápiz o un boceto en tinta.</p>
<b>File Format (Formato de archivo)</b>	<p>Elija el formato de archivo para la imagen digitalizada.</p> <p><b>Opciones disponibles: JPEG, TIFF (One-Page TIFF), M-TIFF (Multi-Page TIFF), PDF (One-Page PDF), *M-PDF (Multi-Page PDF), PDF/A(M-PDF), PNG</b></p> <hr/> <p><b>Nota:</b></p> <ul style="list-style-type: none"> <li>■ El formato de archivo <b>MPDF</b> o <b>MTIFF</b> le permite digitalizar un documento de varias páginas y convertirlo a un solo archivo.</li> <li>■ El formato de archivo <b>PDF</b> le permite guardar una página de imagen en un solo archivo.</li> <li>■ El formato de archivo <b>JPEG</b> solamente está disponible para imágenes en color y en gris.</li> <li>■ El formato de archivo <b>TIFF</b> solamente está disponible para imágenes en ByN.</li> </ul> <hr/>
<p>* Valor predeterminado de fábrica</p>	

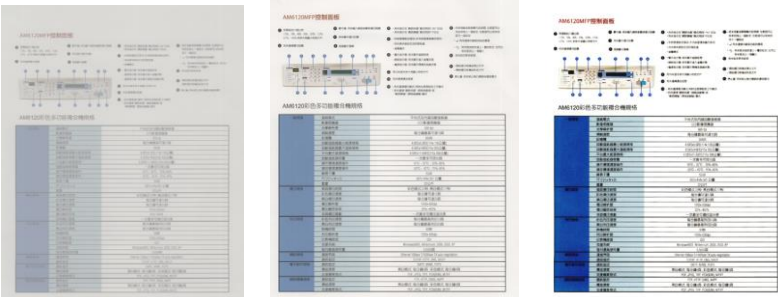

<b>Opciones de correo electrónico</b>	
<b>Elemento</b>	<b>Descripción</b>
<b>From (De)</b>	Escriba la dirección " <b>From</b> " ( <b>De</b> ) de los correos enviados desde el producto. Si un correo electrónico no se puede enviar, se devolverá una notificación a esta dirección. Si el administrador no ha establecido la cuenta de correo electrónico del dispositivo, puede escribir aquí dicha dirección. Se trata de la dirección " <b>From</b> " ( <b>De</b> ) de su correo electrónico cuando recibe un correo electrónico desde el producto.
<b>Reply To (Responder a)</b>	Escriba una dirección " <b>Reply to</b> " ( <b>Responder a</b> ) si desea especificar una dirección de respuesta diferente a la de la dirección "From" (De). Puede insertar hasta 60 caracteres en este campo. Para escribir la dirección, puede presionar en cualquier lugar del campo "Reply To" (Responder a) para hacer aparecer el teclado en pantalla para escribir la dirección.
<b>Message (Mensaje)</b>	Escriba aquí el mensaje de correo electrónico. Para escribir el texto, puede presionar en cualquier lugar del campo " <b>Message</b> " ( <b>Mensaje</b> ) para hacer aparecer el teclado en pantalla para escribir el texto.
<b>File Name (Nombre de archivo)</b>	Escriba el nombre de archivo sin extensión del documento digitalizado. Si no escribe ningún valor en la casilla, el sistema mostrará una imagen y un nombre de archivo predeterminado. Si usa #n #Y#M#D#h#m#s el nombre del archivo cambiará en función de la fecha y la hora. (n, Y, M, D, h, m y s representan el número, año, mes, día, hora, minuto y segundo respectivamente.) Por ejemplo, al escribir el nombre de archivo test#n#D se mostrará el nombre de archivo de archivado como as test000105
<b>File Separation (Separación de archivos)</b>	Limite el tamaño del archivo adjunto de los correos electrónico salientes para evitar la limitación de tamaño de los servidores SMTP. Use el cuadro combinado para seleccionar una opción de la lista.  <b>Opciones disponibles: 5MB (5 MB), 10M (10 MB), 20M (20 MB), 30MB (30 MB) y *Unlimited (Sin límite)</b>
* Valor predeterminado de fábrica	

<b>Configuración avanzada</b>	
<b>Elemento</b>	<b>Descripción</b>
<b>Density (Densidad)</b>	Se proporcionan 7 niveles de densidad para ajustar la luminosidad o el contraste del documento. Si el documento original es demasiado claro o demasiado oscuro, puede usar esta opción para ajustar la imagen digitalizada. <b>Opciones disponibles: Nivel -3~3. Valor predeterminado: 0</b>
<b>Contrast (Contraste)</b>	 <p style="text-align: center;"><b>Contraste: -3                      Contraste: 0                      Contraste: 3</b> <b>(Normal)</b></p> <p><b>Opciones disponibles: Nivel -3~3. Valor predeterminado: 0</b></p> <p>Ajuste el control deslizante Contrast (Contraste) hacia la derecha o hacia la izquierda para aumentar o reducir, respectivamente, el contraste.</p>
<b>Remove Blank Page (Quitar página en blanco)</b>	Si desea quitar la página en blanco, puede ajustar el valor de la sensibilidad para definir el umbral. Cuanto más alto sea el valor, mayor será la sensibilidad.
<b>Quality/File Size (Calidad y tamaño de archivo)</b>	Las opciones solamente estarán disponibles cuando se seleccione el formato "JPEG" en la opción <b>Attachment Format (Formato de datos adjuntos)</b> . Elija el nivel de calidad para la imagen digitalizada. Cuanto mayor sea la calidad, más grande será el tamaño de archivo. <b>Opciones disponibles: *Normal Quality/Small File (Calidad normal/Archivo pequeño), Higher Quality/Larger File (Calidad más alta/Archivo más grande ), Highest Quality/Largest File (Máxima calidad/Tamaño máximo de archivo)</b>
<b>Tipo de documento</b>	Elija su tipo de documento. <b>Opciones disponibles: *Mix (Mixto), Photo (Foto), y Text (Texto)</b> <b>Texto:</b> Opción adecuada para documentos que contienen solo texto. <b>Foto:</b> Opción adecuada para documentos que contienen fotos. <b>Mixto:</b> Opción adecuada para documentos empresariales comunes con fotos o texto.

<b>Multi-feed Detection (Detección de alimentación múltiple)</b>	Elija si desea habilitar la detección de alimentación múltiple a través de la unidad ultrasónica. La detección ultrasónica permite establecer el documento solapado detectando el grosor del papel entre documentos. <b>Opciones disponibles: On (Activar)/*Off (Desactivar)</b>
<b>Highlight (Resaltado)</b>	Se utiliza para ajustar el brillo de toda la imagen. Cuanto menor es el número, mayor es el brillo. Rango: 128 ~ * 255
* Valor predeterminado de fábrica	

<b>Layout Adjustments (Ajustes de diseño)</b>	
<b>Elemento</b>	<b>Descripción</b>
<b>Original Size (Tamaño original)</b>	<p>Presione para seleccionar área de digitalización.</p> <ul style="list-style-type: none"> <li>• <b>Auto (Automático):</b> Permite a la máquina detectar automáticamente el área de digitalización conforme al original. Tamaño detectable: A4, A5, A6, B5, LGL y LTR</li> <li>• <b>Preset Scan Area (Área de digitalización predefinida):</b> Especifique el área de digitalización en una lista compuesta por las siguientes opciones: A4, A5, B5, LTR (Carta) y LGL (Legal).</li> </ul> <p><b>Opciones disponibles: *Auto (Automático)/Preset Scan Area (Área de digitalización predefinida)</b></p>
<b>Auto Orientation (Orientación automática)</b>	<p>Cuando la opción <b>Auto Orientation (Orientación automática)</b> está establecida en *On (Activar), las imágenes se pueden girar a sus orientaciones apropiadas en función de su contenido.</p>
<b>Preview (Vista previa)</b>	<p>Active esta opción para mostrar una imagen de vista previa a baja resolución para comprobar si la imagen digitalizada es correcta.</p> <p><b>Opciones disponibles: *ACTIVAR y DESACTIVAR</b></p>
<b>Carrier Sheet Mode (Modo de hoja portadora)</b>	<p>Active esta opción para recortar automáticamente la ventana de digitalización conforme al tamaño del documento cuando digitalice documentos no estándar (documentos frágiles o de tamaño irregular) con una hoja portadora (opcional). Para saber cómo utilizar el portador de hojas, consulte la sección siguiente en la página 122.</p>
* Valor predeterminado de fábrica	

## Configuraciones para diferentes servidores de correo

Al utilizar la función Digitalizar a correo electrónico, la máquina encontrará varios problemas de configuración en los servidores de correo y provocará que los correos no se envíen correctamente. Este documento está destinado a ayudar a los usuarios a resolver los problemas de configuración. La siguiente es la información de configuración para Gmail y Office365.

### Para Gmail

#### 1. Configuración en una cuenta de Gmail

Cuando utilice Gmail como servidor de correo, debido a problemas de seguridad, se le denegará el inicio de sesión y se mostrará el código de error 531534 en la máquina. Hay dos formas de solucionarlo. Una es acceder a una aplicación de menor seguridad. La otra es habilitar la verificación de 2 pasos para generar un conjunto de contraseña de aplicación para la máquina.

#### (1) Acceder a aplicaciones poco seguras.

Primero aplique una cuenta de prueba (testxxx@gmail.com) y una contraseña (pwdxxx) para especificar la siguiente configuración:

(a) Inicie sesión en el buzón de correo de Gmail, entre en My Account (Mi cuenta) y, a continuación, seleccione [Security] (Seguridad) y haga clic en [Off] (Desactivado) en la opción [Less secure app access] (Acceso a aplicaciones poco seguras).

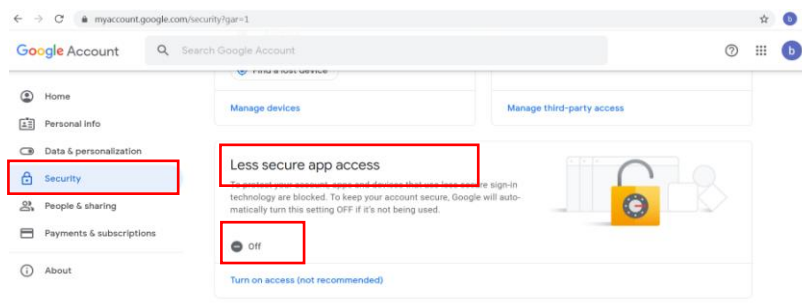

(b) Active [Permitir el acceso de aplicaciones poco seguras: SÍ] como se indica.

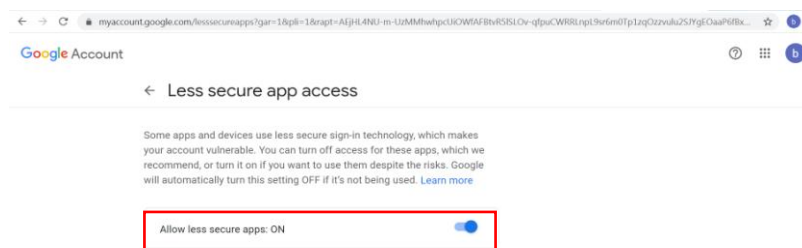

A continuación, la máquina puede usar directamente la contraseña larga en el servidor de Gmail.

## (2) Habilite la verificación de 2 pasos para generar una contraseña de aplicación para la máquina.

### Activar la verificación de 2 pasos:

- (a) Haga clic en [My Account] (Mi cuenta)>[Sign-in & security] (Inicio de sesión y seguridad)>[Password & sign-in method] (Contraseña y método de inicio de sesión) en sucesión y luego active [2-Step verification] (Verificación en 2 pasos) como se indica a continuación.

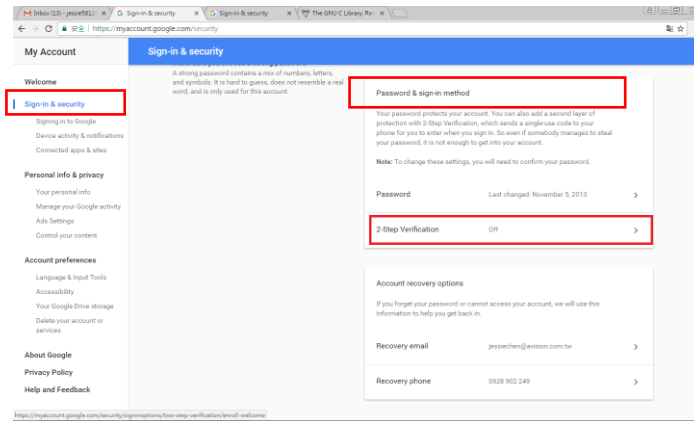

- (b) Haga clic en [GET STARTED] (EMPEZAR) cuando aparezca el siguiente cuadro de diálogo.

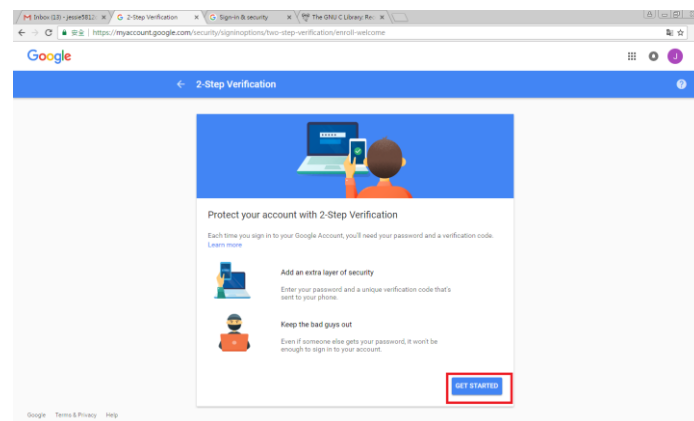

- (c) Ingrese su contraseña y haga clic en [Next] (Siguiete) cuando se le solicite la nueva pantalla de inicio de sesión.

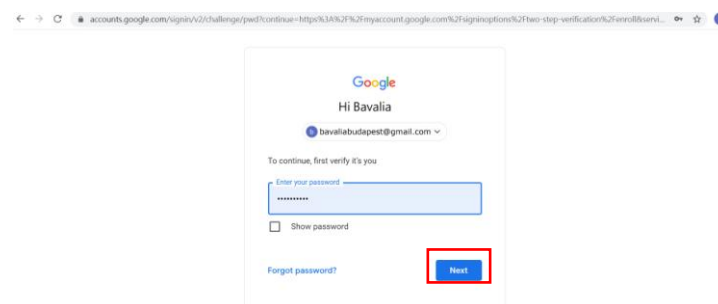

- (d) Escriba su número de teléfono móvil y, a continuación, haga clic en [TRY IT] (PROBARLO) para obtener el código de verificación.

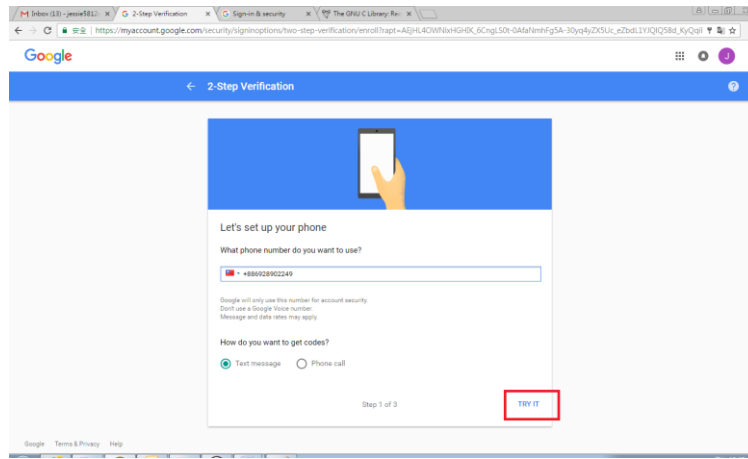

- (e) Verifique el mensaje de texto de su teléfono móvil y luego escriba el código de verificación en el siguiente cuadro de diálogo y haga clic en [Next] (Siguiente).

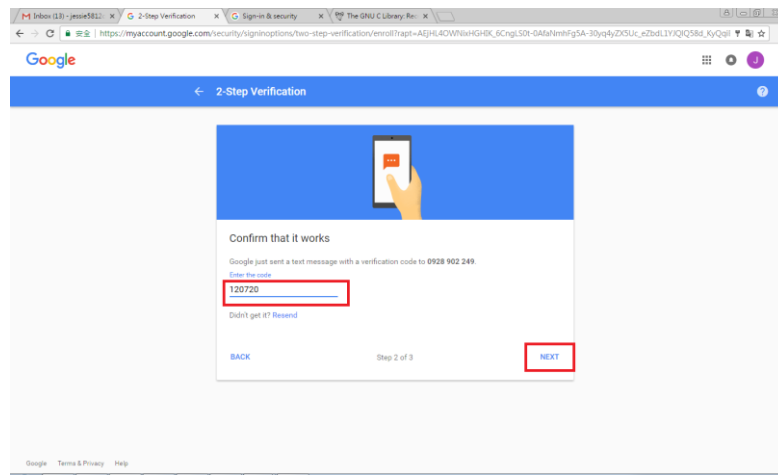

- (f) Haga clic en [TURN ON] (ACTIVAR) para completar la verificación en dos pasos.

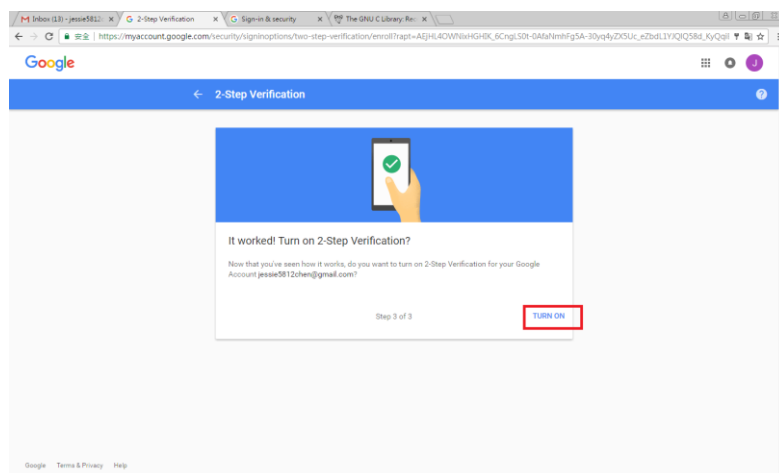

## Generar contraseña de aplicación:

- (a) Regrese a la pantalla [Signing in to Google] (Inicio de sesión en Google); se habrá agregado un elemento adicional, [APP passwords] (Contraseñas de la aplicación), en la opción [Password & sign-in method] (Contraseña y método de inicio de sesión) como se indica a continuación. Haga clic en [>] como se muestra en el cuadro rojo.

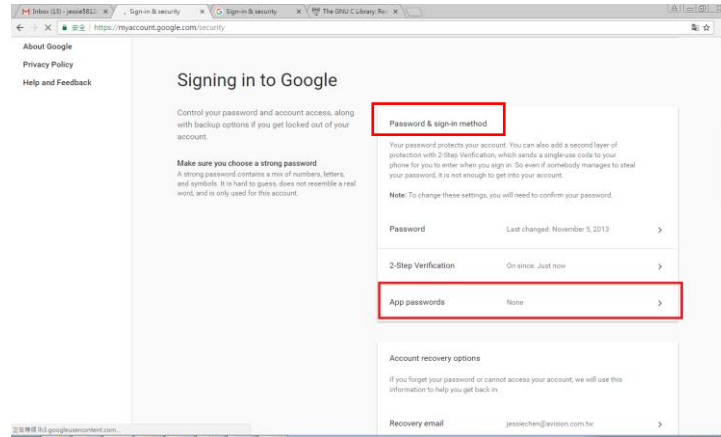

- (b) Elija [Other (custom name)] (Otro (nombre personalizado)) en la siguiente pantalla.

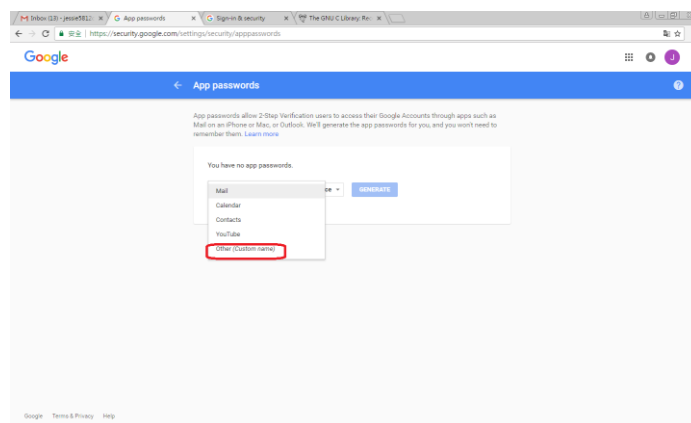

- (c) En el dispositivo de salida, MyScanner, haga clic en [GENERATE] (GENERAR).

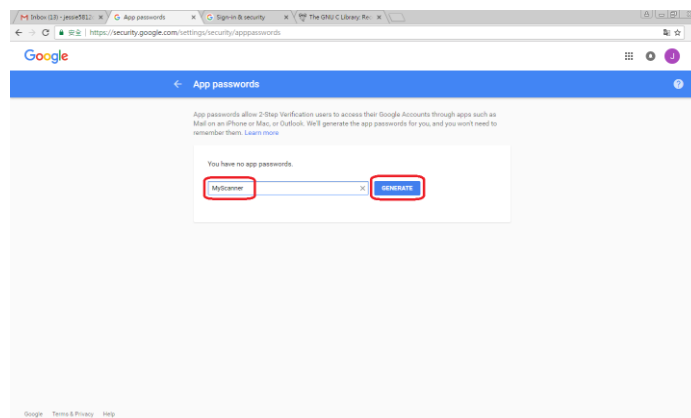

- (d) El texto blanco sobre fondo azul es la contraseña de la aplicación para el dispositivo. Asegúrese de copiar la contraseña primero y luego haga clic en [DONE] (HECHO). Escriba esta contraseña en la configuración del servidor de correo de la máquina.



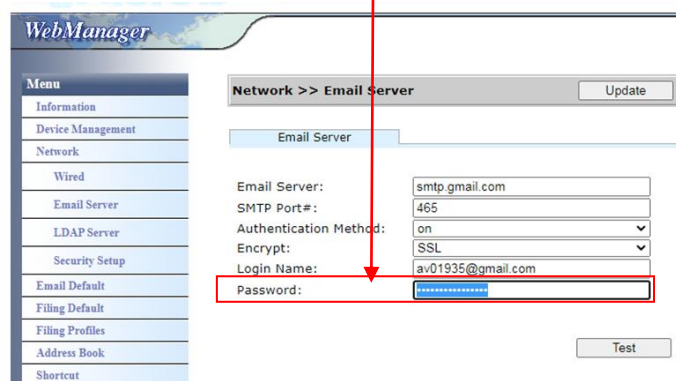
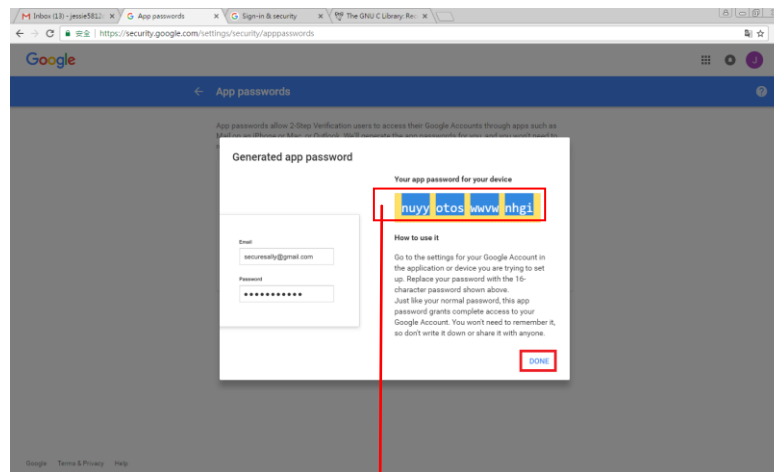

### Configuración de la página web de la máquina

- Abra su navegador y escriba la dirección IP de la máquina en la dirección URL para abrir la página web incorporada del dispositivo.
- Elija [Network] (Red) para abrir la página [Network Settings] (Configuración de red) y escriba la cuenta y la contraseña de Gmail. Asegúrese de agregar @gmail.com después de la cuenta y elija un tipo de cifrado, por ejemplo, SSL.

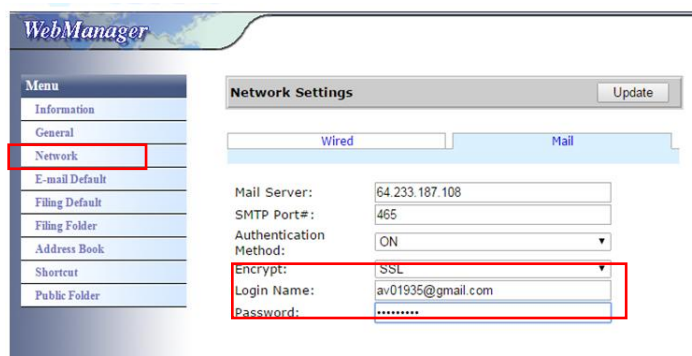

### Nota:

Gmail admite una conexión sin cifrado, pero solo puede enviar correo a los usuarios de Gmail. La configuración es:

Servidor de correo: aspmx.l.google.com

N.º de puerto SMTP: 25

Método de autenticación: desactivado

Consulte <https://support.google.com/a/answer/176600?hl=zh-Hant>

## Para Office365

### Compruebe si la línea de conexión está bien

Para usar Office365, debe pasar por una línea externa y asegurarse de que la conexión sea correcta. A continuación se explica cómo comprobar si la conexión es correcta.

Tome el servidor de correo Opción 1 como ejemplo:

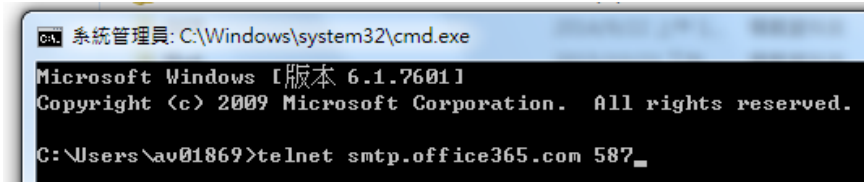

```
C:\Windows\system32\cmd.exe
Microsoft Windows [版本 6.1.7601]
Copyright (c) 2009 Microsoft Corporation. All rights reserved.

C:\Users\av01869>telnet smtp.office365.com 587
```

Si la operación se realiza correctamente, se mostrará la pantalla siguiente.

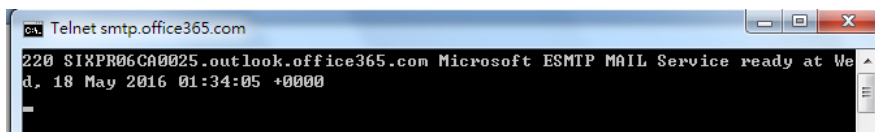

```
Telnet smtp.office365.com
220 SIXPR06CA0025.outlook.office365.com Microsoft ESMTP MAIL Service ready at We
d, 18 May 2016 01:34:05 +0000
```

El siguiente vínculo es un enlace a Office365. Contiene información para varias opciones. Este documento explicará el buzón Opción 1, Opción 2 y Office365.

[https://technet.microsoft.com/en-us/library/dn554323\(v=exchg.150\).aspx#](https://technet.microsoft.com/en-us/library/dn554323(v=exchg.150).aspx#option2)

option2

#### (a) Opción 1

1. Esta opción puede enviar correo a buzones de correo externos, como Gmail o Yahoo. Este método requiere inicio de sesión con cuenta y contraseña. La configuración es:

Autenticación: ACTIVADA

Cifrado: STARTTLS

Puerto: 587

Servidor de correo: smtp.office365.com

Nombre de inicio de sesión: Network@tw.avision-global.com

Contraseña: consulte el archivo Office365Pwd.txt

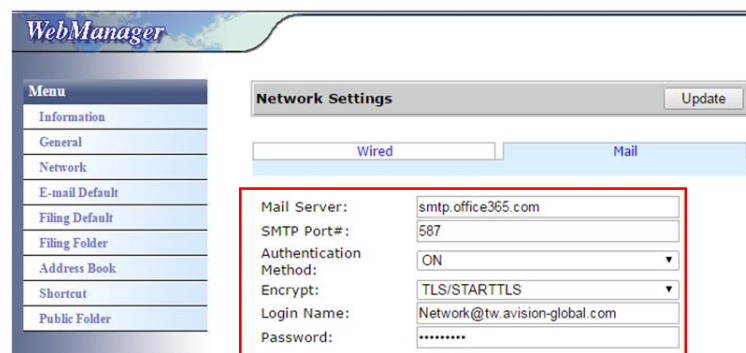

Network Settings	
Wired   Mail	
Mail Server:	smtp.office365.com
SMTP Port#:	587
Authentication Method:	ON
Encrypt:	TLS/STARTTLS
Login Name:	Network@tw.avision-global.com
Password:	*****

2. Después de completar la configuración anterior, asegúrese de rellenar el campo [From] (De) con su cuenta de Office365. En el panel táctil de la máquina, pulse [E-mail] (Correo electrónico)>[E-mail Options] (Opciones de correo electrónico) y, a continuación, escriba la cuenta de Office365 en el campo [From] (De) como se muestra a continuación.

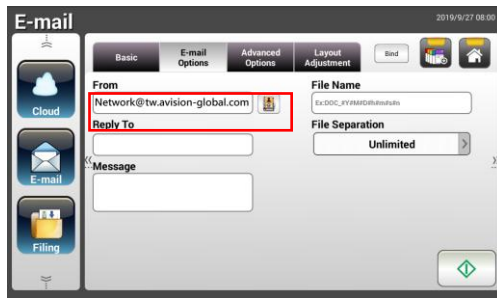

## (b) Opción 2

Esta opción solo puede enviar correo a cuentas de Office365 que también están registradas en el mismo grupo y no pueden enviar correo a buzones de correo externos. Este método no requiere cuenta ni contraseña. La configuración es la siguiente:

Autenticación: DESACTIVADA

Cifrado: Ninguna

Puerto: 25

Servidor de correo: contoso-com.mail.protection.outlook.com

La siguiente pantalla muestra el servidor de correo de Office365 aplicado por Avisión) (La cuenta del servidor de correo de Office365 de Avisión es tw-avisionglobal-com02e.mail.protection.outlook.com)

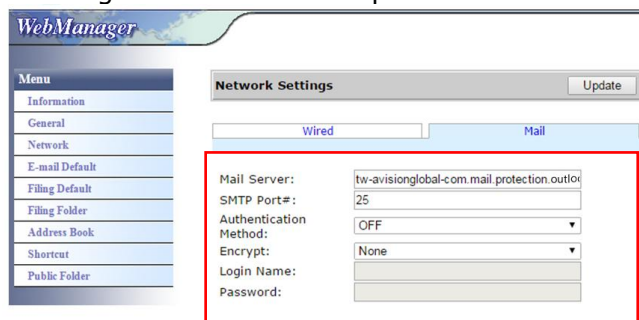

## (c) Buzón de correo de Office365

Simplemente haga clic en [Mail] (Correo) después de iniciar sesión en Office365 como se indica a continuación.

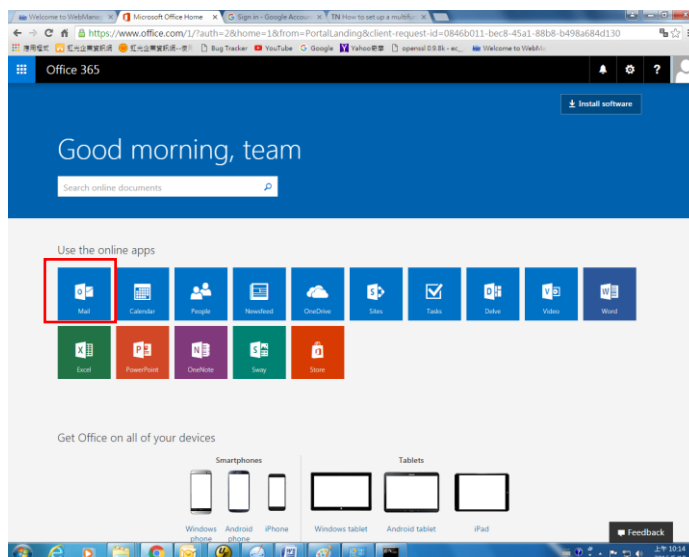

## Importación de una dirección de correo electrónico desde un servidor LDAP

### 1. Definición de la configuración del servidor LDAP:

- (1). Abra el explorador y escriba la dirección IP del dispositivo en la dirección URL. Aparece la página web del dispositivo.
- (2). Inicie sesión en la página web. (Tanto el nombre de usuario como la contraseña predeterminados son "admin").
- (3). Elija [**Network**] (Red)>[**LDAP Server**] (Servidor LDAP)>[**Authentication LDAP**] (LDAP de autenticación), en ese orden.
- (4). Especifique su información LDAP respectivamente y, a continuación, haga clic en [**Update**] (Actualizar) para completar. Consulte el ejemplo siguiente.

Network >> LDAP Server Update

Email LDAP Authentication LDAP

LDAP Server IP or URL:

Port#:

Login Name:

Password:

Search Root(Base DN):

Search attribute:

Obtain email address from:

Search Name from:

Get Account Name From:

Ex:sAMAccountName

Timeout[seconds]:

Domain 1:

Domain 2:

Domain 3:

Domain 4:

Domain 5:

Authentication Type:

Authentication LDAP Test

Select Domain:  Test

- (5). Puede probar la opción [**Authentication LDAP test**] (Prueba de LDAP de autenticación) para comprobar si la conexión y la prueba de inicio de sesión son correctas con la cuenta de AD (Active Directory) del administrador.

## 2. Establezca cuentas con autenticación LDAP:

- (1). En la página web del dispositivo, elija [**Account Management**] (Administración de cuentas) y active las opciones [**Enable Security Management**] (Habilitar administración de seguridad) y [**Enable LDAP Authentication**] (Habilitar autenticación LDAP).

Basic | Account List

Enable Security Management  Enable Guest Account  Enable LDAP Authentication

Default Enable Function

Shortcut  Cloud  Email  Filing  
 BM2 Air  Scancast  AP Mode

- (2). Haga clic en la pestaña [**Account List**] (Lista de cuentas) y luego en [**New**] (Nuevo). Active la opción [**LDAP Authentication**] (Autenticación LDAP).
- (3). Haga clic en [**LDAP Search**] (Búsqueda LDAP) y luego especifique su cuenta y haga clic en [**Submit**] (Enviar) para buscar su cuenta de AD. El resultado de la búsqueda se mostrará en la pantalla.

Account Management >> New

LDAP Authentication

User Name:

Password:

Email Address:

Enable Function

Shortcut  Cloud  Email  Filing  
 BM2 Air  Scancast  AP Mode

LDAP

User  Group |  Domain Domain1 (avisionhq) AV01935

CN	Name	Email Address
<input checked="" type="checkbox"/> 王振騰	AV01935	mark_wang@avision.com.tw
<input type="checkbox"/> AV01935-PC	AV01935-PC\$	mark_wang@avision.com.tw
<input type="checkbox"/> AV01935-20532	AV01935-20532...	mark_wang@avision.com.tw
<input type="checkbox"/> AV01935-20532...	AV01935-20532...	mark_wang@avision.com.tw
<input type="checkbox"/> AV01935-40675	AV01935-40675...	mark_wang@avision.com.tw

< << Page 1 (1 / 1) >> >

## 3. Utilice su cuenta para iniciar sesión en el escáner de red.

Account Management >> New

LDAP Authentication

User Name:

Password:

Email Address:

Enable Function

Shortcut  Cloud  Email  Filing  
 BM2 Air  Scancast  AP Mode

Account Management

Basic | Account List

Action: | New | Delete | Modify |

Account	Email Address
<input type="checkbox"/> avisionhq\AV01935	mark_wang@avision.com.tw

< << Page 1 (1 / 1) >> >

## Para importar la dirección de correo electrónico del servidor de correo LDAP:

- (1). Abra el explorador y escriba la dirección IP del dispositivo en la dirección URL. Aparece la página web del dispositivo.
- (2). Inicie sesión en la página web. (Tanto el nombre de usuario como la contraseña predeterminados son "admin").
- (3). Elija [**Network**] (Red)>[**LDAP Server**] (Servidor LDAP)>[**Email LDAP**] (LDAP de correo electrónico), en ese orden.
- (4). Especifique la configuración y haga clic en **Submit** (Enviar) para completar la operación. Consulte el ejemplo siguiente.

LDAP Setting >> Modify Submit Quit

Name:

LDAP Server IP or URL:

Port#:

Login Name:

Password:

Search Root(Base DN):

Search attribute:

Obtain email address from:

Search Name from:

Timeout[seconds]:

Authentication Type:

- (5). A continuación establezca un LDAP de correo.

Network >> LDAP Server

Email LDAP Authentication LDAP

Action: | New | Delete | Modify |

LDAP name	IP/URL
<input type="checkbox"/> AvisionMail	10.1.90.21

- (6). Elija [**Address Book**] (Libreta de direcciones)>[**External Address Book**] (Libreta de direcciones externa), en ese orden.
- (7). Elija el LDAP de correo que ha establecido.

Address Book

Email List Group List External Address Book

Action: | New | Delete | Modify |

Name	Email Address	Description
<input type="checkbox"/> Mark	av01935@gmail.com	

1/2000 |< << Page 1 (1 / 1) >> >|

- (8). Busque en su cuenta y elija [**Import to Email List**] (Importar a lista de correo electrónico).

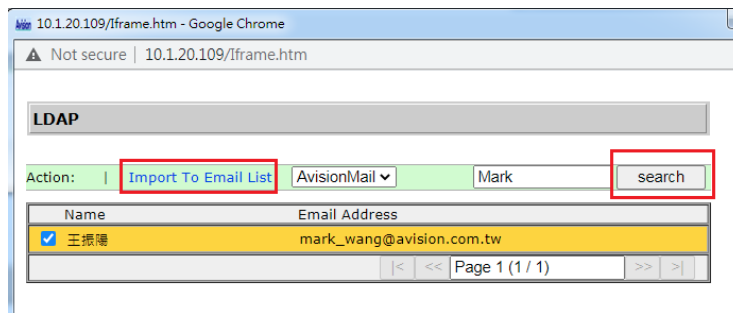

- (9). Finalmente, actualice la página web del dispositivo. Verá que el correo electrónico se ha agregado a la libreta de direcciones desde el servidor de correo LDAP.

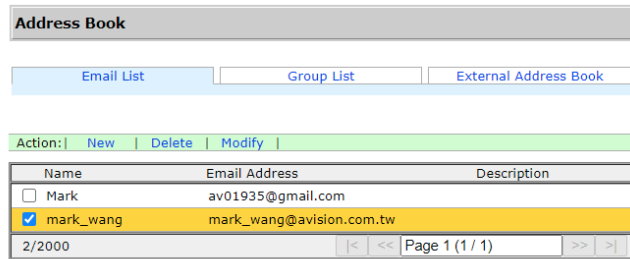

# Enviar el documento una carpeta de red, a una unidad flash USB o a una carpeta pública

## Importante:

Para enviar las imágenes digitalizadas a una carpeta de red, como FTP/FTPS/FTPES/SharePoint, o SMB, asegúrese de que tiene privilegios para acceder a las carpetas de red. Por ejemplo, necesita crear un nombre de inicio de sesión y una contraseña antes.

## Funcionamiento básico

### Usar la configuración predeterminada

1. Cargue el documento en el ADF con la primera página orientada hacia abajo y la parte superior de las páginas apuntando hacia el alimentador.

2. Presione el botón **Filing (Archivado)**  de la pantalla Home (Inicio). Se mostrará la siguiente pantalla principal **Filing (Archivado)**.

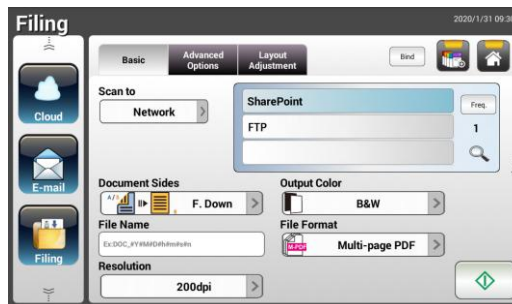





3. Elija un destino para la opción [**Scan to**] (**Digitalizar a**) para almacenar la imagen digitalizada.
  - Elija **Network (Red)** o **Local**.
  - Si selecciona **Network (Red)**, los servidores de red disponibles se mostrarán en el cuadro de la derecha. Puede usar el botón **Flecha arriba** o **Flecha abajo** para recorrer la lista.
  - Si selecciona **Local, USB** y **Public Folder (Carpeta pública)** se mostrarán en el cuadro de la derecha. Si se selecciona USB, asegúrese de que se ha insertado una unidad flash USB en el puerto de unidades flash USB del producto.

Si selecciona **Public Folder (Carpeta pública)**, la imagen digitalizada se almacenará en la memoria del producto. Ingrese el número PIN (nombre de la carpeta) durante el escaneo. Acceda a la imagen digitalizada a través de la página web incrustada del producto. (Consulte información más detallada en la sección posterior: Personalizar la configuración del producto a través de la página web incrustada.)



4. Si lo desea, escriba el prefijo del nombre de archivo en el campo [**File Name**] (**Nombre de archivo**) para el documento digitalizado.
5. Compruebe si las opciones Document Sides (Caras del documento), Output Color (Color de salida) o File Format (Formato de archivo) satisfacen los requisitos. Si no los satisfacen, cambie la configuración según estime oportuno.
6. Pulse el botón [**Start**] (**Inicio**) (). El escáner comenzará a digitalizar el documento.
7. El producto inicia la digitalización y se muestra una imagen de vista previa.



8. En la pantalla de vista previa:
  - **Start (Iniciar)**: Si la imagen digitalizada es correcta, presione el botón [**Start**] (**Iniciar**) () del panel táctil para distribuirla.
  - **Remove (Eliminar)**: Si la imagen escaneada no es satisfactoria, toque el botón [**Eliminar**] () para eliminar la imagen escaneada.
  - **Insert (Insertar)**: También puede insertar más páginas pulsando el botón [**Insert**] (**Insertar**) ().
  - **Cancel (Cancelar)**: Si la imagen digitalizada no es correcta, pulse el botón [**Cancel**] (**Cancelar**) () para anular el trabajo.
9. En un segundo, la imagen digitalizada se enviará a la carpeta de red especificada.

## Funcionamiento avanzado

---

### Usar la configuración especial

1. Cargue el documento en el ADF con la primera página orientada hacia abajo y la parte superior de las páginas apuntando hacia el alimentador.

2. Presione el botón **Filing (Archivado)**  de la pantalla Home (Inicio). El panel táctil LCD muestra la siguiente pantalla principal **Filing (Archivado)**.

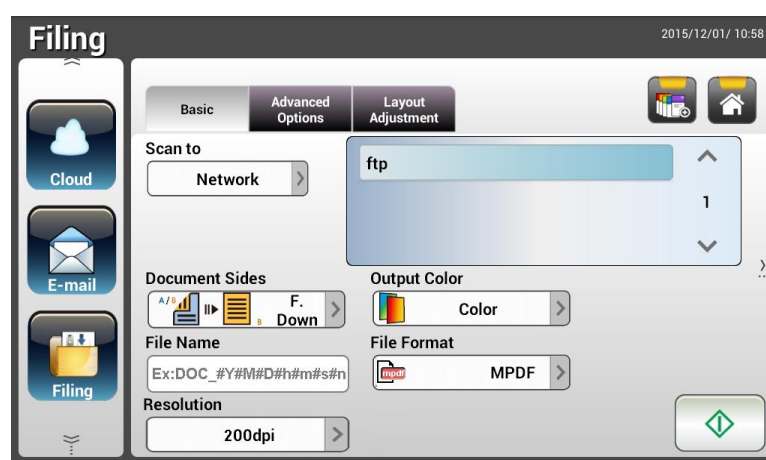

3. Elija el destino para la opción [**Scan to**] (**Digitalizar a**) para almacenar la imagen digitalizada.

- Elija **Network (Red)** o **Local**.
- Si selecciona **Network (Red)**, los servidores de red disponibles se mostrarán en el cuadro de la derecha. Puede usar el botón **Flecha arriba** o **Flecha abajo** para recorrer la lista.
- Si selecciona **Local**, se mostrarán **USB** y **Public Folder (Carpeta pública)** en el cuadro de la derecha. Si se selecciona **USB**, asegúrese de que se ha insertado una unidad flash USB en el puerto de unidades flash USB del producto.





Si selecciona **Public Folder (Carpeta pública)**, la imagen digitalizada se almacenará en la memoria del producto. Ingrese el número PIN (nombre de la carpeta) durante el escaneo. Acceda a la imagen digitalizada a través de la página web incrustada del producto. (Consulte información más detallada en la sección posterior: Personalizar la configuración del producto a través de la página web incrustada.)

4. En la pantalla **Basic (Básico)**, escriba el nombre de archivo que desee y compruebe si las opciones Document Sides (Caras del documento), Output Color (Color de salida) o File Format (Formato de archivo) satisfacen los requisitos. Si no los satisfacen, cambie la configuración según estime oportuno.

5. Pulse la pestaña **Advanced Settings (Configuración avanzada)** para abrir la pantalla **Advanced Settings (Configuración avanzada)**. Cambie la densidad, el contraste, la resolución y el nivel de calidad si la configuración predeterminada no le satisface. (Para obtener más información acerca de la configuración, consulte la descripción sobre la misma que figura en la sección anterior, Digitalizar y enviar los documentos a direcciones de correo electrónico en la página 31.)
6. Pulse la pestaña **Layout Adjustment (Ajuste del diseño)** para abrir la pantalla **Layout Adjustment (Ajuste del diseño)**. Cambie el tamaño original y obtenga una vista previa si la configuración predeterminada no le satisface. (Para obtener más información acerca de la configuración, consulte la descripción sobre la misma que figura en la sección anterior, Digitalizar y enviar los documentos a direcciones de correo electrónico en la página 30.)

7. Pulse el botón **Start (Inicio)** . El escáner comenzará a digitalizar el documento.
8. El producto inicia la digitalización y se muestra una imagen de vista previa.



9. En la pantalla de vista previa:
  - **Start (Iniciar)**: Si la imagen digitalizada es correcta, presione el botón **[Start] (Iniciar)** () del panel táctil para distribuirla.
  - **Remove (Eliminar)**: Si la imagen escaneada no es satisfactoria, toque el botón **[Eliminar] (Remove)** () para eliminar la imagen escaneada.
  - **Insert (Insertar)**: También puede insertar más páginas pulsando el botón **[Insert] (Insertar)** () en la parte inferior de la pantalla.
  - **Cancel (Cancelar)**: Si la imagen digitalizada no es correcta, pulse el botón **[Cancel] (Cancelar)** () para anular el trabajo.
10. En un segundo, la imagen digitalizada se enviará a la carpeta de red especificada.

## Cómo enviar la imagen a SharePoint

**SharePoint (servidor)** es una plataforma basada en web propiedad de su empresa y que esta utiliza. Puede utilizar el sitio web como un lugar seguro para almacenar, organizar y compartir información desde cualquier dispositivo a través de un explorador web.

### Para agregar un servidor de SharePoint para su perfil de archivado

1. Abra el explorador y escriba la dirección IP del escáner. Aparecerá una página web incorporada.
2. Inicie sesión en la página para acceder a más configuraciones con el nombre de usuario y la contraseña predeterminados: admin.
3. Haga clic en [Filing Profile] (Perfil de archivado) y luego en [New] (Nuevo) para crear un nuevo perfil de archivo.

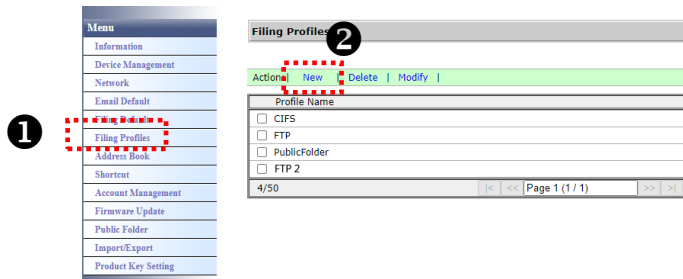

4. Escriba su nombre de perfil. Por ejemplo, SharePoint.
5. Seleccione [SharePoint] en el campo [Target URL] (URL de destino) y luego escriba la dirección IP o el nombre de dominio del servidor de SharePoint proporcionado por el departamento de TI de su empresa como se ilustra a continuación:

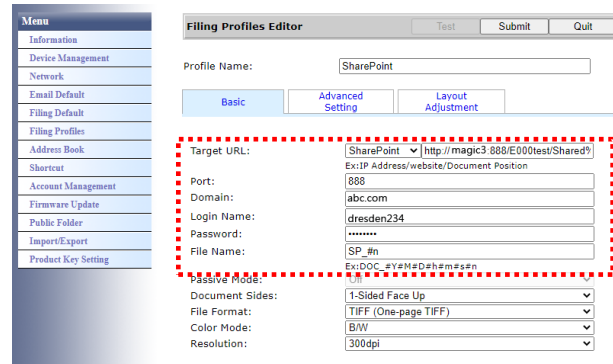

También puede consultar al personal de TI el puerto del servidor, el nombre de dominio y asegurarse de tener una cuenta autorizada.

6. Introduzca su nombre de usuario y contraseña.
7. Haga clic en [Submit] (Enviar) para completar la configuración de SharePoint.
8. Si la operación se realiza correctamente, aparecerá un perfil [SharePoint] en la lista de perfiles como se muestra a continuación.

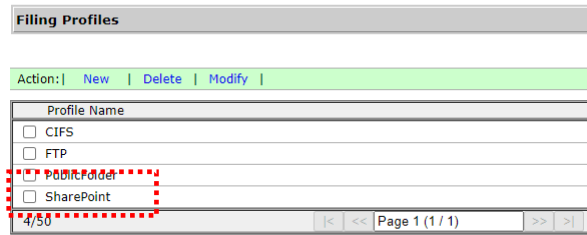

## Para escanear y enviar su imagen a SharePoint Server

1. Toque [Filing] (Archivado) y, a continuación, elija [Network] (Red) en la opción [Scan to] (Escanear a). Finalmente, elija [SharePoint].

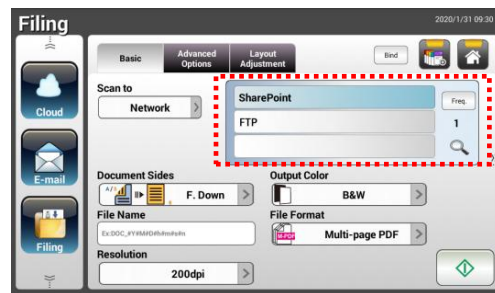

2. Cargue el documento en el escáner y, a continuación, toque el botón [Start] (Inicio) .
3. En un segundo, la imagen digitalizada se enviará al servidor de SharePoint.

# Enviar documentos a las nubes

## Funcionamiento básico

### Importante:

Para enviar las imágenes digitalizadas a un servidor de red, como DropBox, SharePointOnline, OneDrive, Google Drive, o Evernote, asegúrese de que tiene privilegios para acceder a los servidores de la nube. Por ejemplo, necesita crear un nombre de inicio de sesión y una contraseña antes.

### Usar la configuración predeterminada

1. Cargue el documento en el ADF con la primera página orientada hacia abajo y la parte superior de las páginas apuntando hacia el alimentador.

2. Presione el botón **Cloud (Nube)**  de la pantalla Home (Inicio). El panel táctil LCD muestra la siguiente pantalla principal **Cloud (Nube)**.

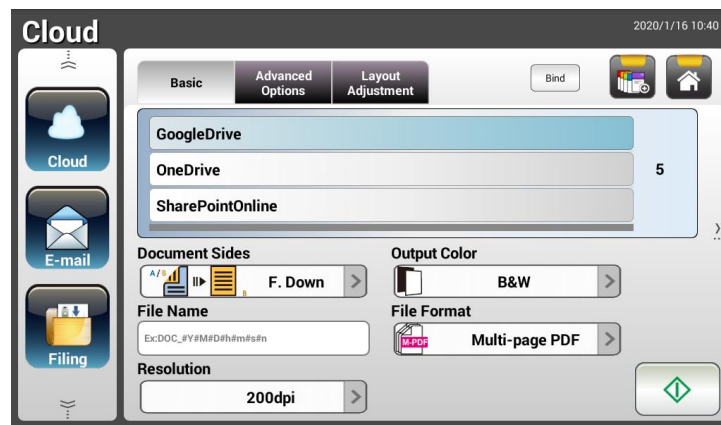





3. Elija el servidor en la nube que desee para guardar las imágenes digitalizadas. **Opciones disponibles: Dropbox, Evernote, SharePointOnline, OneDrive y Google Drive.**
4. Compruebe si las opciones Document Sides (Caras del documento), Output Color (Color de salida) o File Format (Formato de archivo) satisfacen los requisitos. Si no los satisfacen, cambie la configuración según estime oportuno.

Para SharePointOnline, puede ingresar el nombre del sitio deseado para almacenar su imagen escaneada. De lo contrario, la imagen se enviará a un nombre de sitio predeterminado.

5. Pulse el botón **Start (Inicio)** . El escáner inicia la digitalización y se muestra una pantalla de vista previa.



6. En la pantalla de vista previa:
  - **Start (Iniciar)**: Si la imagen digitalizada es correcta, presione el botón **[Start] (Iniciar)** () del panel táctil para distribuirla.
  - **Remove(Eliminar)**: Si la imagen escaneada no es satisfactoria, toque el botón **[Eliminar] (Eliminar)** () para eliminar la imagen escaneada.
  - **Insert (Insertar)**: También puede insertar más páginas pulsando el botón **[Insert] (Insertar)** ()
  - **Cancel (Cancelar)**: Si la imagen digitalizada no es correcta, pulse el botón **[Cancelar] (Cancelar)** () para anular el trabajo.
  
7. El producto comienza a cargar las imágenes digitalizadas al servidor en la nube especificado.

En el sitio web del servidor en la nube especificado, deberá completar el inicio de sesión y la autenticación. Si es necesario, se mostrará en la cuenta y la imagen digitalizada se almacenará en el servidor en la nube.

## Funcionamiento avanzado

---

### Usar la configuración especial

1. Cargue el documento en el ADF con la primera página orientada hacia abajo y la parte superior de las páginas apuntando hacia el alimentador.



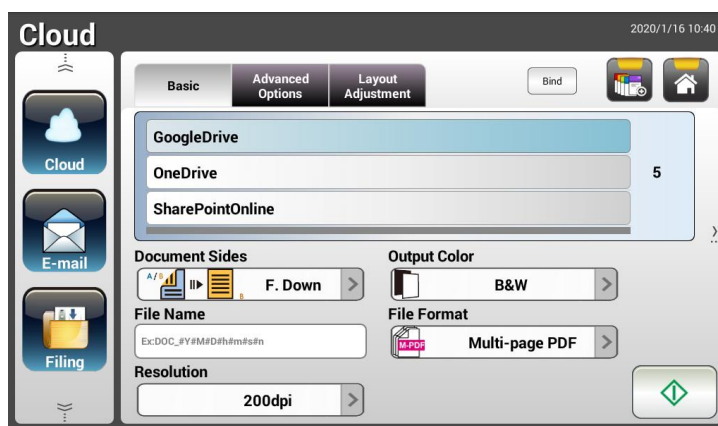

2. Presione el botón **Cloud (Nube)**  de la pantalla Home (Inicio). El panel táctil LCD muestra la siguiente pantalla principal **Cloud (Nube)**.



3. Elija el servidor en la nube [**Scan to**] (**Digitalizar a**) que desee para guardar las imágenes digitalizadas. **Opciones disponibles: Dropbox, Evernote, SharePointOnline, OneDrive y Google Drive.**
4. En la pantalla **Basic (Básico)**, compruebe si las opciones Document Sides (Caras del documento), Output Color (Color de salida) o File Name (Nombre de archivo) satisfacen los requisitos. Si no los satisfacen, cambie la configuración según estime oportuno.
5. Pulse la pestaña **Advanced Settings (Configuración avanzada)** para abrir la pantalla **Advanced Settings (Configuración avanzada)**. Cambie la densidad, el la nitidez, el contraste, la saturación y el nivel de calidad y seleccione la resolución de la imagen digitalizada si la configuración predeterminada no le satisface. (Para obtener más información acerca de la configuración de digitalización, consulte la sección anterior, Digitalizar y enviar los documentos a direcciones de correo electrónico en la página 31.)
6. Pulse la pestaña **Layout Adjustment (Ajuste del diseño)** para abrir la pantalla **Layout Adjustment (Ajuste del diseño)**. Cambie el tamaño y la orientación originales si la configuración predeterminada no le satisface. (Para obtener más información acerca de la configuración de digitalización, consulte la sección anterior, Digitalizar y enviar los documentos a direcciones de correo electrónico en la página 33.)
7. Pulse el botón **Start (Inicio)** . El escáner comenzará a digitalizar el documento.





8. En la pantalla de vista previa:
- **Start (Iniciar):** Si la imagen digitalizada es correcta, presione el botón **[Start] (Iniciar)** () del panel táctil para distribuirla.
  - **Remove(Eliminar):** Si la imagen escaneada no es satisfactoria, toque el botón **[Eliminar] (Remove)** () para eliminar la imagen escaneada.
  - **Insert (Insertar):** También puede insertar más páginas pulsando el botón **[Insert] (Insertar)** ()
  - **Cancel (Cancelar):** Si la imagen digitalizada no es correcta, pulse el botón **[Cancel] (Cancelar)** () para anular el trabajo.
9. El producto comienza a cargar las imágenes digitalizadas al servidor en la nube especificado.

En el sitio web del servidor en la nube especificado, deberá completar el inicio de sesión y la autenticación. Si es necesario, se mostrará en la cuenta y la imagen digitalizada se almacenará en el servidor en la nube.

## Cómo enviar la imagen a SharePointOnline

**SharePoint Online**, una plataforma dentro de Microsoft Office 365, es un servicio basado en la nube proporcionado directamente por Microsoft.

### Para establecer la configuración de SharePointOnline:

1. Abra el explorador y escriba la dirección IP del escáner. Aparecerá una página web incorporada.
2. Inicie sesión en la página para acceder a más configuraciones con el nombre de usuario y la contraseña predeterminados: admin.
3. Haga clic en [ShortCut] (Acceso directo) > [New] (Nuevo) > [Cloud] (Nube), en ese orden, para crear un nuevo acceso directo para acelerar el proceso.

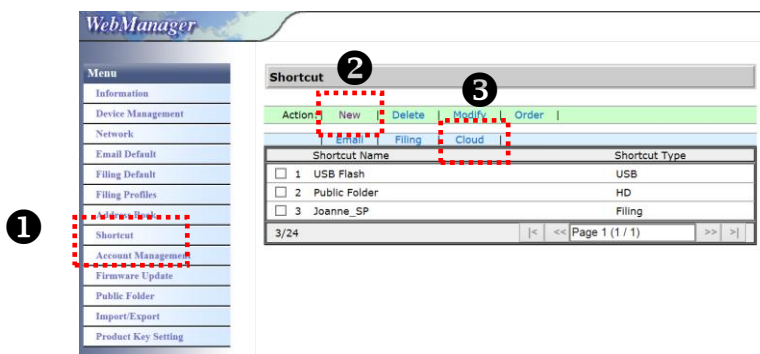

4. Escriba su nombre de acceso directo. Por ejemplo, ShortPointOnline.
5. Seleccione [SharePointOnline] en el campo [Target URL] (URL de destino).
6. Escriba el nombre de la subcarpeta para almacenar la imagen. Por ejemplo, bess. (Puede crear la siguiente subcarpeta agregando "/", por ejemplo, bess/invoice).
7. Escriba la dirección del sitio (nombre del grupo). Por ejemplo, 789. O, utilizando la dirección del sitio predeterminada para almacenarla en el sitio [Group website] (Sitio web del grupo).

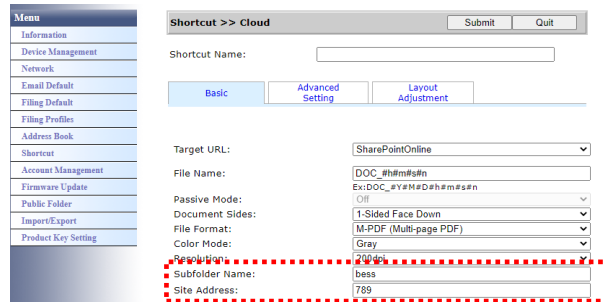

8. Haga clic en [Submit] (Enviar) para completar la configuración.
9. Si la operación se realiza correctamente, se agregará un nuevo SharePointOnline a la lista como se indica a continuación.

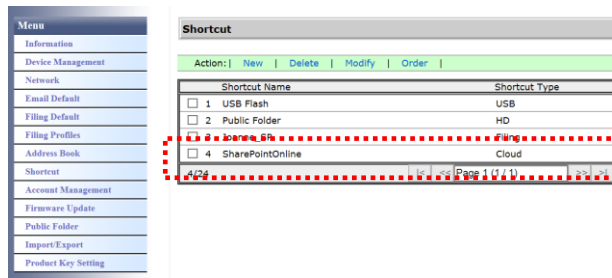

## Para escanear y enviar la imagen a SharePointOnline:

1. Cargue el documento en el escáner.
2. En el panel táctil, toque el botón [Start] (Inicio)  del acceso directo [SharePoint].

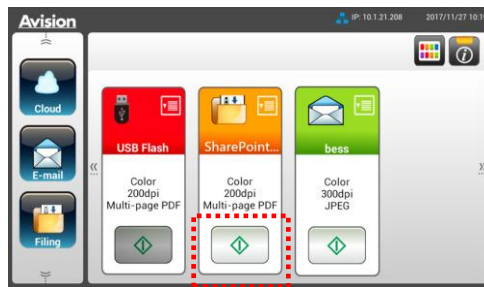

3. Cuando aparezca el siguiente cuadro de diálogo [Sign in] (Iniciar sesión), escriba el nombre de cuenta, la contraseña y, a continuación, haga clic en [Next] (Siguiente). Haga clic en [Yes] (Sí) cuando aparezca el cuadro de diálogo [Stay sign in] (Mantener la sesión iniciada).

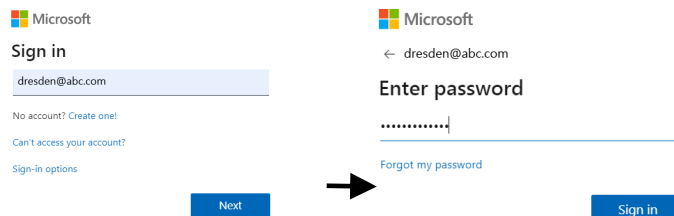

4. La imagen escaneada se enviará a su SharePointOnline Cloud.
5. Abra el explorador y escriba la dirección IP o el nombre de dominio del servidor SharePointOnline de su empresa. Puede encontrar la imagen en la página de SharePointOnline como se muestra a continuación. (Nombre del grupo: 789, Subcarpeta: bess)

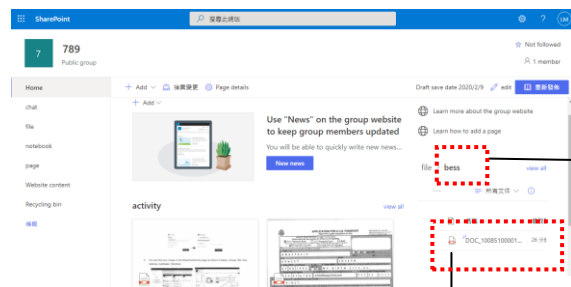
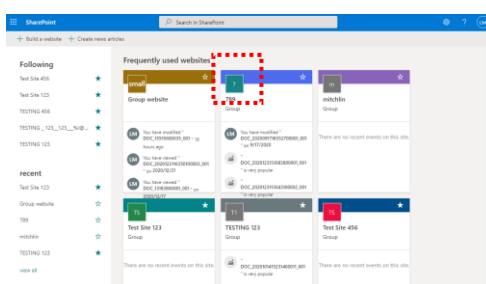

Su subcarpeta

Nombre de archivo

# Crear un botón de acceso directo

Mediante el establecimiento de destinos y configuraciones de digitalización utilizados frecuentemente como acceso directo en la pantalla Home (Inicio), el producto de ayuda a dinamizar el flujo de trabajo y a completar la tarea de digitalización en tan solo un paso.

Además, si el servidor en la nube se configuró como un botón de acceso directo en la pantalla principal, se recordará el nombre de usuario y la contraseña para evitar la molestia de tener que ingresar la información cada vez que acceda al servidor en la nube.

## Para crear un botón de acceso directo:

1. Seleccione el modo de funcionamiento frecuente en el panel izquierdo. Por ejemplo, E-mail (Correo electrónico). La pantalla principal E-mail (Correo electrónico) se mostrará en el lado derecho.

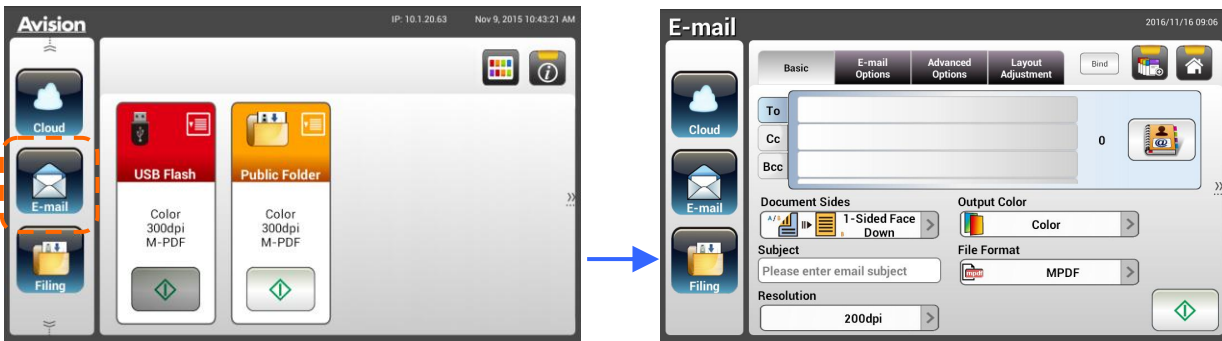

2. Seleccione la dirección de correo electrónico frecuentemente utilizada en el campo [To] (Para), [CC] o [BCC] (CCO).

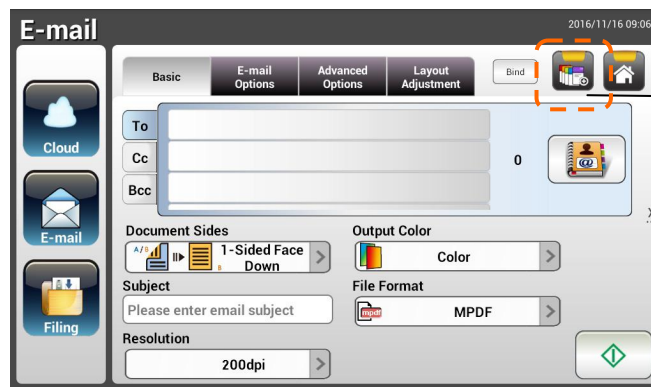

Agregar un nuevo botón de acceso directo

3. En la pantalla [E-mail options] (Opciones de correo electrónico), escriba la dirección [From] (De).
4. Compruebe si cualquiera de las configuraciones de digitalización necesita cambiarse para satisfacer la tarea de correo electrónico frecuentemente utilizado.
5. Si la configuración de digitalización le satisface, pulse [New ShortCut]

(Nuevo acceso directo)  para crear su nuevo acceso directo.

6. Se mostrará el cuadro de diálogo **[Enter a Shortcut Name]** (**Escribir un nombre de acceso directo**).

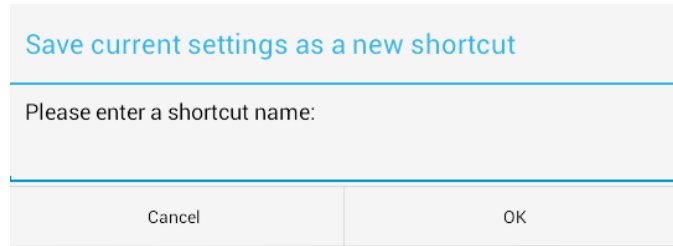

7. Escriba el nombre del acceso directo y pulse **[OK]** (**Aceptar**). Por ejemplo, **bess**. El botón del nuevo acceso directo se mostrará en el panel táctil LCD.

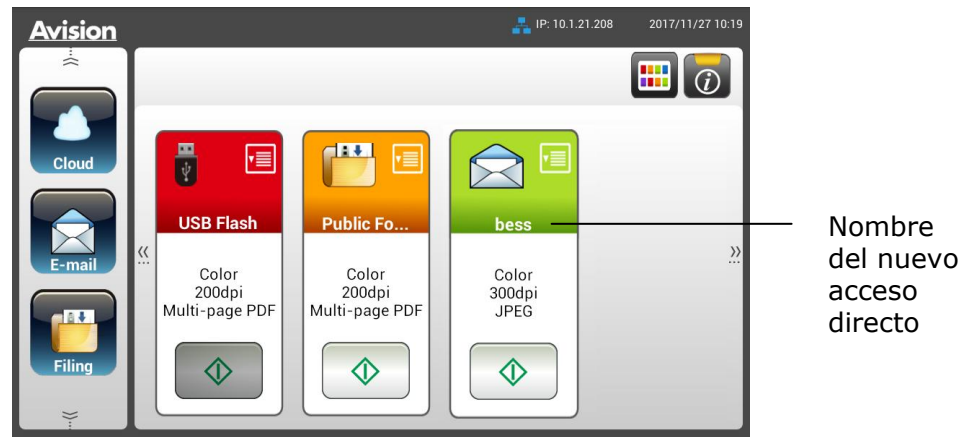

---

**Nota:**

Siga el procedimiento similar para crear el destino Nube o Archivado frecuente como acceso directo en el panel táctil LCD.

---

# Usar los botones de acceso directo



Para usar un botón de acceso directo:

1. Pulse el botón [**Start**] (Inicio) del botón de acceso directo que desee en la pantalla táctil.



2. El escáner inicia la digitalización y se muestra una imagen de vista previa.
3. En la pantalla de vista previa:



- **Start (Iniciar)**: Si la imagen digitalizada es correcta, presione el botón [**Start**] (**Iniciar**) (  ) del panel táctil para distribuirla.
  - **Remove (Eliminar)**: Si la imagen escaneada no es satisfactoria, toque el botón [Eliminar] (  ) para eliminar la imagen escaneada.
  - **Insert (Insertar)**: También puede insertar más páginas pulsando el botón [Insert] (**Insertar**) (  ).
  - **Cancel (Cancelar)**: Si la imagen digitalizada no es correcta, pulse el botón [**Cancel**] (**Cancelar**) para anular el trabajo.
4. Las imágenes digitalizadas se envían al destino especificado.

# Digitalizar y difundir las imágenes

La función Scancast (digitalizar y difundir) permite digitalizar un documento primero y, a continuación, enviarlo a numerosos destinos.

## Funcionamiento básico

### Usar la configuración predeterminada

1. Cargue el documento en el ADF con la primera página orientada hacia abajo y la parte superior de las páginas apuntando hacia el alimentador.



2. Presione el botón **Scancast** de la pantalla táctil. Se mostrará la siguiente pantalla principal **Scancast**.

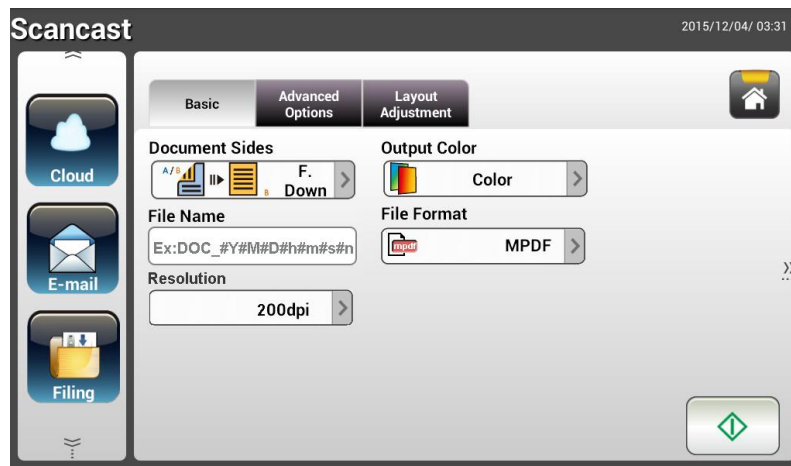

3. Si lo desea, escriba el prefijo del nombre de archivo en el campo [**File Name**] (**Nombre de archivo**) para el documento digitalizado.
4. Compruebe si las opciones Document Sides (Caras del documento), Output Color (Color de salida) o File Format (Formato de archivo) satisfacen los requisitos. Si no los satisfacen, cambie la configuración según estime oportuno.
5. Pulse el botón [**Start**] (**Inicio**) (). El escáner comenzará a digitalizar el documento.
6. El producto inicia la digitalización y se muestra una imagen de vista previa.





7. En la pantalla de vista previa:

- **Start (Iniciar):** Si la imagen digitalizada es correcta, presione el botón **[Start] (Iniciar)** () del panel táctil para distribuirla.

- **Remove(Eliminar):** Si la imagen escaneada no es satisfactoria, toque el botón **[Eliminar]** () para eliminar la imagen escaneada.

- **Insert (Insertar):** También puede insertar más páginas pulsando el botón **[Insert] (Insertar)** ()

- **Cancel (Cancelar):** Si la imagen digitalizada no es correcta, pulse el botón **[Cancel] (Cancelar)** () para anular el trabajo.

8. Si se ha seleccionado el botón **[Start] (Inicio)** () , aparece la ventana **[Scancast]** para varios destinos.



9. Elija un destino para la opción **[Cast To] (Difundir a)** para la imagen digitalizada. Opciones disponibles: Cloud (Nube), E-mail (Correo electrónico) y Filing (Archivado).

- **Cloud (Nube):** Elija los servidores en la nube que desee entre los siguientes: Dropbox, Evernote y Google Drive.
- **E-mail (Correo electrónico):** Escriba su dirección de correo electrónico [To/From] (Para/De).
- **Filing (Archivado):** Elija la carpeta de red entre las siguientes opciones: Local o Network (Red). Si selecciona **Network (Red)**, los



servidores de red disponibles se mostrarán en el cuadro de la derecha. Puede usar el botón **Flecha arriba** o **Flecha abajo** para recorrer la lista.

Si selecciona **Local**, se mostrarán **USB** y **Public Folder (Carpeta pública)** en el cuadro de la derecha. Si se selecciona USB, asegúrese de que se ha insertado una unidad flash USB en el puerto de unidades flash USB del producto.

Si selecciona **Public Folder (Carpeta pública)**, la imagen digitalizada se almacenará en la memoria del producto. Ingrese el número PIN (nombre de la carpeta) durante el escaneo. Acceda a la imagen digitalizada a través de la página web incrustada del producto. (Consulte información más detallada en la sección posterior: Personalizar la configuración del producto a través de la página web incrustada.)

10. Una vez especificado el primer destino, presione el botón [**Start**] (**Inicio**)



( ) para enviar la imagen digitalizada al destino.

11. Cuando la imagen digitalizada se haya entregado correctamente al primer destino, aparecerá la ventana [**Scancast**] para varios destinos.



12. Repita el paso 9 para elegir su 2º destino y, a continuación, pulse el botón

[**Start**] (Iniciar) (  ) para enviar la imagen digitalizada al destino.

13. Repita los pasos 12 y 13 para enviar la imagen digitalizada a otro destino.

14. Si ha terminado de distribuir la imagen digitalizada a todos los destinos que desea, presione el botón [**Back**] (**Atrás**) para salir de la pantalla.

## Funcionamiento avanzado

---

### Usar la configuración especial

1. Cargue el documento en el ADF con la primera página orientada hacia abajo y la parte superior de las páginas apuntando hacia el alimentador.



2. Presione el botón **Scancast** de la pantalla táctil. El panel táctil LCD muestra la siguiente pantalla principal **Scancast**.

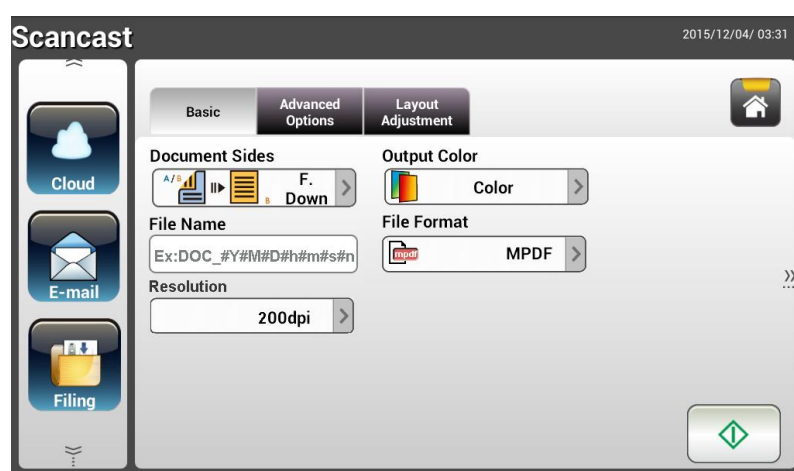



3. En la pantalla **Basic (Básico)**, escriba el nombre de archivo que desee y compruebe si las opciones Document Sides (Caras del documento), Output Color (Color de salida) o File Format (Formato de archivo) satisfacen los requisitos. Si no los satisfacen, cambie la configuración según estime oportuno.
4. Pulse la pestaña **Advanced Settings (Configuración avanzada)** para abrir la pantalla **Advanced Settings (Configuración avanzada)**. Cambie la densidad, el contraste, la resolución y el nivel de calidad si la configuración predeterminada no le satisface. (Para obtener más información acerca de la configuración de digitalización, consulte la sección anterior, Digitalizar y enviar los documentos a direcciones de correo electrónico en la página 31.)
5. Pulse la pestaña **Layout Adjustment (Ajuste del diseño)** para abrir la pantalla **Layout Adjustment (Ajuste del diseño)**. Cambie el tamaño original y obtenga una vista previa si la configuración predeterminada no le satisface. (Para obtener más información acerca de la configuración de digitalización, consulte la sección anterior, Digitalizar y enviar los documentos a direcciones de correo electrónico en la página 33.)
6. Pulse el botón **Start (Inicio)** . El escáner comenzará a digitalizar el documento.
7. El producto inicia la digitalización y se muestra una imagen de vista previa.



8. En la pantalla de vista previa:

- **Start (Iniciar):** Si la imagen digitalizada es correcta, presione el botón **[Start] (Iniciar)** () del panel táctil para distribuirla.

- **Remove (Eliminar):** Si la imagen escaneada no es satisfactoria, toque el botón **[Eliminar] (Remove)** () para eliminar la imagen escaneada.

- **Insert (Insertar):** También puede insertar más páginas pulsando el botón **[Insert Pages] (Insertar páginas)** () en la parte inferior de la pantalla.

- **Cancel (Cancelar):** Si la imagen digitalizada no es correcta, pulse el botón **[Cancel] (Cancelar)** () para anular el trabajo.

9. Si se ha seleccionado el botón **[Start] (Inicio)** (), aparece la ventana **[Scancast]** para varios destinos.



10. Elija un destino para la opción **[Cast To] (Difundir a)** para la imagen digitalizada. Opciones disponibles: Cloud (Nube), E-mail (Correo electrónico) y Filing (Archivado).

- **Cloud (Nube):** Elija los servidores en la nube que desee entre los siguientes: Dropbox, Evernote y Google Drive.
- **E-mail (Correo electrónico):** Escriba su dirección de correo electrónico [To/From] (Para/De).
- **Filing (Archivado):** Elija la carpeta de red entre las siguientes opciones: Local o Network (Red). Si selecciona **Network (Red)**, los servidores de red disponibles se mostrarán en el cuadro de la derecha. Puede usar el botón **Flecha arriba** o **Flecha abajo** para recorrer la lista.

Si selecciona **Local**, se mostrarán **USB** y **Public Folder (Carpeta pública)** en el cuadro de la derecha. Si se selecciona USB, asegúrese de que se ha insertado una unidad flash USB en el puerto de unidades flash USB del producto.

Si selecciona **Public Folder (Carpeta pública)**, la imagen digitalizada se almacenará en la memoria del producto. Ingrese el número PIN (nombre de la carpeta) durante el escaneo. Acceda a la imagen digitalizada a través de la página web incrustada del producto. (Consulte información más detallada en la sección posterior: Personalizar la configuración del producto a través de la página web incrustada.)

11. Una vez especificado el primer destino, presione el botón [**Start**]

(**Inicio**) () para enviar la imagen digitalizada al destino.

12. Cuando la imagen digitalizada se haya entregado correctamente al primer destino, aparecerá la ventana [**Scancast**] para varios destinos.

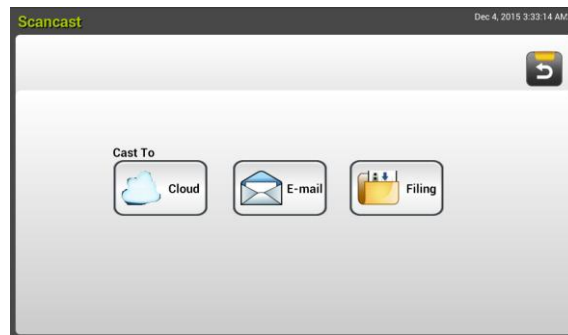

13. Repita el paso 10 para elegir su 2º destino y, a continuación, pulse el botón [**Start**] (Iniciar) () para enviar la imagen digitalizada al destino.

14. Repita los pasos 12 y 13 para enviar la imagen digitalizada a otro destino.

15. Si ha terminado de distribuir la imagen digitalizada a todos los destinos que desea, presione el botón [**Back**] (**Atrás**) para salir de la pantalla.

# 4 Configurar y administrar destinos

En esta sección se proporciona un procedimiento para que el administrador configure y administre destinos, incluidas direcciones de correo electrónico o carpetas de red, para distribuir el documento digitalizado en la red.

## Configurar la libreta de direcciones de correo electrónico

En esta sección se proporciona un procedimiento para el administrador sobre cómo configurar la libreta de direcciones de correo electrónico. La libreta de direcciones se puede configurar y administrar a través del panel táctil LCD o de la página web incrustada del producto. En esta sección se utiliza el panel táctil LCD como ejemplo.

### Agregar una nueva dirección de correo electrónico

Siga estos pasos para agregar una dirección de correo electrónico.

1. En la pantalla Home (Inicio) del panel táctil LCD, seleccione [**Settings**] (**Configuración**)>[**Address Book**] (**Libreta de direcciones**) en sucesión. Se mostrará pantalla E-mail Address Book (Libreta de direcciones de correo electrónico).



2. Elija [**New**] (**Nuevo**) para abrir la página [**New E-mail Address**] (**Nueva dirección de correo electrónico**).
3. Escriba su dirección de correo electrónico y su descripción.
4. Pulse [**Save**] (**Guardar**) para guardar la dirección y salir de la pantalla de correo electrónico.

**Nota:**

Puede insertar hasta 200 direcciones de correo electrónico en la libreta de direcciones.

## Editar una dirección de correo electrónico actual

Para modificar una dirección de correo electrónico actual:

1. Repita el pasos 1 de la sección anterior, *Agregar una nueva dirección de correo electrónico*. Se mostrará pantalla [**E-mail Address Book**] (**Libreta de direcciones de correo electrónico**).
2. Seleccione la dirección de correo electrónico que desea modificar en la lista y, a continuación, pulse [**Edit**] (**Editar**) para abrir la página [**Edit E-mail Addresses**] (**Modificar direcciones de correo electrónico**).
3. Modifique la información de la dirección.
4. Pulse [**Save**] (**Guardar**) para guardar la configuración y salir de la pantalla de correo electrónico. O bien, pulse [**Cancel**] (**Cancelar**) para salir de la página sin guardar ninguna configuración.

## Eliminar una dirección de correo electrónico actual

Para eliminar una dirección de correo electrónico actual:

1. Repita el pasos 1 de la sección anterior, *Agregar una nueva dirección de correo electrónico*. Se mostrará pantalla [**E-mail Address Book**] (**Libreta de direcciones de correo electrónico**).
2. Elija la dirección que desee eliminar de la lista y, a continuación, elija [**Delete**] (**Eliminar**) para borrarla. Aparecerá un cuadro de diálogo de confirmación para ratificar la confirmación. Haga clic en [**OK**] (**Aceptar**) para confirmar o en [**Cancel**] (**Cancelar**) para salir.

## Agregar un nuevo grupo de correos electrónicos

Para enviar datos a varias direcciones simultáneamente, puede crear grupos de direcciones para acelerar el proceso. Puede incluir hasta 50 direcciones en un grupo y puede crear hasta 50 grupos en la libreta de direcciones.

Para agregar un nuevo grupo de correos electrónicos:

1. Repita el pasos 1 de la sección anterior, *Agregar una nueva dirección de correo electrónico*. Se mostrará pantalla [**E-mail Address Book**] (**Libreta de direcciones de correo electrónico**).
2. Haga clic en [**Group**] (**Grupo**) y, a continuación, elija [**New**] (**Nuevo**) para abrir la página [**Add a New Group**] (**Agregar nuevo grupo**).
3. Escriba su nombre de grupo y su descripción.
4. Elija la dirección en la lista de direcciones y haga clic en → para agregar un miembro al grupo.

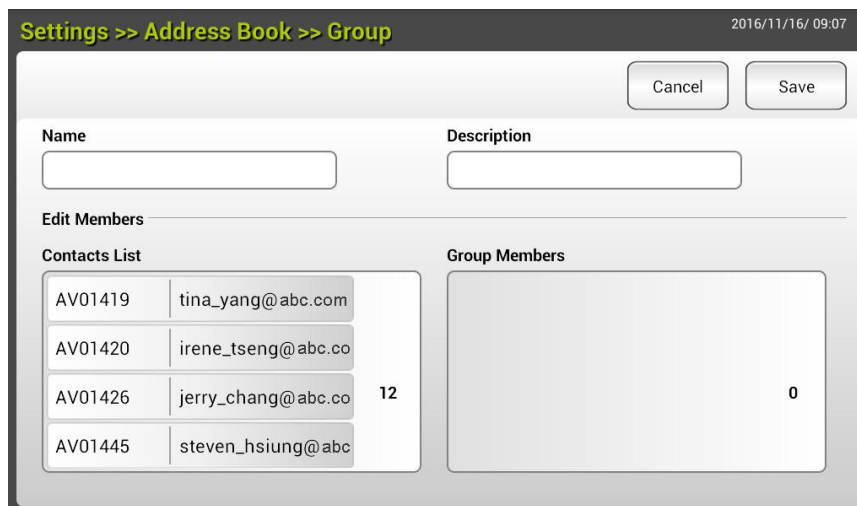

The screenshot shows a web interface for adding a new group. At the top, the breadcrumb is "Settings >> Address Book >> Group" and the date/time is "2016/11/16/ 09:07". There are "Cancel" and "Save" buttons. Below are input fields for "Name" and "Description". A section titled "Edit Members" contains a "Contacts List" table and a "Group Members" list.

Contacts List		Group Members	
AV01419	tina_yang@abc.com	0	
AV01420	irene_tseng@abc.co		
AV01426	jerry_chang@abc.co		12
AV01445	steven_hsiung@abc		

5. Haga clic en [**Save**] (**Guardar**) para guardar la configuración o en [**Cancel**] (**Cancelar**) para salir de la página sin guardar ninguna configuración.

## Editar un grupo de correos electrónicos actual

Para modificar un grupo de correos electrónico actual:

1. Repita el pasos 1 de la sección anterior, *Agregar una nueva dirección de correo electrónico*. Se mostrará pantalla [**E-mail Address Book**] (**Libreta de direcciones de correo electrónico**).
2. Haga clic en [**Group**] y elija el grupo que desea modificar en la lista y, a continuación, pulse [**Edit**] (**Modificar**) para abrir la página [**Edit E-mail Group**] (**Modificar grupo de correos electrónicos**).
3. Modifique la información del grupo. Elija el miembro del grupo que desee agregar y haga clic en → para agregar el nuevo miembro o haga clic en ← para eliminar el miembro antiguo del grupo.
4. Pulse [**Save**] (**Guardar**) para guardar la configuración y salir de la pantalla de correo electrónico. O bien, pulse [**Cancel**] (**Cancelar**) para salir de la página sin guardar ninguna configuración.

## Eliminar un grupo de correos electrónicos actual

Para eliminar un grupo de correos electrónico actual:

1. Repita el pasos 1 de la sección anterior, *Agregar una nueva dirección de correo electrónico*. Se mostrará pantalla [**E-mail Address Book**] (**Libreta de direcciones de correo electrónico**).
2. Haga clic en [**Group**] (**Grupo**), elija el grupo que desee eliminar de la lista y, a continuación, pulse [**Delete**] (**Eliminar**) para borrarlo.
3. Aparecerá un cuadro de diálogo de confirmación para ratificar la confirmación. Haga clic en [**OK**] (**Aceptar**) para confirmar o en [**Cancel**] (**Cancelar**) para salir.



## Configurar el perfil de archivado

Esta sección proporciona un procedimiento sobre cómo configurar su perfil de archivado para enviar el documento digitalizado a una carpeta de red especificada. La carpeta de archivado se puede configurar y administrar a través del panel táctil LCD o de la página web incrustada del producto.

### Agregar nuevo perfil de archivado

Para crear un perfil de archivado, siga estos pasos:

1. En la pantalla Home (Inicio) del panel táctil LCD, seleccione [**Settings**] (**Configuración**)>[**Filing Profiles**] (**Perfil de archivado**) en sucesión. Se mostrará la siguiente pantalla Filing Folder (Carpeta de archivado).



2. Pulse [**New**] (**Nuevo**) para abrir la página [**New Filing profile**] (**Nuevo perfil de archivado**).
3. Escriba la información de la carpeta de archivado. Consulte la sección anterior, **Crear su perfil de archivado** (p.22), sobre cómo especificar la información de perfil.
4. Pulse [**Save**] (**Guardar**) para guardar la configuración o [**Cancel**] (**Cancelar**) para salir de la pantalla sin guardar la configuración.

## Editar un perfil de archivado actual

Para modificar un perfil de archivado actual:

1. Repita el pasos 1 de la sección anterior, *Agregar un nuevo perfil de archivado*. Se mostrará la página [**Filing Profile**] (**Perfil de archivado**).
2. Elija la carpeta de archivado que desea modificar en la lista y, a continuación, pulse [**Edit**] (**Modificar**) para abrir la página [**Edit Filing Profile**] (**Modificar perfil de archivado**).
3. Modifique la información del perfil.
4. Pulse [**Save**] (**Guardar**) para guardar la configuración y salir de la pantalla Filing Profile (Perfil de archivado). O bien, pulse [**Cancel**] (**Cancelar**) para salir de la página sin guardar ninguna configuración.

## Eliminar un perfil de archivado actual

Para eliminar un perfil de archivado actual:

1. Repita el pasos 1 de la sección anterior, *Agregar un nuevo perfil de archivado*. Se mostrará la página [**Filing Profile**] (**Perfil de archivado**).
2. Elija la carpeta que desee eliminar de la lista y, a continuación, elija [**Delete**] (**Eliminar**) para borrarla. Aparecerá un cuadro de diálogo de confirmación para ratificar la confirmación. Haga clic en [**OK**] (**Aceptar**) para confirmar o en [**Cancel**] (**Cancelar**) para salir.

# 5 Iniciar una digitalización desde el teléfono móvil

## Conectarse a una red inalámbrica

### Conectarse a una red Wi-Fi en modo PA (Punto de acceso)

En el modo PA (Punto de acceso), los dispositivos móviles y el escáner se conectan de forma inalámbrica sin un punto de acceso (PA) adicional, ya que el propio escáner funciona como PA.



1. Si ha conectado un cable Ethernet al escáner, desconecte el cable de red.
2. Coloque el conmutador Wi-Fi situado en la parte posterior del escáner en la posición de encendido. La luz de LED Wi-Fi parpadeará y, a continuación, se iluminará permanentemente.
3. En la pantalla Home (Inicio) del panel táctil LCD, pulse [**AP Mode**] (**Modo PA**). En un segundo, se mostrarán el SSID y la dirección IP.

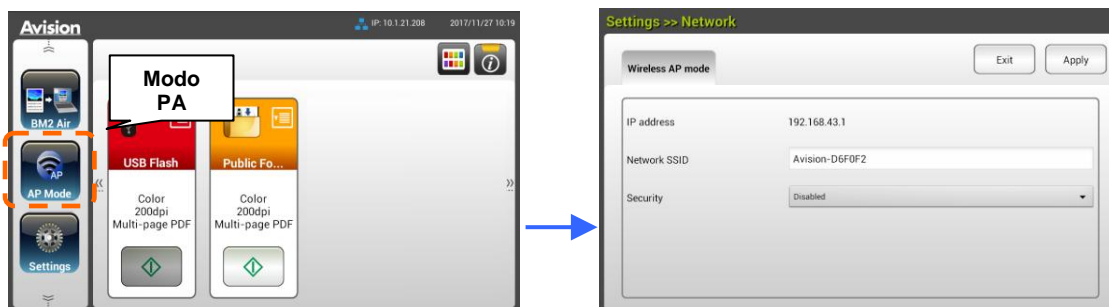

4. En los dispositivos móviles, asegúrese de que Avison-xxxxxx (donde xxxxxx indica los últimos seis dígitos de la dirección Mac) se ha seleccionado como nombre de red (SSID).

## Conectar el escáner a una red Wi-Fi en modo Cliente

En el modo Cliente, los dispositivos móviles y el escáner se conectan de forma inalámbrica a través de un punto de acceso adicional. Este modo también es el modo inalámbrico predeterminado.



### Conectar el escáner a un punto de acceso:

#### Importante:

Tenga en cuenta que los modos cableado e inalámbrico no funcionan simultáneamente. Para conectar el escáner a una vez inalámbrica, primero desconecte el cable Ethernet que se conecta al escáner.

1. Si ha conectado un cable Ethernet al escáner, desconecte el cable de red.
2. Asegúrese de que la luz de LED Wi-Fi parpadea. Si no es así, coloque el conmutador Wi-Fi situado en la parte posterior del escáner en la posición de encendido. La luz de LED Wi-Fi parpadeará.
3. En la pantalla Home (Inicio) del panel táctil LCD, pulse **[Settings]** (**Configuración**)>**[Network]** (**Red**). Asegúrese de que la opción **[Wireless Client]** (**Cliente inalámbrico**) está activada.



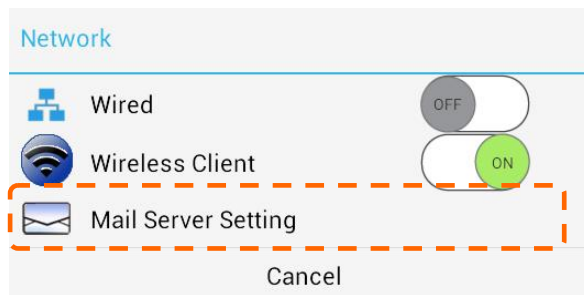

- En un segundo, aparecerán las redes inalámbricas actuales que tenga cerca tal y como se muestra a continuación.



- Seleccione un punto de acceso y haga clic en [**Connect**] (**Conectar**) para conectar el escáner a un punto de acceso especificado como, por ejemplo, SMCWBR14S-NL. En unos segundos, si la conexión se realiza correctamente, las direcciones IP y Mac del escáner se mostrarán tal y como se indicó anteriormente.

**Nota:**

Si el punto de acceso está establecido en no difundir el SSID, siga estos pasos para agregar manualmente el nombre SSID (nombre de red).

- En la página inalámbrica, pulse el botón [**More Settings**] (**Más configuraciones**) y, a continuación, elija [**Add network**] (**Agregar red**). Se mostrará la página [**Add network**] (**Agregar red**).

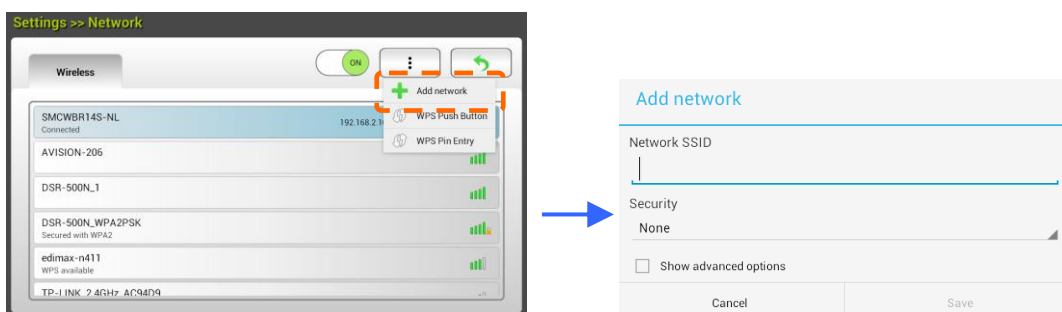

- Escriba el nombre SSID de la red y elija al modo de seguridad, el tipo de cifrado y la clave de red y, a continuación, pulse [**Save**] (**Guardar**) para buscar la red inalámbrica manualmente.

El escáner admite los siguientes métodos de autenticación:

Modo de seguridad	Método de cifrado	Índice de clave
WPAPSK	TKIP, AES y TKIPAES	X
WPA2PSK	TKIP, AES y TKIPAES	X

## Conectarse a un punto de acceso inalámbrico mediante el botón WPS

### ¡Antes de empezar!

Para habilitar la conexión WPS del punto de acceso, consulte la guía del usuario de dicho punto de acceso.

Lleve a cabo el siguiente procedimiento para realizar la conexión.

1. Asegúrese de que el punto de acceso o enrutador inalámbrico tiene el símbolo WPS o AOSS™ tal y como se muestra a continuación.



2. Coloque el conmutador Wi-Fi situado en la parte posterior del escáner en la posición de encendido. La luz de LED Wi-Fi parpadeará.
3. Presione el botón WPS del punto de acceso inalámbrico. (Puede consultar la guía del usuario del punto de acceso o enrutador para obtener instrucciones sobre cómo utilizar el botón WPS.)

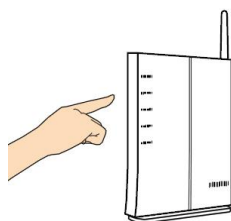

4. En la página inalámbrica, pulse el botón [**More Settings**] (**Más configuraciones**) y, a continuación, elija [**WPS Push Button**].



5. Si la conexión se realiza correctamente, la luz de LED Wi-Fi del escáner se iluminará permanentemente.
6. Si el nombre del PA es su PA seleccionado, significa que la conexión inalámbrica a través del botón WPS se ha realizado correctamente.

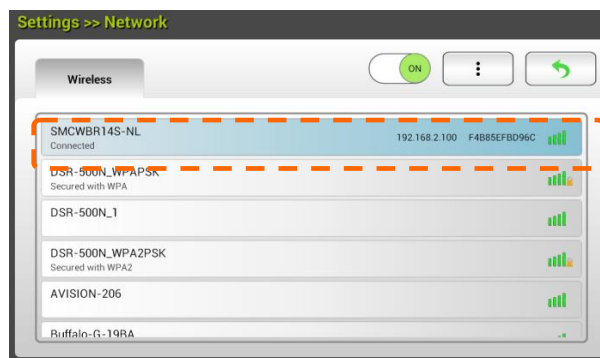

## Digitalizar un documento desde un dispositivo móvil

---

Asegúrese de que la **Aplicación MB** (aplicación de digitalización) se ha instalado en su dispositivo móvil. La **Aplicación MB** puede adquirirse de forma gratuita desde una tienda de aplicaciones como Google Play.

1. Habilite **[Wi-Fi]** en **[Settings]** (Configuración) en el equipo inalámbrico, teléfono inteligente o tableta y, a continuación, elija el mismo nombre de red (SSID) del escáner. Por ejemplo, SMCWBR14S-NL.

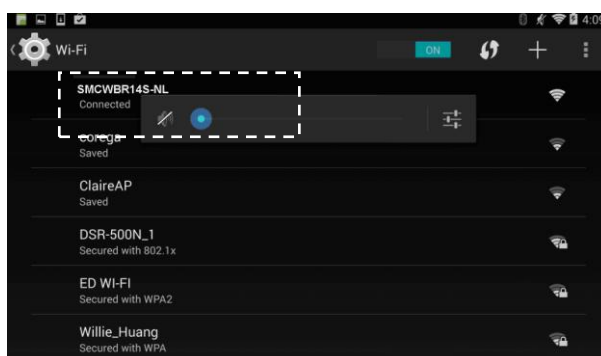

2. Pulse la aplicación **MB** (M) en la pantalla para iniciar la aplicación de digitalización. Se mostrará la ventana principal y la aplicación buscará automáticamente el escáner en la misma red LAN inalámbrica. Si la operación se realiza correctamente **[Start scan]** (Iniciar digitalización) se mostrará en la parte inferior tal y como aparece a continuación.

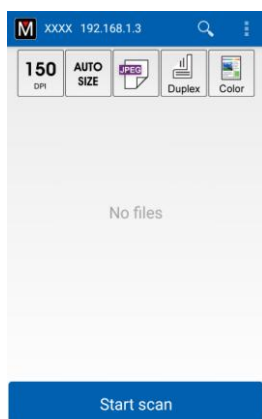

---





### ATENCIÓN:

Si el escáner no se encuentra, compruebe lo siguiente:

1. El escáner todavía no está preparado. Pulse **[More Settings]** (Más configuraciones) y, a continuación, pulse **[Search scanner]** (Buscar escáner) para buscar de nuevo el escáner.
2. Compruebe si el dispositivo móvil y el escáner están en la misma red LAN inalámbrica.

3. Compruebe si la configuración predeterminada cumple sus requisitos. Si no los cumple, cambie la configuración de digitalización para cumplir la tarea de digitalización específica.



Elemento	Descripción
	<p>Resolución: Seleccione la resolución que desee. Cuanto mayor sea la resolución, mejor será la calidad de imagen y mayor espacio en disco ocupará.</p> <p><b>Opciones disponibles: *150, 200 y 300 ppp</b></p>
	<p>Tamaño de digitalización: Seleccione el tamaño de papel o elija Auto (Automático) para dejar que el escáner detecte el tamaño del documento automáticamente.</p> <p><b>Opciones disponibles: *Tamaño automático, A4, LTR (carta), LGL (legal), 4x6 y 5x7</b></p>
	<p>Formato de archivo: Seleccione el formato de archivo para la imagen.</p> <p><b>Opciones disponibles: *JPEG, PDF y TIF</b></p> <p><b>Nota:</b></p> <ul style="list-style-type: none"> <li>• El archivo JPEG no admite imágenes en blanco y negro.</li> <li>• El formato de archivo TIFF solamente admite imágenes en blanco y negro.</li> </ul>
	<p>Tiene la posibilidad de digitalizar la cara frontal (una cara) o tanto la cara frontal como la cara posterior (doble cara) del documento.</p> <p><b>Opciones disponibles: *Simplex (una cara) y Dúplex (doble cara)</b></p> <p>Nota: El modo de doble cara solamente está disponible para digitalizar desde el alimentador automático de documentos.</p>
	<p>Modo de color: Permite seleccionar el modo de imagen que desea.</p> <p><b>Opciones disponibles: *Color, B/N y Gris</b></p>
<p>* Configuración predeterminada</p>	

4. Cargue una página en el documento automático o coloque una página en la plataforma.
5. Pulse el botón [**Start scan**] (Iniciar digitalización). (Elija el escáner si hay más de un escáner conectado a la red). En un segundo, el escáner comenzará a digitalizar el documento y se mostrará la imagen digitalizada en miniatura.

La imagen  
en

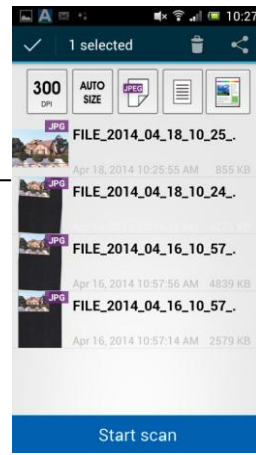

6. Pulse la imagen en miniatura para la imagen completa.

# 6 Personalizar las configuraciones del producto

---

Este capítulo está específicamente pensado para las personas responsables de la administración del producto. Es recomendable que el administrador lea este capítulo antes de instalar la máquina.

Las configuraciones del producto se pueden personalizar a través del panel táctil LCD. Además de utilizar la pantalla táctil, el producto permite al administrador configurar remotamente la máquina iniciando la página web incrustada de dicho producto. La forma de personalizar las configuraciones del producto a través de estos dos métodos se describirán en las secciones siguientes.



**Nota:**

Cuando se instale el producto por primera vez, es recomendable que el administrador conserve la configuración predeterminada del sistema. La configuración se puede personalizar en otro momento y una vez se haya familiarizado con el uso y funcionalidad del producto.

## Personalizar las configuraciones del producto mediante la pantalla táctil

Presione el botón [**Scancast**] de la pantalla táctil. Inicie sesión con el nombre de usuario y la contraseña predeterminados: [admin]. Se mostrará la pantalla [**Settings**] (**Configuración**), tal y como se indica.



Estos 8 botones que se muestran en la parte superior son: General, Network (red), E-mail Default (Valor predeterminado de correo electrónico), Filing Default (Valor predeterminado de archivado), Filing Folder (Carpeta de archivado), Address Book (Libreta de direcciones), ShortCut (Acceso directo) y Service Mode (Modo de servicio). Para obtener detalles de cada configuración, consulte la sección siguiente, Resumen de las configuraciones del producto.

## Personalizar las configuraciones del producto mediante la página web del producto

1. Abra el explorador.
2. Escriba la dirección IP del producto en el campo URL del explorador y, a continuación, presione Entrar. Aparecerá la página web incrustada del producto.



3. Para acceder a la información completa de la página web, inicie sesión con el nombre de usuario y la contraseña predeterminados: [admin]. La contraseña

se puede cambiar posteriormente en la página web.

The screenshot shows the 'WebManager' interface. At the top right, there are 'Admin' and 'Logout' buttons. On the left is a 'Menu' with options: Information, Device Management, Network, E-mail Default, Filing Profiles, Address Book, Shortcuts, Account Management, Firmware Update, Public Folder, and Import/Export. The main content area is titled 'Information' and has two tabs: 'Scanner' and 'Network'. The 'Scanner' tab is active, displaying the following data:

Model Name:	Avision AN380W	Reverse Roller Count:	1044	<input type="button" value="Reset Roller Count"/>
Host Name:	Avision-012345	Pick-up and Separation Roller Count:	1044	<input type="button" value="Reset Roller Count"/>
Serial Number:	A096691297250002	ADF Simplex Count:	444	
Firmware Version:	n 73	ADF Duplex Count:	600	
Born Date:		Multi-Feed Count:	0	
		Jam Count:	0	

Below the 'Scanner' tab is the 'Network' tab, which is currently inactive. Underneath it, the 'Wired' section shows:

IP Address:	10.1.20.171
MAC Address:	0002320140B5

Haga clic en cada elemento situado debajo de estas pestañas para configurar los valores pertinentes. Para obtener detalles de cada configuración, consulte la sección siguiente, Resumen de las configuraciones del producto.

## Resumen de las configuraciones del producto

---

**Information (Información):** Se utiliza para mostrar información básica del producto.

Scanner (Escáner)	
Elementos	Descripción
<b>Nombre del modelo</b>	Se utiliza para mostrar el nombre de modelo del producto.
<b>Nombre del host</b>	Se utiliza para mostrar el nombre de host del producto (Avision-xxxxxx) para el escáner en un entorno cableado e inalámbrico. xxxxxx indica los últimos seis dígitos de la dirección Mac del escáner.
<b>Número de serie</b>	Se utiliza para mostrar la hora actual del producto. El formato de hora es el sistema de 24 horas.
<b>Versión de firmware</b>	Se utiliza para mostrar la versión de firmware.
<b>Fecha de fabricación</b>	Se utiliza para mostrar la fecha de fabricación.
<b>Recuento de digitalizaciones</b>	Scan Count (Recuento de digitalizaciones) incluye Reverse Roller Count (Recuento del rodillo inverso), Pick-up and Separation Roller Count (Recuento del rodillo de recogida y separación), ADF Simplex Count (Recuento de una cara del ADF), Multi-Feed Count (Recuento de alimentación múltiple) y Paper Jam Count (Recuento de atascos de papel). <b>Reset Roller Count (Restablecer cuenta del rodillo):</b> Haga clic en este botón para restablecer el recuento del rodillo después de que el rodillo se haya cambiado.
Red	
Elementos	Descripción
<b>Cableado</b>	Se utiliza para mostrar la dirección IP y Mac del producto en un entorno de red cableado.
<b>Punto de acceso inalámbrico</b>	Se utiliza para mostrar las direcciones IP y Mac del PA (punto de acceso) del producto en un entorno de red inalámbrico.
<b>Modo PA</b>	Se utiliza para mostrar el SSID (nombre de red) del producto y la dirección IP en un entorno de red inalámbrico.

## Device Management (Administración de dispositivos)

**General:** Se utiliza para especificar información general del producto.

General	
Elementos	Descripción
<b>Nombre del host</b>	Avisión-xxxxxx: Nombre de la red (SSID) para el escáner en un entorno cableado e inalámbrico. xxxxxx indica los últimos seis dígitos de la dirección Mac del escáner.
<b>Servidor NTP</b>	Se utiliza para especificar el servidor NTP del producto.
<b>Fecha</b>	Se utiliza para especificar la fecha actual del producto.
<b>Hora</b>	Se utiliza para especificar la hora actual del producto. El formato de hora es el sistema de 24 horas.
<b>Zona horaria</b>	Se utiliza para especificar la zona horaria de su ubicación.
<b>Ahorro de energía</b>	Se utiliza para especificar la cantidad de tiempo que necesita el producto para entrar en el modo de ahorro de energía después de la última acción. Intervalo: 1 ~ 240 minutos (*15 min.)
<b>Mantener red cableada durante la suspensión</b>	Active esta opción para mantener la red cableada activada durante el modo de ahorro de energía de la máquina.
<b>Habilitar apagado automático</b>	Active esta opción para habilitar el apagado automático. Intervalo: 0 ~ 480 minutos (*240 min.)
<b>Apagado de pantalla</b>	Especifique la cantidad de tiempo que debe transcurrir para que el producto apague la pantalla después de la última acción. Opciones disponibles: *Never (Nunca), 3 min, 5 min y 10 min
<b>Dirección de correo electrónico del dispositivo</b>	Escriba la dirección de correo electrónico del dispositivo.
<b>Restablecer al usuario predeterminado</b>	Establezca el tiempo para regresar al modo predeterminado del usuario después de la última acción. Elección: ON / OFF, 30 seg., 1 min, 3 min, 5 min
<b>Auto agregar contacto a la libreta de direcciones</b>	Auto agregar contacto a la libreta de direcciones después de la transmisión.
<b>Brillo</b>	Pulse la opción [ <b>Brillo</b> ] y mueva la barra deslizante hacia la derecha o hacia la izquierda para aumentar o reducir, respectivamente, el brillo de la pantalla LCD.

<b>Idioma</b>	Pulse la opción [ <b>Idioma</b> ] y seleccione la visualización del idioma en la pantalla LCD. Opciones disponibles: Inglés, chino tradicional, chino simplificado, español, portugués y hebreo.
<b>Dirección de correo electrónico del dispositivo</b>	Escriba la dirección de correo electrónico del dispositivo. Esta dirección sirve como dirección [ <b>Notificar al correo electrónico</b> ] en la función Archivado si desea enviar el informe de archivado a una dirección de correo electrónico .
<b>Perfil de administración</b>	Se utiliza para especificar el nombre de inicio de sesión y la contraseña para entrar en la página web del producto. E-mail Address (Dirección de correo electrónico): Se utiliza para especificar la dirección de correo electrónico del administrador.
<b>Def. de detección de alimentación múltiple</b>	Se utiliza para habilitar o deshabilitar la detección de alimentación múltiple a través de la unidad ultrasónica. La detección de alimentación múltiple ultrasónica permite establecer el documento solapado detectando el grosor del papel entre documentos. <b>Opciones disponibles: Activar/*Desactivar</b>
<b>Function Lock (Bloqueo de funciones)</b>	
<b>Digitalizar a USB</b>	Se utiliza para habilitar o deshabilitar la función. Opciones disponibles: *ACTIVAR y DESACTIVAR
<b>Configuración de A<sup>+</sup> Manager</b>	
<b>Configuración de A<sup>+</sup> Manager</b>	Active la opción [ <b>Enable</b> ] ( <b>Habilitar</b> ) y, a continuación, escriba la dirección IP de un servidor especificado para enviar a dicho servidor el archivo de registro del sistema para solución rápida de problemas.
* : Valores predeterminados de fábrica	



**Network (Red):** Se utiliza para especificar la configuración de red del producto.

Elementos	Descripción								
<b>Cableada</b>									
<b>DHCP</b>	<p>Se utiliza para especificar si la dirección IP del producto se asigna mediante DHCP o una dirección IP estática.</p> <p><b>Opciones disponibles: Off (Desactivar) y On (Activar)</b></p> <p>Si tiene un servidor DHCP disponible en la red y DHCP se ha habilitado, la dirección IP, la máscara de subred, la puerta de enlace y el servidor DNS se proporcionarán automáticamente.</p> <table border="1" data-bbox="619 600 1385 1048"> <tbody> <tr> <td data-bbox="619 600 847 719"><b>Dirección IP</b></td> <td data-bbox="847 600 1385 719">Dirección del protocolo de Internet (IP) que el administrador de la red asigna a la máquina.</td> </tr> <tr> <td data-bbox="619 719 847 837"><b>Máscara de subred</b></td> <td data-bbox="847 719 1385 837">Dirección de la máscara de subred que asigna el administrador de la red.</td> </tr> <tr> <td data-bbox="619 837 847 956"><b>Dirección IP de puerta de enlace</b></td> <td data-bbox="847 837 1385 956">Dirección IP de la puerta de enlace que asigna el administrador de la red.</td> </tr> <tr> <td data-bbox="619 956 847 1048"><b>Servidor DNS</b></td> <td data-bbox="847 956 1385 1048">Servidor de nombres de dominio que asigna el administrador de la red.</td> </tr> </tbody> </table>	<b>Dirección IP</b>	Dirección del protocolo de Internet (IP) que el administrador de la red asigna a la máquina.	<b>Máscara de subred</b>	Dirección de la máscara de subred que asigna el administrador de la red.	<b>Dirección IP de puerta de enlace</b>	Dirección IP de la puerta de enlace que asigna el administrador de la red.	<b>Servidor DNS</b>	Servidor de nombres de dominio que asigna el administrador de la red.
<b>Dirección IP</b>	Dirección del protocolo de Internet (IP) que el administrador de la red asigna a la máquina.								
<b>Máscara de subred</b>	Dirección de la máscara de subred que asigna el administrador de la red.								
<b>Dirección IP de puerta de enlace</b>	Dirección IP de la puerta de enlace que asigna el administrador de la red.								
<b>Servidor DNS</b>	Servidor de nombres de dominio que asigna el administrador de la red.								

Servidor de correo	
Elementos	Descripción
<b>Servidor de correo</b>	Especifique la dirección IP del servidor SMTP (servidor de correo).
<b>Nº de puerto SMTP</b>	Escriba el número de puerto del servidor SMTP. * 25
<b>Método de autenticación</b>	Elija esta opción para habilitar el método de autenticación de correo electrónico.  <b>Opciones disponibles: OFF (Desactivar) y *ON (Activar)</b>
<b>Cifrar</b>	Elija el método de cifrado de los correos electrónicos en el servidor SMTP.  <b>Opciones disponibles: *None (Ninguno), STARTTLS y SSL/TLS</b>
<b>Nombre de inicio de sesión</b>	Escriba el nombre de inicio de sesión para la autenticación SMTP.
<b>Contraseña</b>	Escriba el nombre de inicio de sesión para la autenticación SMTP.
* : Valores predeterminados de fábrica	

Configuración LDAP	
Elementos	Descripción
<b>LDAP de autenticación</b>	Especifique la dirección IP del servidor LDAP y su número de puerto.
<b>Nuevo</b>	Defina una nueva configuración LDAP. Escriba la dirección IP y el número de puerto del servidor LDAP, el nombre de inicio de sesión y la contraseña para acceder al servidor LDAP y buscar información.  <b>Nota:</b> Compruebe la información del servidor LDAP con el administrador de la red.
<b>Eliminar</b>	Permite eliminar una configuración LDAP actual.
<b>Modificar</b>	Permite modificar información de una configuración LDAP actual.

**E-mail Default (Valor predeterminado de correo electrónico):** Se utiliza para especificar la configuración de digitalización predeterminada del producto para el correo electrónico.

La configuración de digitalización predeterminada incluye estas pestañas: Basic (Básico), E-mail Option (Opción de correo electrónico), Advanced Settings (Configuración avanzada) y Layout Adjustment (Ajuste del diseño). Para obtener más detalles acerca de las opciones de cada pestaña, consulte la descripción de configuración de la sección anterior, [Digitalizar y enviar los documentos a direcciones de correo electrónico](#).

**Filing Default (Valor predeterminado de archivado):** Se utiliza para especificar la configuración de digitalización predeterminada del producto para el archivado. La configuración de digitalización predeterminada incluye estas pestañas: Basic (Básico), E-mail Option (Opción de correo electrónico), Advanced Settings (Configuración avanzada) y Layout Adjustment (Ajuste del diseño). Para obtener más detalles acerca de las opciones de cada pestaña, consulte la descripción de configuración de la sección anterior, [Digitalizar y enviar los documentos a una carpeta de red, a una unidad flash USB o a una carpeta pública](#).

**Filing Profiles (Perfil de archivado):** Se utiliza para configurar y administrar los destinos de archivo, que incluyen los siguientes: FTP, FTPS, SMB, USB (una unidad flash USB insertada) o Public Folder (Carpeta pública) (la memoria de la máquina).

Elementos	Descripción
<b>Agregar</b>	Permite agregar nuevo perfil de archivado. Especifique información en las pestañas [ <b>Basic</b> ] ( <b>Básico</b> ), [ <b>Advanced Settings</b> ] ( <b>Configuración avanzada</b> ), [ <b>Layout Adjustment</b> ] ( <b>Ajustes de diseño</b> ).  Para obtener más detalles acerca de las opciones de cada pestaña, consulte la descripción de configuración de la sección anterior, <a href="#">Digitalizar y enviar los documentos a una carpeta de red, a una unidad flash USB o a una carpeta pública</a> en la página 35.
<b>Eliminar</b>	Permite eliminar un perfil actual.
<b>Modificar</b>	Permite modificar un perfil actual.
<b>Nombre de carpeta</b>	Se utiliza para especificar el nombre de carpeta para el destino.

**Address Book (Libreta de direcciones):** Se utiliza para crear o editar la libreta de direcciones. Las opciones incluyen la siguiente: Add (Agregar), Edit (Modificar), Delete (Eliminar) y Group (Agrupar).

**ShortCut (Acceso directo):** Se utiliza para configurar el acceso directo del producto mostrado en la pantalla táctil LCD.

Elemento	Descripción
<b>Destino</b>	Opciones disponibles: USB Flash (Flash USB), Public Folder (Carpeta pública), FTP, FTPS, SMB y E-mail (Correo electrónico). Opción: New (Nuevo), Edit (Editar) y Delete (Eliminar)

**Account Management (Administración de cuentas):** Se utiliza para definir usuarios y establecer los privilegios del usuario (incluido el uso de las funciones de copia, correo electrónico, nube o archivado) del producto mediante la asignación de un método de autenticación de la cuenta.

<b>Básico</b>	
Elementos	Descripción
<b>Habilitar administración de seguridad</b>	Active esta opción para incrementar la seguridad configurando cuentas y habilitando la autenticación LDAP.
<b>Habilitar cuenta de invitado</b>	Active esta opción para permitir cuentas de invitado.
<b>Habilitar autenticación LDAP</b>	Active esta opción para habilitar la autenticación LDAP.
<b>Función de habilitación predeterminada</b>	Seleccione los nombres de funciones que se permiten realizar: ShortCut (Acceso directo), Cloud (Nube), E-mail (Correo electrónico), Filing (Archivado), BM2 Air (Digitalizar a PC), AP Mode (Modo PA) y Scancast.
<b>Account List Lista de cuentas</b>	
Elementos	Descripción
<b>Nuevo</b>	Configure una nueva cuenta. Especifique el nombre de usuario, la contraseña, la dirección de correo electrónico, active las funciones que se van a permitir realizar y compruebe si se utiliza autenticación LDAP.
<b>Eliminar</b>	Permite eliminar una cuenta actual.
<b>Modificar</b>	Permite modificar información de una cuenta actual.

**Firmware Update (Actualización de firmware):** Obtenga primero el archivo de firmware más reciente desde el sitio web ([www.avisio.com](http://www.avisio.com)). A continuación, haga clic en [**Browse**] (**Examinar**) para encontrar el archivo en su PC. Por último, haga clic en [**Update**] (**Actualizar**) para actualizar el firmware más reciente en el producto.

## Configuraciones personalizadas solamente a través de la pantalla táctil LCD

---

Hay algunas actividades que solamente se pueden establecer a través de la pantalla táctil LCD, por ejemplo, el modo de servicio. El modo de servicio se establece para proporcionar el almacenamiento del archivo de registro del sistema y la actualización del firmware para solución rápida de problemas.

### Acceder al modo de servicio

Para acceder al modo de servicio:

1. En la pantalla LCD del producto, elija [**Settings**] (**Configuración**) y, a continuación, [**Service Mode**] (**Modo de servicio**).
2. La pantalla Service Mode (Modo de servicio) se mostrará con las siguientes opciones: [**FW Updated**] (**Firmware actualizado**), [**Reset to Default**] (**Restablecer a valores predeterminados**), [**Run-in Test**] (**Prueba de ejecución**) y [**Save Log**] (**Guardar registro**).

<b>Firmware actualizado:</b>	Siga estos pasos para actualizar el firmware: <ol style="list-style-type: none"><li>1. Localice el archivo de firmware más reciente desde el sitio web (<a href="http://www.avision.com">http://www.avision.com</a>).</li><li>2. Almacene el archivo de firmware en el disco USB extraíble.</li><li>3. Enchufe el disco USB extraíble en el puerto del disco USB de la máquina.</li><li>4. Pulse [<b>FW Updated</b>] (<b>Firmware actualizado</b>) para actualizar el archivo de firmware.</li></ol>
<b>Restablecer valores predeterminados:</b>	Las opciones incluyen las siguientes: [ <b>Reset Admin</b> ] ( <b>Restablecer administración</b> ), [ <b>Reset Network Settings</b> ] ( <b>Restablecer configuración de red</b> ), [ <b>Reset Admin and Network</b> ] ( <b>Restablecer administración y red</b> ) y [ <b>Reset to Factory Default</b> ] ( <b>Restablecer valores predeterminados de fábrica</b> ).  Reset Admin (Restablecer administración): Restablezca el nombre de usuario de inicio de sesión y la contraseña de la página web del producto.  Reset Network Settings (Restablecer configuración de red): Restablezca los valores predeterminados de fábrica de la configuración de red.  Reset Admin and Network (Restablecer administración y red): Restablezca los valores predeterminados de fábrica de la información de inicio de sesión y de la configuración de la red.  Reset to Factory Default (Restablecer valores predeterminados de fábrica): Restablezca los valores predeterminados de fábrica de todas las configuraciones.

<b>Prueba de ejecución:</b>	Solo para uso interno.
<b>Guardar registro:</b>	Enchufe un disco USB extraíble en el puerto USB de la máquina y pulse [ <b>Save Log</b> ] ( <b>Guardar registro</b> ) para guardar el archivo de registro del sistema.

## Ajustar el brillo

Para ajustar el brillo de la pantalla LCD,

1. En la pantalla LCD del producto, alija [**Configuración**] y, a continuación, [**Administración de dispositivos**].
2. Pulse la opción [**Brillo**] y mueva la barra deslizante hacia la derecha o hacia la izquierda para aumentar o reducir, respectivamente, el brillo de la pantalla LCD.

## Seleccionar idioma

Para seleccionar el idioma,

1. En la pantalla LCD del producto, alija [**Configuración**] y, a continuación, [**Administración de dispositivos**].
2. Pulse la opción [**Idioma**] y seleccione la visualización del idioma en la pantalla LCD. Opciones disponibles: Inglés, chino tradicional, chino simplificado, español, portugués y hebreo.
3. Pulse [**Guardar**] para guardar la configuración.

## Configuraciones personalizadas solamente a través de la página web del producto

---

Hay algunas actividades que solamente se pueden establecer a través de la página web del producto. Por ejemplo, algunas opciones en [**Device Management**] (**Administración de dispositivos**), [**Import/Export**] (**Importar y exportar**) y [**Public Folder**] (**Carpeta pública**). La forma de utilizar estas opciones se describirá en las siguientes secciones.

### Exportar e importar datos del sistema

Para administrar fácilmente varios AN335 en la red, la máquina proporciona una útil función que permite al administrador del sistema exportar los datos del sistema de un AN335 en un archivo y, a continuación, importar estos datos en otro AN335 de la red.

Por ejemplo, la libreta de direcciones, el perfil de archivado y la configuración predeterminada del sistema de un AN335, se puede exportar primero a un archivo como copia de seguridad y, a continuación, importar este archivo en otro AN335. Siga el procedimiento descrito a continuación para exportar y, a continuación, importar los datos del sistema.

Para exportar datos del sistema:

1. En la página web del producto, elija [**Import/Export**] (**Importar y exportar**).
2. Elija los datos del sistema que desee exportar. Opciones disponibles: Libreta de direcciones, Perfil de archivado, Configuración (Administración de dispositivos, Administración de cuentas, Servidor de correo/Servidor LDAP, Valor predeterminado de correo electrónico y Valor predeterminado de archivado).
3. Elija [**Export Now**] (**Exportar ahora**). Los datos del sistema seleccionado se exportarán a un archivo. Si selecciona [**Address book**] (**Libreta de direcciones**), se generará un archivo AN335\_addressbook.csv (AN335\_libretadedirecciones.csv). Si selecciona [**Filing profile**] (**Perfil de archivado**) o [**settings**] (**Configuración**), se generará un archivo AN335\_profile.json (AN335\_perfil.json) o AN335\_setting (AN335\_configuración)...
4. Guarde el archivo exportado en su PC como copia de seguridad.

## Acceder a la carpeta pública

La máquina permite guardar la imagen digitalizada temporalmente en la memoria del producto y, a continuación, acceder a dicha imagen a través de la página web del producto. Para acceder a la imagen digitalizada, siga estos pasos:

Para acceder a la imagen digitalizada:

1. En la página web del producto, elija [**Public Folder**] (**Carpeta pública**).
2. Aparecerá un cuadro de diálogo de número PIN. Si lo desea, escriba el número PIN para acceder a la carpeta pública.
3. Elimine el archivo digitalizado en [**Public Folder**] (**Carpeta pública**) y haga clic en [**Download**] (**Descargar**) para descargar el archivo en el equipo.

Nota: Las imágenes digitalizadas se pueden guardar en la memoria del producto solamente durante 24 horas. Al cabo de 24 horas, los archivos de imagen se eliminarán automáticamente.



# 7 Utilizzare il prodotto come un scanner normale

---

## Installazione del Driver

### Nota:

- Per garantire la corretta identificazione dello scanner USB da parte del computer, procedere con l'installazione dei driver dello scanner prima di connettere lo scanner al computer.
- Il controllore dello scanner contiene i controllori TWAIN, ISIS e WIA. Quando l'installazione del controllore dello scanner è completa, lo scanner le permetterà di digitalizzare documenti mediante un'interfaccia TWAIN, ISIS o WIA. Iniziare l'applicazione di software di editing di immagini compatibile con TWAIN per selezionare un'interfaccia utente TWAIN o WIA, o il software ISIS per selezionare un'interfaccia utente ISIS. Può anche avviare l'Assistente per scanner e fotocamere di Microsoft per digitalizzare documenti attraverso un'interfaccia utente WIA.

1. Inserire il CD-ROM in dotazione nell'unità CD-ROM.
2. Viene visualizzata la grafica dell'installazione del software. In caso contrario, eseguire "setup.exe".



### Elementi grafici dell'installazione:

- **Installa driver dello scanner:** per comunicare con lo scanner è necessario installare il relativo driver.
- **Installa Button Manager V2:** Per utilizzare i bottoni [BM2 Air] la funzione è necessario installare il programma Button Manager V2.

- **Instalar el Virtual Scanner Link:** Para conectar el equipo al escáner en la red, necesita instalar la Network Setup Tool.
  - **Installa AVScan X:** Per eseguire la scansione e organizzare il vostro documento di più pagine, è possibile installare l'applicazione software per gestire facilmente e in modo efficace.
  - **Visualizza manuale:** scegliere **“Visualizza manuale”** per visualizzare o stampare i manuali utente dettagliati dello scanner e del software Button Manager V2.
3. Fare clic su **Installa driver scanner** per installare il driver dello scanner, quindi fare clic su **Installa Button Manager V2** per installare Button Manager V2 sul computer.

## Connessione del computer

---

### Conectar el cable USB

1. Collegare l'**estremità quadrata** del cavo USB alla porta USB dello scanner. Collegare l'**estremità rettangolare** alla porta USB presente nella parte posteriore del computer.

**Nota:** El escáner ha sido diseñado con una interfaz USB 3.2 Gen 1X1 para asegurar una velocidad óptima. Si su ordenador también dispone de dicho puerto, asegúrese de conectar el escáner a su ordenador a través del puerto USB 3.2 Gen 1X1, que se distingue por su color azul y está ubicado en la parte posterior de su ordenador. El puerto USB 3.2 Gen 1X1 mejora la velocidad de escaneado y también es compatible con USB 2.0 y 1.1.

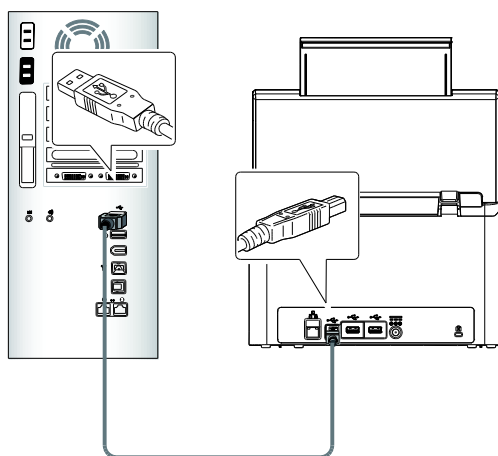

2. Seguire le istruzioni presentate a schermo, fare clic sul tasto **Avanti** per proseguire. Quando viene visualizzata la schermata di certificazione, fare clic su **Continua** per completare l'installazione.
3. Alla visualizzazione della finestra di dialogo **“Fine”**, fare clic sul pulsante **“Fine”**.

## Conectar el cable Ethernet

1. Conecte un extremo del cable LAN Ethernet a un puerto disponible del concentrador Ethernet..
2. Conecte el otro extremo al puerto **LAN**  situado en la parte posterior del producto.

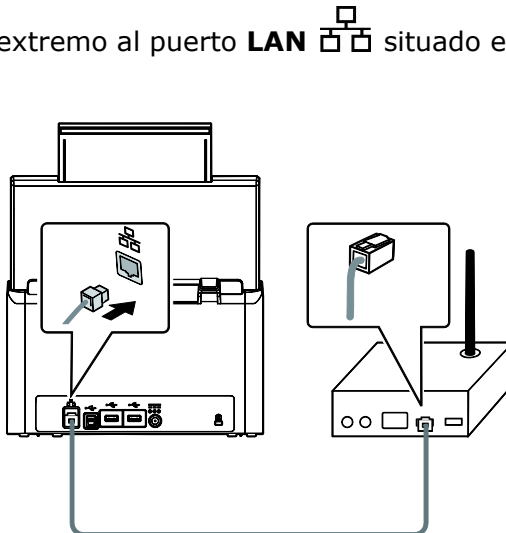

## Conectar el escáner red

Antes de conectarse al escanear de red, asegúrese de que el Virtual Scanner Link (Network Setup Tool) se ha instalado primero en el equipo. La Network Setup Tool se incluye en el CD de software suministrado.

1. Para iniciar [**Virtual Scanner Link**], elija **Inicio>Todos los programas>Escáner virtual de Avison>Virtual Scanner Link**. Se mostrará la ventana principal y los escáneres de la red se buscarán automáticamente. En unos segundos, se mostrará el resultado que contiene el modelo del escáner y la dirección IP.

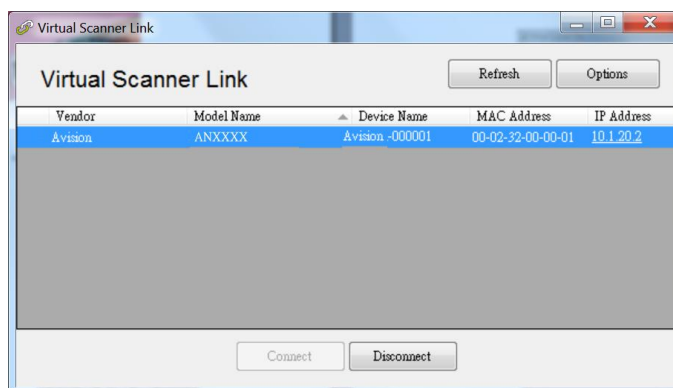

2. Elija el escáner que desee conectar y, a continuación, presione [**Conectar**]. Si la conexión se realiza correctamente, se mostrará una marca de conexión.

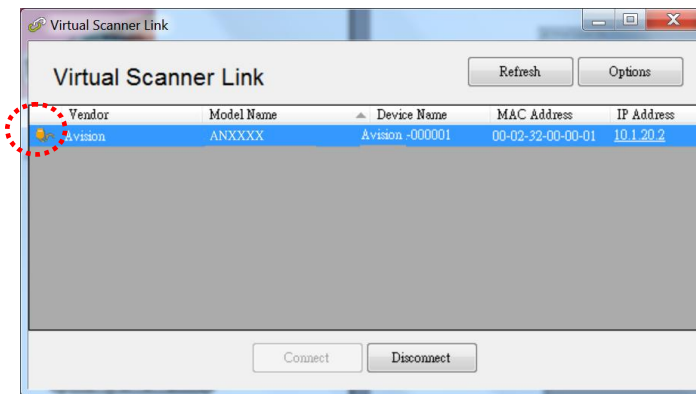

3. Inicie la aplicación de software de edición de imágenes compatible con TWAIN, como por ejemplo Avison Capture Tool, eligiendo **Inicio > Todos los programas > Escáner de Avison xxx > Herramienta** de captura de Avison (donde xxx representa el modelo del escáner).

**Nota:**

- El escáner de red solamente lo puede utilizar un usuario al mismo tiempo. Si el escáner de red lo está utilizando otro usuario, le aparecerá un mensaje indicándole que se conecte al escáner más tarde. Cuando el escáner esté disponible, también se mostrará un mensaje indicando que conecte el escáner e inicie la digitalización de su documento.
- Si el escáner de red no se encuentra, es probable que dicho escáner y su PC no se encuentren en la misma subred. En este caso, puede asignar una dirección IP específica del escáner para permitir que [Virtual Scanner Link] busque automáticamente dicho escáner. Haga clic en el botón [Opción], escriba su dirección IP en el campo [Dirección de búsqueda] **(1)**, haga clic en el botón [+]  
**(2)** y, por último, haga clic en [Aceptar] **(3)** para completar la operación.

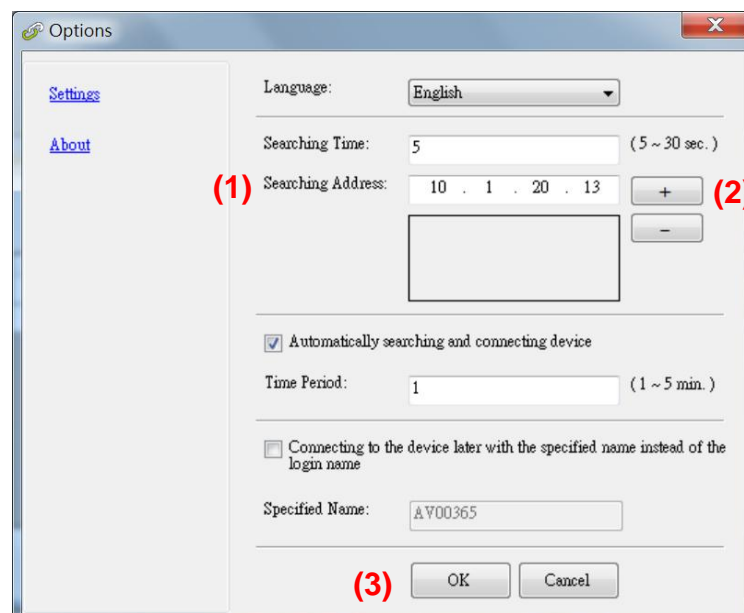

- Tiempo de búsqueda: cuando el programa se inicia, busca automáticamente el escáner en la red en 5 segundos (valor predeterminado). El tiempo de búsqueda se puede cambiar y su valor puede variar entre 5 y 20 segundos.

- Si el programa [**Virtual Scanner Link**] se ha cerrado y, a continuación, se vuelve a iniciar, [**Virtual Scanner Link**] buscará automáticamente el escáner de red al que estaba conectado previamente y se conectará a él.
  - La conexión siempre está activado, si el escáner entre en el modo de suspensión o desactive y conecte de nuevo VSL detectará automáticamente el escáner conectado previamente y conectará de nuevo.
  - [**Búsqueda y conexión automática del dispositivo**]: active esta opción y escriba el tiempo (1~5 min) para permitir que el VSL se vuelva a conectar al dispositivo cada minuto especificado si el dispositivo se ha reactivado durante el modo de suspensión o si el dispositivo se ha apagado y encendido nuevamente.
  - [**Conectar el dispositivo con un nombre especificado en lugar de un nombre de inicio de sesión**]: active esta opción y escriba el nombre que desee para el equipo. No obstante, es necesario volver a conectar el dispositivo para actualizar el estado.
-

## Cómo cambiar a Otra Computadora en el Escáner de Red

Sírvase seguir estos pasos para conectar el escáner de red a la otra computadora en la red.

1. Encienda el escáner.
2. Asegúrese de que el cable de LAN (Ethernet) se ha conectado al escáner y que Virtual Scanner Link (VSL) se ha instalado en su computadora.
3. Empieza [**Virtual Scanner Link**] por elegir **Start>All Programs>Avision Virtual Scanner>Virtual Scanner Link**. La ventana principal se visualizará y se buscará los escaneres en su red automáticamente.
4. En la ventana principal de VSL, conecte el escáner.
5. Abra Button Manager 2 eligiendo Inicio > Todos los programas > Avision Button Manager.
6. En la pantalla del escáner, toque [**BM2 Air**].

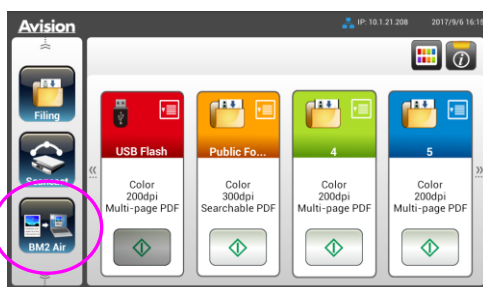

7. Se mostrará una lista de equipos (nombres de inicio de sesión) que se conectan al escáner.

1. PC 1
2. PC 2
3. PC 3
4. PC 4

8. Seleccione la computadora que desea conectar. Se mostrará Button Panel.

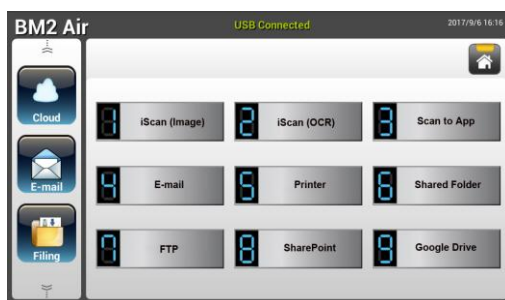

9. Seleccionar su número de botón o destino deseado.
10. El escáner comienza a introducir el papel y la imagen digitalizada se envía a la aplicación o destino especificados.

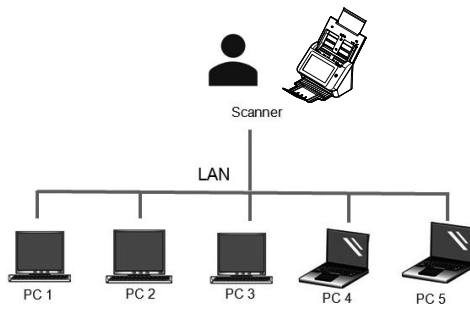

## Verifica dell'installazione dello scanner

---

Per verificare la correttezza dell'installazione dello scanner, Avison fornisce un utile programma di test chiamato Avison Capture Tool. Grazie a questo strumento è possibile eseguire semplici acquisizioni e visualizzare le immagini così catturate. Esso inoltre aiuta l'utente a completare l'acquisizione a una velocità nominale.

Nella procedura seguente viene descritto come verificare l'installazione dello scanner. Se l'installazione non è corretta, rivedere la sezione precedente per controllare se il collegamento del cavo è giusto e se il driver dello scanner è stato installato correttamente.

Prima di iniziare, verificare che lo scanner sia acceso.

1. Selezionare Start>Programmi>Avison xxx Scanner>Avison Capture Tool (xxx: modello di scanner)

Viene visualizzata la finestra di dialogo Seleziona modello di scanner.



2. Selezionare il tipo di driver e il modello di scanner, quindi fare clic su OK. Viene visualizzata la finestra di dialogo di Avison Capture Tool seguente.

Adata Dimensioni  
pagina effettive

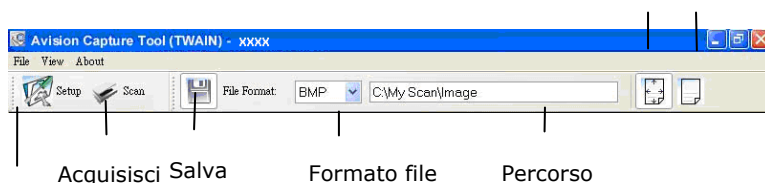

Configurazione

3. Scegliere il formato di file desiderato dall'elenco a discesa Formato file (l'impostazione predefinita è JPEG, le altre opzioni sono TIFF, MTIFF, PDF, MPDF, GIF e BMP).
4. Immettere il nome della cartella e il nome del file desiderato nella casella Percorso (il percorso predefinito è C:\Documents and Settings\User Name\My Documents\My Scan\Image).



**Note:** se non si vuole salvare l'immagine acquisita, deselezionare il pulsante Salva poiché l'opzione predefinita prevede il salvataggio attivato. In questo caso, la visualizzazione di miniature sarà disabilitata. Pertanto, dopo aver visualizzato tutte le immagini acquisite, sullo schermo resterà solo l'ultima.

- Fare clic sul pulsante Configurazione (  ) oppure scegliere Configurazione dal menu File per visualizzare la finestra di dialogo Proprietà scanner.

Riquadro  
Seleziona  
immagine

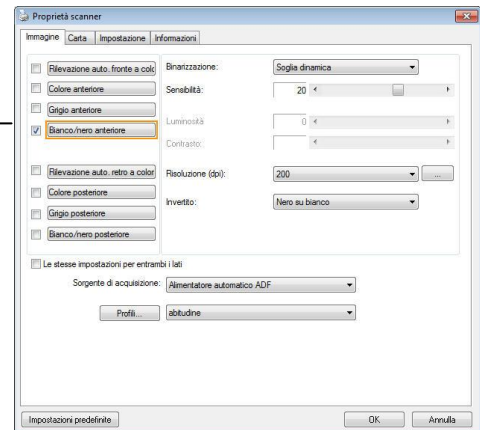

- Dal riquadro Seleziona immagine, scegliere il tipo di immagine da utilizzare per l'immagine acquisita (l'impostazione predefinita è Bianco/nero anteriore). Se si ha uno scanner fronte retro, scegliere Anteriore e Posteriore per acquisire entrambi i lati del documento.
- Fare clic su OK per chiudere la finestra Proprietà dello scanner (per ulteriori dettagli sulla finestra Proprietà scanner, vedere il capitolo seguente *Utilizzo della finestra Proprietà dello scanner*).

- Posizionare il documento rivolgendolo verso il basso sul piano in vetro oppure verso l'alto nell'alimentatore automatico.
- Nella finestra di convalida dell'acquisizione, fare clic sul pulsante

Acquisisci (  ) oppure scegliere Acquisisci dal menu File.

- Il documento verrà acquisito e visualizzato nella schermata di convalida dell'acquisizione. Dopo che le immagini acquisite sono state visualizzate, la verifica dell'installazione dello scanner è completa.

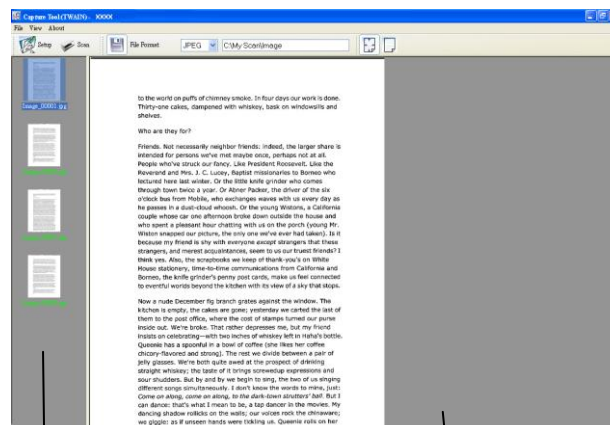

Miniature

Visualizzazione  
Adatta pagina

11. È possibile visualizzare l'immagine acquisita con i pulsanti Adatta pagina



( ) o Dimensioni effettive (100%) (  ) dalle barre degli strumenti di visualizzazione, sul lato destro.

12. Fare clic sul pulsante di chiusura o sulla voce Chiudi del menu File per uscire da Avison Capture Tool.

## Un'occhiata all'interfaccia utente

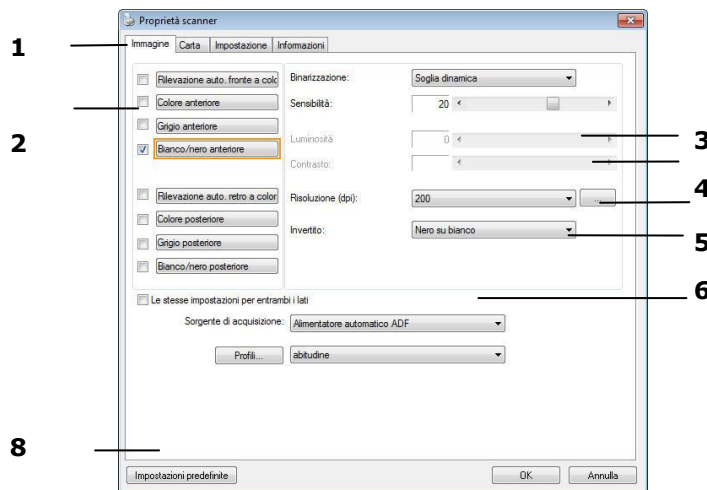

<b>1. Opzioni</b>	Scelta: Immagini, Compressione, Esclusione colori, Carta, Rilevamento alimentazione doppia, Anteprema, Opzioni, Impostazioni, Informazioni.
<b>2. Tipo immagine</b>	Scegliere il tipo di immagine e il lato del documento da scannerizzare.
<b>3. Luminosità</b>	Regolare il livello di luminosità da -100 a +100.
<b>4. Contrasto</b>	Regolare il livello di contrasto da -100 a +100.
<b>5. Risoluzione</b>	Determina la qualità dell'immagine scannerizzata. Il valore preimpostato è 200 DPI.
<b>6. Inverti</b>	Inverte il colore dell'immagine scannerizzata.
<b>7. Sorgente scansione</b>	<b>Scelta:</b> Alimentazione automatica, Scanner da tavolo, Automatica (varia da modello a modello)
<b>8. Default</b>	Riporta tutti i valori alle impostazioni di fabbrica.

# 8 Utilizar el cuadro de diálogo Propiedades del escáner

El cuadro de diálogo Propiedades del escáner le permite ajustar la configuración del escáner. Consiste en varias ventanas, cada una de las cuales será descrita en este capítulo.

**Nota:** En este capítulo, todas las opciones están disponibles tomando como referencia un escáner dúplex (doble cara). Si ha adquirido un escáner símplex (una cara), todas las opciones estarán disponibles solo para una cara.

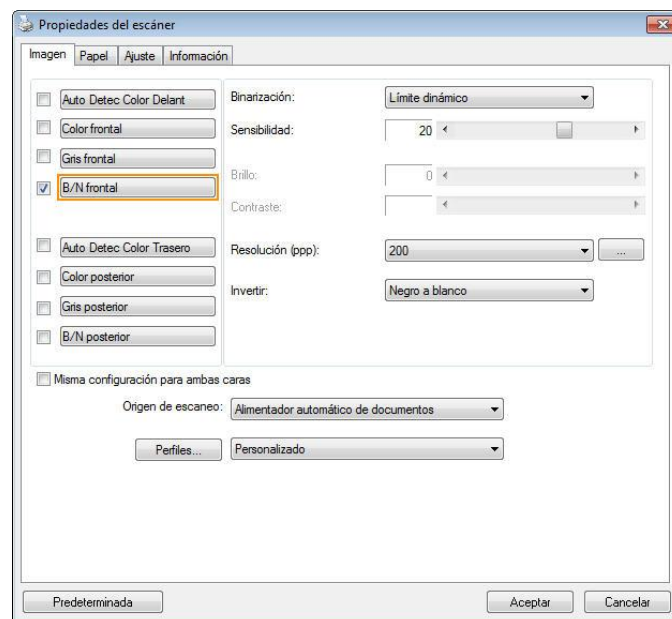

**El cuadro de diálogo Propiedades del escáner**

## Botones en el cuadro de diálogo Propiedades del escáner

---

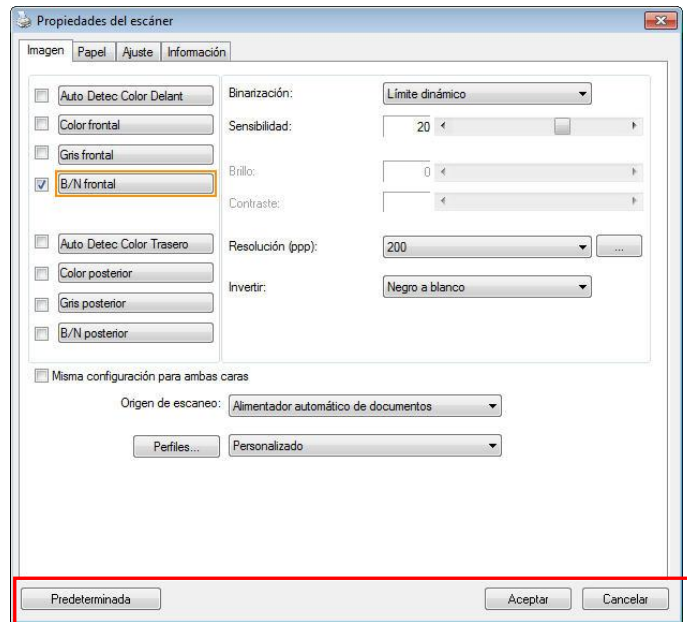

Los botones en el cuadro de diálogo Propiedades del escáner

Botones	Descripción
<b>Predeterminada</b>	Haga clic en el botón <b>Predeterminada</b> , aparecerá la configuración predeterminada de fábrica en cada ficha.
<b>Cancelar</b>	Haga clic en el botón <b>Cancelar</b> para salir del cuadro de diálogo Propiedades del escáner.

La siguiente tabla muestra la configuración predeterminada :

<b>Nombre de la ficha</b>	<b>Configuración predeterminada</b>
<b>Imagen</b>	Imagen : B/N frontal Binarización : Límite dinámico Resolución : 200 ppp Invertir : Negro a blanco Origen de escaneo : Alimentador automático de documentos Límite : Ninguno Brillo : Ninguno Contraste : Ninguno
<b>Compresión</b>	Ninguna
<b>Ignorar color</b>	Ninguno
<b>Papel</b>	Recortar : Automático Enderezar : Sí Orientación : Retrato Sobrescaneo : 0.00 Unidad : Pulgadas
<b>Detección de alimentación múltiple</b>	Ninguna
<b>Vista previa</b>	Ninguna
<b>Opciones</b>	Grados de giro : Ninguno Quitar página vacía : Ninguna Relleno del borde : Blanco · 0 mm Opciones de control de imagen : Ninguna
<b>Ajuste</b>	Activar ahorro de energía : Activar, 15 minutos tras la última acción de escaneo Mostrar progreso de escaneo : Sí Mostrar mensaje de aviso : Sí Guardar configuración al cerrar : Sí
<b>Estampadora</b>	La ficha Estampadora

## Mostrar u ocultar fichas

---

The [**Scanner Properties**] dialog box is displayed in default with three basic tabs - Image, Paper, and Information. To show more tabs, click the [**Scanner Properties**] icon to access more scan settings.

El cuadro de diálogo [**Propiedades del escáner**] se muestra de forma predeterminada con tres pestañas básicas: Image (Imagen), Paper (Papel) e Information (Información). Para mostrar más pestañas, haga clic en el icono [**Propiedades del escáner**] para acceder a más configuraciones de digitalización.

Para mostrar más pestañas:

1. Haga clic en el icono [**Propiedades del escáner**] () en la esquina superior izquierda y elija [**Pestañas**] para mostrar los nombres de las pestañas disponibles. Las pestañas disponibles son las siguientes: Compression (Compresión), Color Drop out (Eliminación de color), Preview (Vista previa), Rotation (Rotación), Separation (Separación), Multi-Feed (Inserción múltiple de originales), Options (Opciones), Settings (Configuración) e Imprinter. (Nota: Las opciones pueden variar en función del modelo de escáner.)
2. Elija la pestaña que desee mostrar. La pestaña se mostrará con una marca de verificación y, a continuación, se mostrará en el cuadro de diálogo [**Propiedades del escáner**].
3. Para acceder a la configuración, haga clic en la pestaña seleccionada en la parte superior del cuadro de diálogo [**Propiedades del escáner**]. Se mostrará la página de la pestaña seleccionada.

Para ocultar una ventana de pestaña:

1. Haga clic en el icono [**Propiedades del escáner**] () en la esquina superior izquierda y elija [**Pestañas**] para mostrar los nombres de las pestañas disponibles.
2. Elija la pestaña que desee mostrar. A continuación, la pestaña seleccionada se ocultará en el cuadro de diálogo [**Propiedades del escáner**].

Nota: Las pestañas [**Imagen**], [**Papel**] e [**Información**] no se pueden ocultar porque se programaron para mostrarse de forma predeterminada.

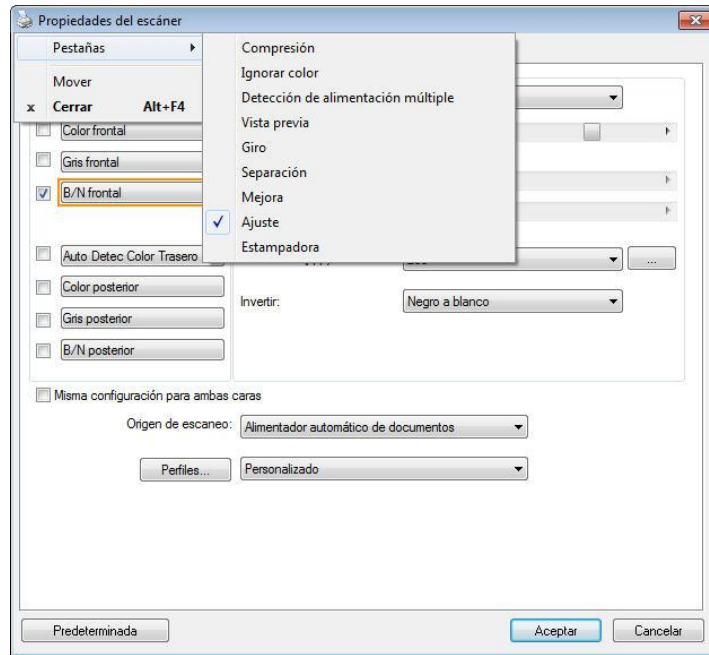

## La ficha Imagen

---

La ficha Imagen le permite elegir el lado frontal y (o) posterior de su documento, el tipo de imagen y ajustar varias configuraciones de escaneo básicas. Tenga en cuenta que excepto por la resolución, puede ajustar configuraciones de escaneo individuales para el lado frontal y el lado posterior. Por ejemplo, toda la configuración de la ficha Imagen, ficha Compresión, ficha Ignorar color puede ajustarse individualmente para el lado frontal y el lado posterior. Sin embargo, la configuración de la ficha Papel, la ficha Opciones y la ficha Ajuste debe ajustarse igual para el lado frontal y el lado posterior.

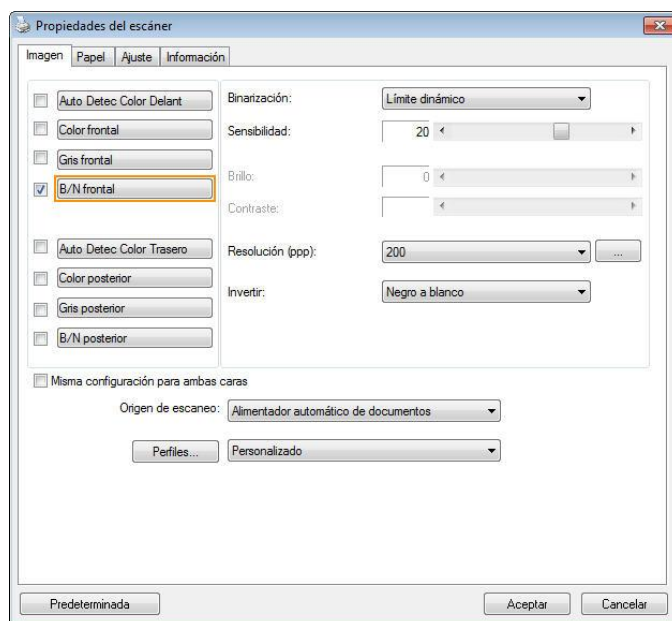

**El cuadro de diálogo de la ficha Imagen**

### EL CUADRO SELECCIÓN DE IMAGEN

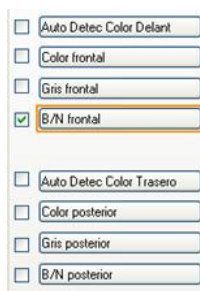

El cuadro Selección de imagen incluye el tipo de imagen y la opción del lado del documento. Si desea escanear el lado frontal y el posterior de su documento, puede marcar Color frontal y Color posterior al mismo tiempo. Tenga en cuenta que las opciones varían dependiendo del tipo de escáner.



## Ejemplo 1 : Escanear un documento en color de dos caras, ambas caras en color

Auto Detec Color Delant  
 Color frontal  
 Gris frontal  
 B/N frontal  
 Auto Detec Color Trasero  
 Color posterior  
 Gris posterior  
 B/N posterior

**Selección de cara/imagen**



**Frontal**



**Posterior**

## Ejemplo 2 : Escanear un documento en color de dos caras, una en B/N, la otra en color

Auto Detec Color Delant  
 Color frontal  
 Gris frontal  
 B/N frontal  
 Auto Detec Color Trasero  
 Color posterior  
 Gris posterior  
 B/N posterior

**Selección de cara/imagen**



**Frontal**



**Posterior**

Tipo de imagen	Descripción
<b>Color</b>	Elija el color si desea escanear una imagen en color para su original en color.
<b>Gris</b>	Elija la imagen en Gris si su original contiene sombras de grises.
<b>B/N</b>	Elija B/N si su original contiene sólo texto o dibujos de lápiz o tinta.

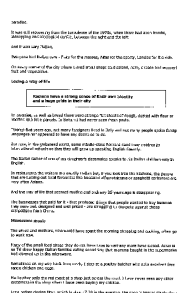

**B&W**



**Gris**

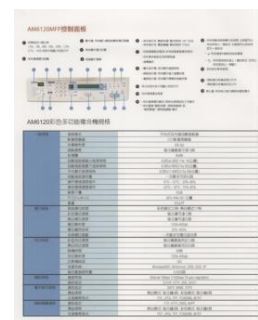

**Color**

**Auto Detec Color Delant/Trasero:**

Haga clic para detectar y digitalizar automáticamente la página delantera o trasera de su documento en color en modo de imagen en color. Si su documento es en color, el escáner digitalizará automáticamente el documento en una imagen en color. Si su documento no es en color, se puede escoger el output en B&N o Gris a partir de la opción Selección Sin Color. Esta opción es útil cuando se tiene un documento con mezcla de color y sin color.

Nota: Si escoger Auto Detec Color Delant/Trasero, no se podrá especificar el modo de imagen de su página trasera y viceversa.

**Modos de detección de color automática**

Si selecciona [**DetECCIÓN automática del color frontal/posterior**], se mostrarán sus modos. **Las opciones disponibles son Normal, Omitir color del papel.** Para papel con color de fondo, como facturas, si elige [**Omitir color del papel**] se quitará automáticamente el color de fondo y se mejorará la precisión de la detección.

<p style="text-align: center;">INVOICE</p> <p>4539 09 222 82      Date: July 20, 2002</p> <p>INVOICE of 5 Side-Spacer Units For Automobile Seats</p> <p>For account and title of Messrs: ABC Manufacturing Co., Ltd.</p> <p>2224 Hillside Avenue, Seattle, WA 98101 U.S.A. Tel: 206-922-6699 ext.2224 Fax: 206-922-6688</p> <p>Attn: Mr. Donald Wong</p> <p>Shipped by: 222 Technology Inc.      For U.S.A. Express</p> <p>Selling on or about: July 20, 2002      From: Taiwan, R.O.C.      to: U.S.A.</p> <p>L/C No.      Contract No. A1233</p> <table border="1"> <thead> <tr> <th>Make &amp; Size</th> <th>Description of Goods</th> <th>Quantity</th> <th>Unit Price</th> <th>Amount</th> </tr> </thead> <tbody> <tr> <td>ABC</td> <td>Automot. Seat No. 100</td> <td>3 sets</td> <td>1000.00</td> <td>3000.00</td> </tr> <tr> <td></td> <td>Automot. Seat No. 101</td> <td>3 sets</td> <td>1000.00</td> <td>3000.00</td> </tr> <tr> <td></td> <td>Automot. Seat No. 102</td> <td>3 sets</td> <td>1000.00</td> <td>3000.00</td> </tr> <tr> <td></td> <td>Subtotal</td> <td></td> <td></td> <td>9000.00</td> </tr> <tr> <td></td> <td>Make in Taiwan, R.O.C.</td> <td></td> <td></td> <td></td> </tr> <tr> <td></td> <td><b>Total</b></td> <td><b>9 sets</b></td> <td></td> <td><b>9000.00</b></td> </tr> </tbody> </table> <p>Weight of the Commercial Value Value For Customs Purpose Only</p> <p>Country of Origin: Taiwan, R.O.C.</p> <p>NTW: G.W: Measurement:</p>	Make & Size	Description of Goods	Quantity	Unit Price	Amount	ABC	Automot. Seat No. 100	3 sets	1000.00	3000.00		Automot. Seat No. 101	3 sets	1000.00	3000.00		Automot. Seat No. 102	3 sets	1000.00	3000.00		Subtotal			9000.00		Make in Taiwan, R.O.C.					<b>Total</b>	<b>9 sets</b>		<b>9000.00</b>	<p style="text-align: center;">INVOICE</p> <p>4539 09 222 82      Date: July 20, 2002</p> <p>INVOICE of 5 Side-Spacer Units For Automobile Seats</p> <p>For account and title of Messrs: ABC Manufacturing Co., Ltd.</p> <p>2224 Hillside Avenue, Seattle, WA 98101 U.S.A. Tel: 206-922-6699 ext.2224 Fax: 206-922-6688</p> <p>Attn: Mr. Donald Wong</p> <p>Shipped by: 222 Technology Inc.      For U.S.A. Express</p> <p>Selling on or about: July 20, 2002      From: Taiwan, R.O.C.      to: U.S.A.</p> <p>L/C No.      Contract No. A1233</p> <table border="1"> <thead> <tr> <th>Make &amp; Size</th> <th>Description of Goods</th> <th>Quantity</th> <th>Unit Price</th> <th>Amount</th> </tr> </thead> <tbody> <tr> <td>ABC</td> <td>Automot. Seat No. 100</td> <td>3 sets</td> <td>1000.00</td> <td>3000.00</td> </tr> <tr> <td></td> <td>Automot. Seat No. 101</td> <td>3 sets</td> <td>1000.00</td> <td>3000.00</td> </tr> <tr> <td></td> <td>Automot. Seat No. 102</td> <td>3 sets</td> <td>1000.00</td> <td>3000.00</td> </tr> <tr> <td></td> <td>Subtotal</td> <td></td> <td></td> <td>9000.00</td> </tr> <tr> <td></td> <td>Make in Taiwan, R.O.C.</td> <td></td> <td></td> <td></td> </tr> <tr> <td></td> <td><b>Total</b></td> <td><b>9 sets</b></td> <td></td> <td><b>9000.00</b></td> </tr> </tbody> </table> <p>Weight of the Commercial Value Value For Customs Purpose Only</p> <p>Country of Origin: Taiwan, R.O.C.</p> <p>NTW: G.W: Measurement:</p>	Make & Size	Description of Goods	Quantity	Unit Price	Amount	ABC	Automot. Seat No. 100	3 sets	1000.00	3000.00		Automot. Seat No. 101	3 sets	1000.00	3000.00		Automot. Seat No. 102	3 sets	1000.00	3000.00		Subtotal			9000.00		Make in Taiwan, R.O.C.					<b>Total</b>	<b>9 sets</b>		<b>9000.00</b>
Make & Size	Description of Goods	Quantity	Unit Price	Amount																																																																			
ABC	Automot. Seat No. 100	3 sets	1000.00	3000.00																																																																			
	Automot. Seat No. 101	3 sets	1000.00	3000.00																																																																			
	Automot. Seat No. 102	3 sets	1000.00	3000.00																																																																			
	Subtotal			9000.00																																																																			
	Make in Taiwan, R.O.C.																																																																						
	<b>Total</b>	<b>9 sets</b>		<b>9000.00</b>																																																																			
Make & Size	Description of Goods	Quantity	Unit Price	Amount																																																																			
ABC	Automot. Seat No. 100	3 sets	1000.00	3000.00																																																																			
	Automot. Seat No. 101	3 sets	1000.00	3000.00																																																																			
	Automot. Seat No. 102	3 sets	1000.00	3000.00																																																																			
	Subtotal			9000.00																																																																			
	Make in Taiwan, R.O.C.																																																																						
	<b>Total</b>	<b>9 sets</b>		<b>9000.00</b>																																																																			
<p><b>Normal</b></p>	<p><b>Omitir color del papel</b></p>																																																																						

## Sensibilidad de la detección automática de color

Si sus documentos contienen principalmente texto en blanco y negro y pequeñas áreas en colores claros o pálidos y, a fin de reducir el tamaño del archivo, no desea que tales áreas se reconozcan como imágenes en color, puede reducir el valor de sensibilidad desplazando la barra hacia la izquierda para que las imágenes se detecten como si estuviesen impresas en blanco y negro. El valor seleccionado debe estar comprendido entre 1 y 100. El valor predeterminado es 37.

<b>Standard</b>	IEEE 802.11 b/g/n standards compliant
<b>Wireless LAN</b>	1T1R Mode
<b>Frequency Range</b>	2.400 ~ 2.4835GHz ( subject to local regulations)
<b>Number of Selectable Channels</b>	802.11n: 20MHz/40MHz
	USA, Canada (FCC): 11 channels (2.412GHz~2.462GHz)
	802.11b/g: Europe (CE): 13 channels (2.412GHz~2.472GHz) Japan (TELECOM): 14 channels (2.412GHz~2.4835GHz)
<b>Data Rate</b>	802.11n: up to 150Mbps
	802.11b: 1, 2, 5.5, 11Mbps
	802.11g: 6, 9, 12, 18, 24, 36, 48, 54Mbps
<b>Transmit Power(EIRP)</b>	11n HT40 MCS7 : +13 dBm
	11g OFDM: +15 dBm
	11b CCK: +18 dBm
<b>Security</b>	WEP 64/128, TKIP, WPA, WPA2 mixed, 802.1x and 802.11i

Original

<table border="1"> <tr> <td><b>Standard</b></td> <td>IEEE 802.11 b/g/n standards compliant</td> </tr> <tr> <td><b>Wireless LAN</b></td> <td>1T1R Mode</td> </tr> <tr> <td><b>Frequency Range</b></td> <td>2.400 ~ 2.4835GHz ( subject to local regulations)</td> </tr> <tr> <td rowspan="3"><b>Number of Selectable Channels</b></td> <td>802.11n: 20MHz/40MHz</td> </tr> <tr> <td>USA, Canada (FCC): 11 channels (2.412GHz~2.462GHz)</td> </tr> <tr> <td>802.11b/g: Europe (CE): 13 channels (2.412GHz~2.472GHz) Japan (TELECOM): 14 channels (2.412GHz~2.4835GHz)</td> </tr> <tr> <td rowspan="3"><b>Data Rate</b></td> <td>802.11n: up to 150Mbps</td> </tr> <tr> <td>802.11b: 1, 2, 5.5, 11Mbps</td> </tr> <tr> <td>802.11g: 6, 9, 12, 18, 24, 36, 48, 54Mbps</td> </tr> <tr> <td rowspan="3"><b>Transmit Power(EIRP)</b></td> <td>11n HT40 MCS7 : +13 dBm</td> </tr> <tr> <td>11g OFDM: +15 dBm</td> </tr> <tr> <td>11b CCK: +18 dBm</td> </tr> <tr> <td><b>Security</b></td> <td>WEP 64/128, TKIP, WPA, WPA2 mixed, 802.1x and 802.11i</td> </tr> </table> <p>Sensibilidad: 1 (Reconocida como una imagen de color)</p>	<b>Standard</b>	IEEE 802.11 b/g/n standards compliant	<b>Wireless LAN</b>	1T1R Mode	<b>Frequency Range</b>	2.400 ~ 2.4835GHz ( subject to local regulations)	<b>Number of Selectable Channels</b>	802.11n: 20MHz/40MHz	USA, Canada (FCC): 11 channels (2.412GHz~2.462GHz)	802.11b/g: Europe (CE): 13 channels (2.412GHz~2.472GHz) Japan (TELECOM): 14 channels (2.412GHz~2.4835GHz)	<b>Data Rate</b>	802.11n: up to 150Mbps	802.11b: 1, 2, 5.5, 11Mbps	802.11g: 6, 9, 12, 18, 24, 36, 48, 54Mbps	<b>Transmit Power(EIRP)</b>	11n HT40 MCS7 : +13 dBm	11g OFDM: +15 dBm	11b CCK: +18 dBm	<b>Security</b>	WEP 64/128, TKIP, WPA, WPA2 mixed, 802.1x and 802.11i	<table border="1"> <tr> <td><b>Standard</b></td> <td>IEEE 802.11 b/g/n standards compliant</td> </tr> <tr> <td><b>Wireless LAN</b></td> <td>1T1R Mode</td> </tr> <tr> <td><b>Frequency Range</b></td> <td>2.400 ~ 2.4835GHz ( subject to local regulations)</td> </tr> <tr> <td rowspan="3"><b>Number of Selectable Channels</b></td> <td>802.11n: 20MHz/40MHz</td> </tr> <tr> <td>USA, Canada (FCC): 11 channels (2.412GHz~2.462GHz)</td> </tr> <tr> <td>802.11b/g: Europe (CE): 13 channels (2.412GHz~2.472GHz) Japan (TELECOM): 14 channels (2.412GHz~2.4835GHz)</td> </tr> <tr> <td rowspan="3"><b>Data Rate</b></td> <td>802.11n: up to 150Mbps</td> </tr> <tr> <td>802.11b: 1, 2, 5.5, 11Mbps</td> </tr> <tr> <td>802.11g: 6, 9, 12, 18, 24, 36, 48, 54Mbps</td> </tr> <tr> <td rowspan="3"><b>Transmit Power(EIRP)</b></td> <td>11n HT40 MCS7 : +13 dBm</td> </tr> <tr> <td>11g OFDM: +15 dBm</td> </tr> <tr> <td>11b CCK: +18 dBm</td> </tr> <tr> <td><b>Security</b></td> <td>WEP 64/128, TKIP, WPA, WPA2 mixed, 802.1x and 802.11i</td> </tr> </table> <p>Sensibilidad: 100 (Reconocida como una imagen en blanco y negro)</p>	<b>Standard</b>	IEEE 802.11 b/g/n standards compliant	<b>Wireless LAN</b>	1T1R Mode	<b>Frequency Range</b>	2.400 ~ 2.4835GHz ( subject to local regulations)	<b>Number of Selectable Channels</b>	802.11n: 20MHz/40MHz	USA, Canada (FCC): 11 channels (2.412GHz~2.462GHz)	802.11b/g: Europe (CE): 13 channels (2.412GHz~2.472GHz) Japan (TELECOM): 14 channels (2.412GHz~2.4835GHz)	<b>Data Rate</b>	802.11n: up to 150Mbps	802.11b: 1, 2, 5.5, 11Mbps	802.11g: 6, 9, 12, 18, 24, 36, 48, 54Mbps	<b>Transmit Power(EIRP)</b>	11n HT40 MCS7 : +13 dBm	11g OFDM: +15 dBm	11b CCK: +18 dBm	<b>Security</b>	WEP 64/128, TKIP, WPA, WPA2 mixed, 802.1x and 802.11i
<b>Standard</b>	IEEE 802.11 b/g/n standards compliant																																								
<b>Wireless LAN</b>	1T1R Mode																																								
<b>Frequency Range</b>	2.400 ~ 2.4835GHz ( subject to local regulations)																																								
<b>Number of Selectable Channels</b>	802.11n: 20MHz/40MHz																																								
	USA, Canada (FCC): 11 channels (2.412GHz~2.462GHz)																																								
	802.11b/g: Europe (CE): 13 channels (2.412GHz~2.472GHz) Japan (TELECOM): 14 channels (2.412GHz~2.4835GHz)																																								
<b>Data Rate</b>	802.11n: up to 150Mbps																																								
	802.11b: 1, 2, 5.5, 11Mbps																																								
	802.11g: 6, 9, 12, 18, 24, 36, 48, 54Mbps																																								
<b>Transmit Power(EIRP)</b>	11n HT40 MCS7 : +13 dBm																																								
	11g OFDM: +15 dBm																																								
	11b CCK: +18 dBm																																								
<b>Security</b>	WEP 64/128, TKIP, WPA, WPA2 mixed, 802.1x and 802.11i																																								
<b>Standard</b>	IEEE 802.11 b/g/n standards compliant																																								
<b>Wireless LAN</b>	1T1R Mode																																								
<b>Frequency Range</b>	2.400 ~ 2.4835GHz ( subject to local regulations)																																								
<b>Number of Selectable Channels</b>	802.11n: 20MHz/40MHz																																								
	USA, Canada (FCC): 11 channels (2.412GHz~2.462GHz)																																								
	802.11b/g: Europe (CE): 13 channels (2.412GHz~2.472GHz) Japan (TELECOM): 14 channels (2.412GHz~2.4835GHz)																																								
<b>Data Rate</b>	802.11n: up to 150Mbps																																								
	802.11b: 1, 2, 5.5, 11Mbps																																								
	802.11g: 6, 9, 12, 18, 24, 36, 48, 54Mbps																																								
<b>Transmit Power(EIRP)</b>	11n HT40 MCS7 : +13 dBm																																								
	11g OFDM: +15 dBm																																								
	11b CCK: +18 dBm																																								
<b>Security</b>	WEP 64/128, TKIP, WPA, WPA2 mixed, 802.1x and 802.11i																																								

## Misma configuración para ambas caras:

Haga clic para aplicar la misma configuración de escaneo a ambas caras de los documentos. Después de activar esta opción, todas las configuraciones cambiadas se aplicarán automáticamente tanto en la cara frontal como en la cara posterior. Por ejemplo, si decide que la resolución ideal es 300 ppp, se aplicará tanto a la cara frontal como a la cara posterior del documento.

## OTRAS OPCIONES DE IMAGEN

**Binarización** Este es el proceso de conversión de una imagen de escala de grises o color en una imagen de dos tonos. Hay varios métodos para realizar esta conversión. **Opciones: Umbral Dinámico, Procesamiento Fijo, Medio Tono 1~5, Difusión de Errores.**

**Límite dinámico:** Si selecciona **Límite dinámico** el escáner evaluará dinámicamente cada documento para determinar el valor del límite óptimo para producir la mejor calidad de imagen. Esto se utiliza para escanear documentos mixtos con texto débil, fondo con sombra o fondo a color con una única configuración. Si selecciona Límite dinámico, Límite, Brillo y Contraste no estarán disponibles.

**Umbral dinámico (AD):** Seleccione **Umbral dinámico (AD)** para realizar el modo mejorado de la función **Umbral dinámico**. Sin embargo, el uso de este modo puede ralentizar la velocidad de escaneado.

### **Sensibilidad del umbral dinámico**

En ocasiones, la imagen digitalizada podría contener pequeños puntos o gránulos. Si desea eliminar este tipo de problemas, aumente el valor de sensibilidad desplazando la barra hacia la derecha. El valor seleccionado debe estar comprendido entre 1 y 30. El valor predeterminado es 20.

**Procesamiento fijo:** Usado para documentos en blanco y negro y otros documentos de alto contraste. Se ajusta un único nivel para determinar la transición del blanco y negro. El límite es programable por todos los valores de densidad.

**Procesamiento fijo** ajusta el Contraste a 0. Si selecciona **Procesamiento fijo**, Contraste no estará disponible.

**Medio Tono:** Además de la visualización en blanco y negro, el Medio Tono puede presentar una imagen en sombras grises usando diferentes tamaños de puntos. Una imagen con Medio Tono tiene la apariencia de una imagen de periódico. **Las opciones incluyen Medio Tono 1, Medio Tono 2, Medio Tono 3, Medio Tono 4, Medio Tono 5.**

**Difusión de Errores:** La Difusión de Errores es un tipo de Medio Tono. La Difusión de Errores proporciona una buena

textura de imagen y hace el texto más legible que en el Medio Tono.



**Imagen con Difusión de Errores      Imagen con Medio Tono**

<p><b>Normal</b></p>	<p><b>Umbral dinámico (AD)</b></p>

## Límite

Usado para convertir una imagen de escala de grises en una imagen de dos tonos. El valor oscila de 0 a 255. Un límite bajo produce una imagen más clara y puede usarse para suavizar fondos e información sutil, innecesaria. Un límite alto produce una imagen más oscura y puede usarse para ayudar a recoger imágenes débiles. Ajuste la configuración del límite arrastrando el control deslizante del Límite a la izquierda o a la derecha para alcanzar la configuración deseada del límite.

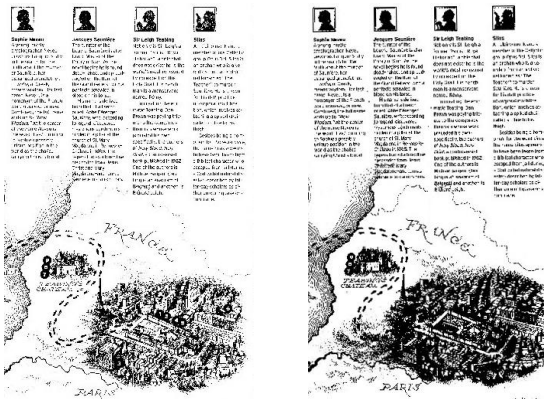

**200 ppp,**  
**Límite:50, Brillo:**  
**0**

**200 ppp,**  
**Límite:100,**  
**Brillo: 0**

## Gris

### Tipo de documento: Elección: Normal, Foto, Documento

Se proporcionan tres opciones de tipo de documento cuando se selecciona Gris como tipo de imagen para el documento digitalizado. Elección: Normal, Foto, Documento.

- **Documento:** elija Documento si el original contiene solamente texto o una mezcla de texto y gráficos, ya que se trata de una configuración óptima para documentos comerciales convencionales. Si usa la opción Documento, solamente podrá ajustar la opción Umbral.
- **Foto:** elija Foto si el original contiene una fotografía para reproducirla en una imagen de escala de grises intensa. Si usa Foto, podrá ajustar las opciones Threshold (Umbral) y Contraste.
- **Normal:** si usa **Normal**, podrá ajustar las opciones Umbral, Brillo y Contraste.

**Umbral:** el valor puede estar comprendido entre 0 y 255. El valor predeterminado es 230. Un valor de umbral pequeño genera una imagen más clara, que se puede usar para atenuar fondos e información sutil e innecesaria. Un valor de umbral alto genera una imagen más oscura y se puede usar para captar más fácilmente imágenes tenues. Ajuste el valor del umbral arrastrando la barra de control deslizante **Umbral** hacia la izquierda o hacia la derecha para lograr la configuración de umbral que desea.

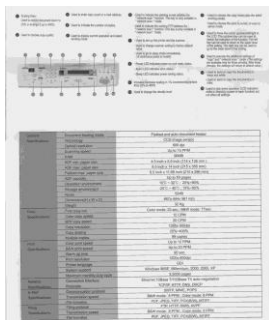

**Normal**

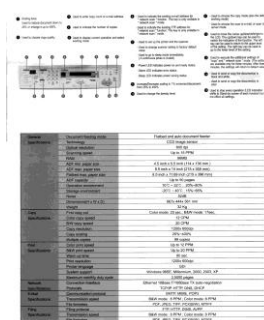

**Foto**

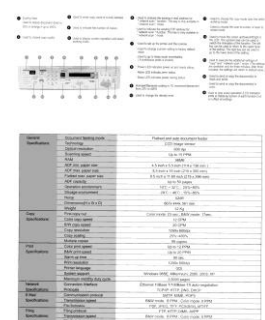

**Document**  
**(Umbral: 230)**



**Normal**



**Photo**



**Document**  
**(Umbral: 230)**

## Brillo

Ajusta la claridad u oscuridad de una imagen. Cuanto mayor sea el valor, más brillante será la imagen. Arrastre el control deslizante a la derecha o a la izquierda para aumentar o disminuir el brillo. Los valores son de -100 a +100.

## Contraste e

Ajusta los valores entre las sombras más oscuras y las más claras en la imagen. Cuanto más alto sea el contraste, mayor será la diferencia en la escala de grises. Arrastre el control deslizante a la derecha o a la izquierda para aumentar o disminuir el contraste. Los valores son de -100 a +100.

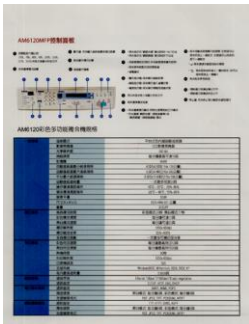

**Brillo: 50**

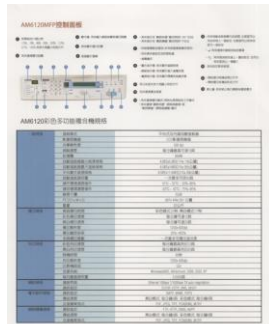

**Brillo: 0  
(Normal)**



**Brillo: +50**

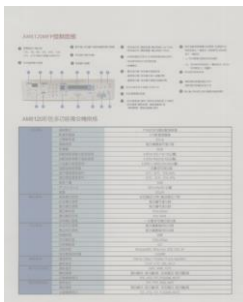

**Contraste: 50**

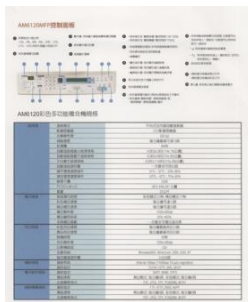

**Contraste: 0  
(Normal)**

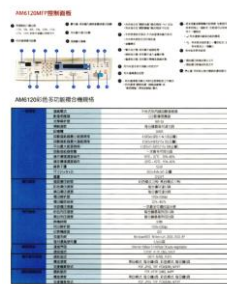

**Contraste: +50**



## Resolución

Un buen control de la resolución ofrece un buen detalle de una imagen al escanearla. La resolución se mide en puntos por pulgada (ppp). Normalmente, cuanto mayor sea el número de ppp, mayor será la resolución y el tamaño de archivo de imagen. Tenga en cuenta que una resolución mayor tarda más en escanearse y necesitará más espacio en el disco para la imagen escaneada. Como información, una imagen en color de tamaño A4 escaneada a 300 ppp en el modo Color verdadero ocupa aproximadamente 25 MB de espacio en el disco. Una resolución mayor (normalmente por encima de 600 ppp) sólo se recomienda cuando necesite escanear un área pequeña en el modo Color verdadero. Elija un valor de resolución de la lista desplegable. El valor predeterminado es 200 ppp. Las resoluciones disponibles son 75, 100, 150, 200, 300, 400 y 600. O puede elegir el valor deseado haciendo clic en el cuadro en el lado derecho de la lista desplegable y pulsando la tecla de la flecha para seleccionar el valor deseado y luego hacer clic en el botón Agregar para incluirlo en la lista desplegable. Nota: La resolución es de hasta 300 dpi si se conecta una impresora sobre un lector MIRC al escáner.



**Resolución: 75 dpi**



**Resolución: 150 dpi**

## Invertir

Invierte el brillo y los colores de la imagen. La configuración predeterminada es Negro en un fondo Blanco. El modo invertido es Blanco en un fondo Negro. Para imágenes en color, cada píxel cambiará a su color complementario bajo el comando Invertir.

### "I am not worthy to have you enter my

that is God, I beg all my brothers - those who work manually, clerics and lay brothers - to be humble in all things; not to glorify themselves in becoming interiorly proud because of good works that sometimes they say or do in them or through them. (Matthew 23:10:20) Let us be firmly convinced of the fact

### Negro a blanco

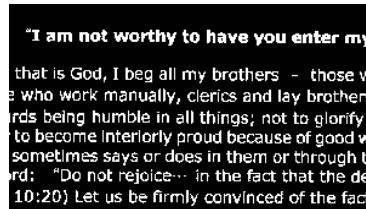

### Blanco a negro

## Origen de escaneo

### Opciones:

- **Alimentador automático de documentos:** Usado para escanear varias páginas.
- **Sobremesa:** Usado para escanear una única página. Por ejemplo, páginas de un recorte de periódico, papel con arrugas o rizos.
- **Sobremesa (libro):** Usado para escanear varias páginas internas de un libro.
- **Automático:** Permite al escáner ajustar automáticamente su origen de escaneo. Si selecciona **Automático** y hay un documento en el alimentador automático de documentos (ADF) y en sobremesa, entonces el origen del escáner se ajustará automáticamente a ADF. Si selecciona **Automático** y sólo hay un documento en sobremesa, entonces el origen se ajustará a sobremesa.
- **Incorporar Dos Lados en Una Imagen:**

Si tiene un escáner dúplex con alimentación de hoja y bandeja de entrada delantera, usted puede digitalizar un documento de tamaño A3 con un método innovativo. Por eso, doble su documento de tamaño A3 en A4, y después cargue el papel en la bandeja

delantera. Escoja la opción Incorporar Dos Lados a partir de la Origen de Digitalización y el escáner podrá digitalizar ambos los lados de su documento y incorporar dos imágenes A4 en una imagen A3. Nota: Cuando se selecciona Incorporar Dos Lados a partir de la Origen de Digitalización, la función Recorte o Multi-Alimentación serán desactivadas.

Nota: Esta característica debe ser usada con una hoja transportadora. En relación a cómo cargar un documento con una hoja transportadora, consulte la sección 4.6.2 "Selección de otros papeles".

---

**Tenga en cuenta que las opciones varían dependiendo del tipo de escáner.**

---

**Nota:** Seleccione [**Merge Two Sides (Fusionar dos lados)**] en la opción [**Scan Source (Origen de digitalización)**] de la ficha [**Image (Imagen)**] y a continuación el escáner podrá digitalizar los dos lados de su documento y fusionarlos en una sola imagen.

---

Si selecciona "Combinar dos lados en una imagen", las opciones disponibles para elegir serán: "Combinar horizontalmente", "Combinar verticalmente", "Combinar verticalmente (volteo lateral trasero)". Si el dorso del documento está boca abajo, elija "Combinar verticalmente (volteo lateral trasero)" y el lado posterior se girará automáticamente 180 grados y se combinará.

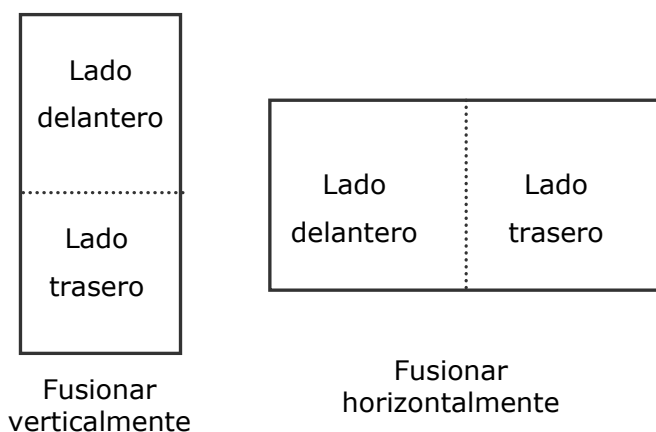

**Tenga en cuenta que las opciones varían dependiendo del tipo de escáner.**

## Coincidencia de color

La finalidad de la función Coincidencia de color es obtener el color preciso. Esta opción utiliza los parámetros predeterminados (perfil de ICC) para ajustar los colores de la imagen.

### Opciones disponibles: Ninguna, Documento y Fotografía

- **Ninguna:** elija "None" (Ninguna) para deshabilitar esta función.
- **Documento:** elija "Documento" si el original contiene solamente texto o una mezcla de texto y gráficos, ya que se trata de una configuración óptima para documentos comerciales convencionales.
- **Fotografía:** elija Fotografía si el original contiene una fotografía para reproducirla con colores intensos.



**Normal**



**Después de aplicar la función  
Coincidencia de colores**

## ESCANEAR IMÁGENES EN COLOR

Las siguientes opciones están disponibles para escanear imágenes en color.

- Brillo
- Contraste
- Resolución
- Invertir

## ESCANEAR IMÁGENES EN ESCALA DE GRISES

Las siguientes opciones están disponibles para escanear imágenes en gris.

- Brillo
- Contraste
- Resolución
- Invertir

## ESCANEAR IMÁGENES EN B/N

Las siguientes opciones están disponibles para escanear imágenes en B/N.

- Binarización (Límite dinámico)
- Resolución
- Invertir

- O
- Binarización (Procesamiento fijo)
- Límite
- Brillo
- Resolución
- Invertir

## EDICIÓN DE PERFILES

La casilla de diálogo de Propiedades del escáner le permite cambiar y guardar sus configuraciones frecuentes del escáner en un perfil. Usted puede editar estos perfiles al renombrarlos o borrarlos.

### Para agregar un nuevo perfil,

1. Personalice sus ajustes. (Por ejemplo, cambiar su resolución, tipo de imagen, método de corte, tamaño de escaneo y otros ajustes).
2. Pulse la pestaña de imagen y luego elija "Perfiles" para llamar a la casilla de diálogo "Editar su perfil".

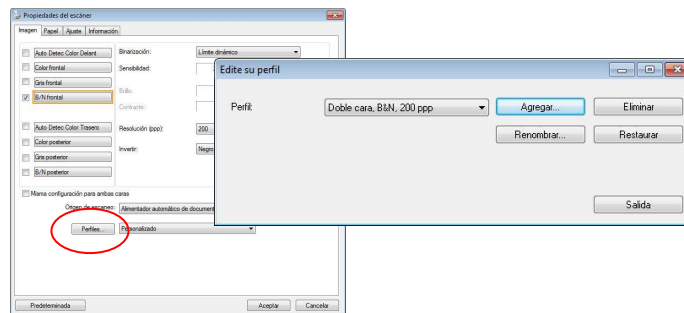

3. Pulse "Agregar" para ingresar el nombre del perfil y luego elija "Guardar".

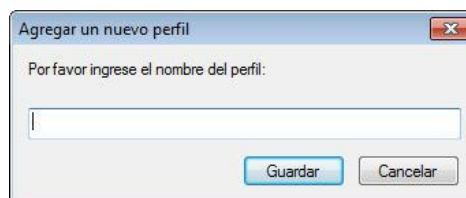

4. El nuevo perfil se guardará y mostrará en la casilla de lista descendente "Perfiles".

### Para cargar un perfil,

1. En la casilla de diálogo de la pestaña "Imagen" elija su perfil favorable de la casilla de lista descendente "Perfiles".

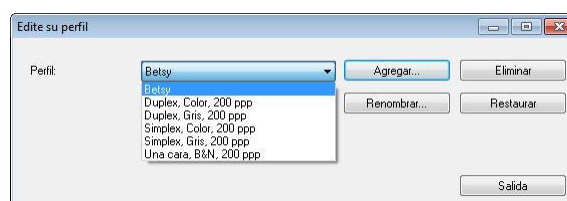

2. Su perfil favorable será cargado inmediatamente y mostrado en la casilla de diálogo "Propiedades del escáner".

### Para borrar un perfil,

1. En la casilla de diálogo de la pestaña de imagen pulse "Perfiles" para llamar a la casilla de diálogo "Editar su perfil".

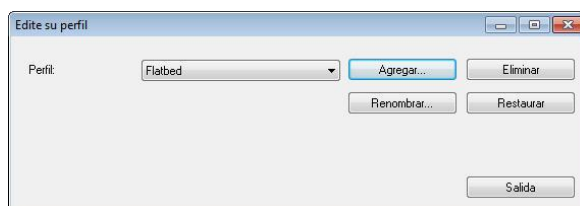

2. Elija el perfil que desea borrar de la casilla de la lista descendente.
3. Pulse "Borrar". Se le pedirá confirmar si "¿Está seguro de que desea borrar este perfil?".
4. Elija "Sí" para borrar o "Cancelar" para salir.

### Para renombrar un perfil,

1. En la casilla de diálogo de la pestaña de imagen pulse "Perfiles" para llamar a la casilla de diálogo "Editar su perfil".
2. Elija el perfil que desea renombrar en la casilla de la lista descendente y luego pulse el botón de Renombrar.

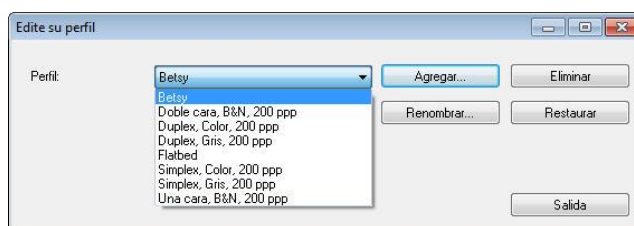

3. Ingrese un nuevo nombre para el perfil.

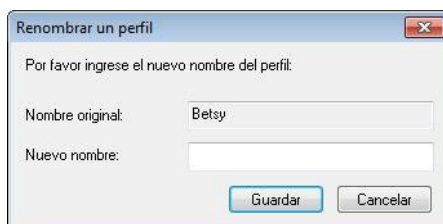

4. Elija "Sí" para borrar o "Cancelar" para salir.

### Nota:

- Los perfiles predeterminados y preseleccionados incluyen Flatbed, Simplex-B&N, 200 dpi, Simplex-Gris, 200 dpi, Simplex-Color, 200 dpi, Duplex-B&N, 200 dpi, Duplex-Gris, 200 dpi, Duplex-Color, 200 dpi. Si usted tiene un escáner simples o sheetfeed, las opciones duplex y flatbed no estarán disponibles.
- Si se ha cambiado alguna configuración para un perfil actual, el signo [\*] se marcará antes del nombre de dicho perfil, por ejemplo, [\* Dúplex, Color, 200 ppp]. Si lo desea, haga clic en el botón [Aceptar] o [Escanear] y se mostrará un cuadro de diálogo mediante el que podrá guardar el nuevo perfil.

## La ficha Compresión

---

La ficha Compresión le permite comprimir su imagen escaneada y elegir el nivel de compresión. Las imágenes de dos tonos se comprimen normalmente utilizando el estándar CCITT llamado Grupo 4 (G4). Las imágenes en color y escala de grises se comprimen normalmente utilizando la tecnología JPEG. Mueva el control deslizante **Calidad JPEG** a la derecha o a la izquierda para aumentar o disminuir el nivel de compresión. Tenga en cuenta que cuanto mayor sea el nivel de compresión, más baja será la calidad de imagen. El valor predeterminado es 50%.

Tenga en cuenta que la compresión depende de su aplicación para la edición de imágenes. Si su aplicación para la edición de imágenes no soporta el tipo de formato de compresión, entonces aparecerá un mensaje de aviso o la calidad de imagen del archivo comprimido no será aceptable.

JPEG (Joint Photographic Editor Group). Este grupo desarrolló y dejó su nombre a un estándar de compresión de archivos para imágenes en color y escala de grises ampliamente utilizado por los escáneres y aplicaciones de software. En sistemas basados en Microsoft Windows, un archivo con la extensión .jpg normalmente ha sido comprimido utilizando este estándar.

Para escanear imágenes en color o en gris, las siguientes compresiones están disponibles:

- Ninguna
- JPEG

Para escanear imágenes en B/N, las siguientes compresiones están disponibles:

- Ninguna
- G4

### Compresión:

Para completar la digitalización a una velocidad establecida, la imagen digitalizada se comprime de forma predeterminada durante la transmisión. Sin embargo, si desea obtener la máxima calidad de imagen, puede optar por descomprimir los datos de imagen antes de enviarlos.

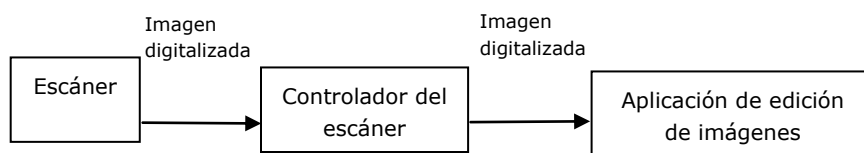

### A la aplicación:

Elija si desea comprimir los datos de imagen y transferirlos desde el controlador TWAIN a la aplicación. Tenga en cuenta que las imágenes de dos tonos se comprimen normalmente mediante el estándar CCITT denominado Grupo 4 (G4). Las imágenes en color y de escala de grises suelen comprimirse utilizando la tecnología JPEG. Mueva el control deslizante [**Image Quality**] (**Calidad de imagen**) hacia la derecha o hacia la izquierda para aumentar o reducir la calidad

de la imagen. Tenga en cuenta que cuanto mayor sea la calidad de la imagen, menor será el nivel de compresión. El valor predeterminado es 50 %.

Tenga en cuenta que la compresión depende de la aplicación de edición de imágenes. Si la aplicación de edición de imágenes no admite el tipo de formato de compresión, la imagen del archivo comprimido tendrá un aspecto anómalo.

**Desde el escáner: (Nota : La disponibilidad de la función varía dependiendo del tipo de escáner.)**

Elija si desea comprimir la imagen digitalizada y transferirla desde el escáner al controlador TWAIN.

Opciones disponibles: Descomprimida, \*Calidad de imagen máxima (nivel de compresión bajo), Calidad de imagen buena (nivel normal de compresión) y Calidad de imagen normal (nivel de compresión alto). (\*: Opción predeterminada de fábrica)

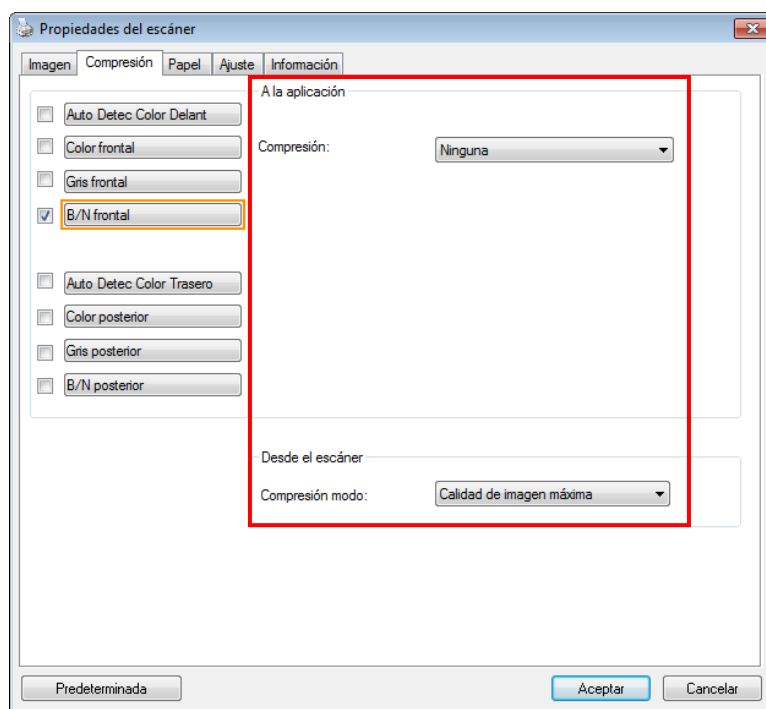

El cuadro de diálogo de la ficha Compresión



# La ficha Ignorar color

## SELECCIÓN DE IGNORAR COLOR

La pestaña [Eliminación de color] permite seleccionar el color verde, rojo o azul, o un color que prefiera para quitar los detalles de ese color de una imagen digitalizada. Esta función se utiliza para dar más nitidez al texto cuando utilice el software de reconocimiento óptico de caracteres (OCR, Optical Character Recognition). Tenga en cuenta que esta función solamente se aplica a imágenes en gris o en blanco y negro.

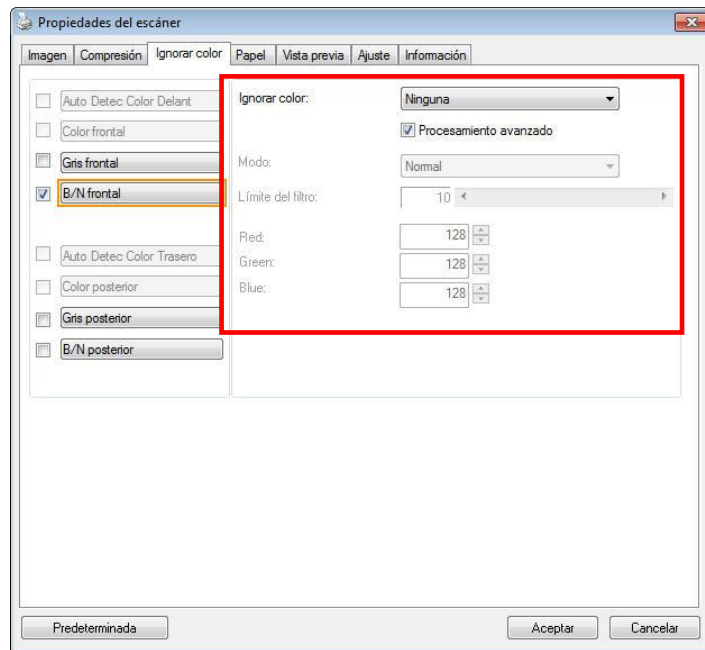

El cuadro de diálogo Ignorar color

### Opciones: Ninguno, Automático, Quitar rojo, Quitar verde, Quitar azul y Personalizado

- **Ninguno:** no quita ningún color.
- **Automático:** obtiene la imagen automáticamente con los detalles del color primario quitado.
- **Quitar rojo, Quitar verde y Quitar azul:** obtiene la imagen con los detalles del color especificado quitado.
- **Personalizado:** especifica el color que desea quitar escribiendo su valor RGB (rojo, verde y azul) correspondiente.

Opciones avanzadas:

- **Modo de calidad:** Intervalo: 0~20. Valor predeterminado: 10

Cuando la opción [Modo de calidad] está seleccionada, puede determinar el color que desea eliminar utilizando el control deslizante [Umbral de filtro]. Un valor pequeño eliminará más del color seleccionado, mientras que un valor alto dejará más del color seleccionado.

- **Modo normal:** utilice un valor optimizado para determinar el color.

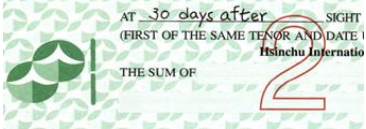
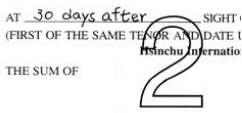
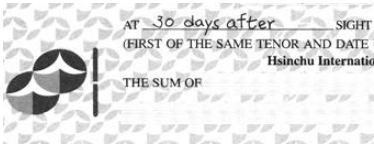
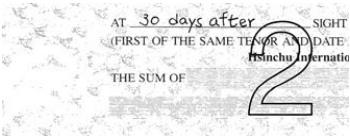
 <p>Original</p>	 <p>Opción Automático o Quitar verde (modo normal)</p>
 <p>Opción Quitar rojo (modo normal)</p>	 <p>Opción Quitar verde (modo de calidad: umbral de 18)</p>

Vista previa del resultado de la eliminación del color:

Para obtener una vista previa del resultado de la eliminación del color, siga estos pasos:

1. Haga clic en el icono [**Propiedades del escáner**] () en la esquina superior izquierda y elija [**Pestaña**] para mostrar los nombres de las pestañas disponibles.
2. Elija [**Vista previa**] para mostrar la pestaña Vista previa.
3. Haga clic en la pestaña [**Vista previa**] para mostrar la página Vista previa.
4. Cargue el documento en el escáner y haga clic en el botón [**Vista previa**] para obtener una imagen de vista previa.
5. En la pestaña [Imagen], haga clic en el modo de imagen [Gris] o [Blanco y negro] y, a continuación, elija [Personalizado] en la pestaña [Eliminación de color]. Se mostrará el botón [ventana de vista previa].
6. Haga clic en el botón [**Ventana de vista previa**] para mostrar la ventana [**Vista previa**] con la imagen Previsualizada.
7. Mueva el cursor sobre la imagen previsualizada. El cursor se convertirá en un cuentagotas.
8. Haga clic para seleccionar un color que desee quitar.
9. Haga clic con el botón del ratón sin soltarlo para ver el resultado después de quitar el color especificado. Si el resultado es satisfactorio, haga clic en [OK] para cerrar la ventana de vista previa.



La pantalla de vista previa

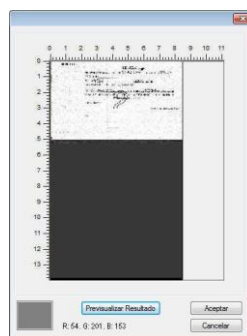

Resultado de la eliminación del color

Para seleccionar un color en la paleta de colores

1. Haga clic en la ficha Color Dropout (Eliminación de color) del cuadro de diálogo Scanner Properties (Propiedades del escáner).

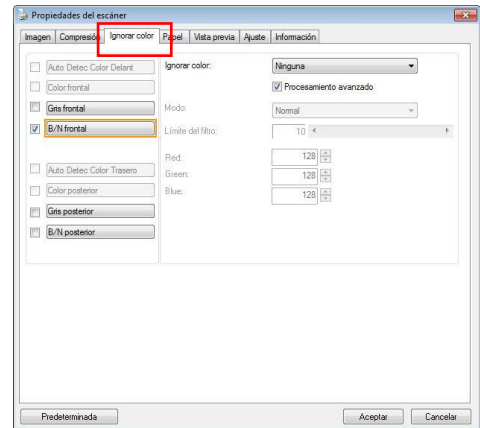

2. Elija Gray (Gris) o B&W (B/N) en el cuadro Image Selection (Selección de imagen) y haga clic en "Custom" (Personalizado) en el menú desplegable Color Dropout (Eliminación de color). Aparecerá la paleta de colores.

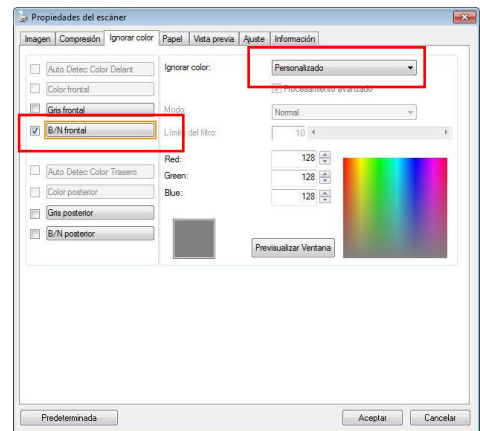

3. Mueva el cursor sobre la paleta. El curso se convertirá en una cruz.

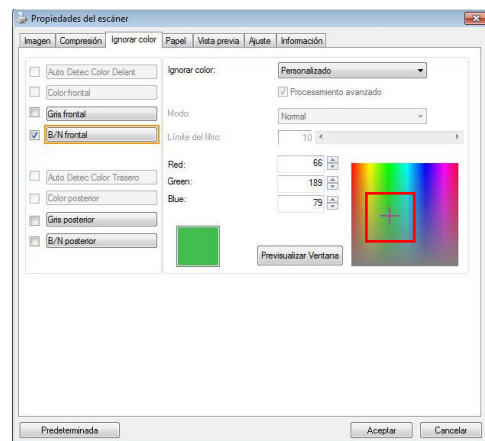

4. Haga clic para elegir un color. Los valores RGB cambiarán simultáneamente.

## La ficha Papel

La ficha Papel le permite definir valores relacionados con la salida de imagen (p.ej. Recorte automático o no, Área de escaneo, Sobrescaneo, Detección de alimentación múltiple).

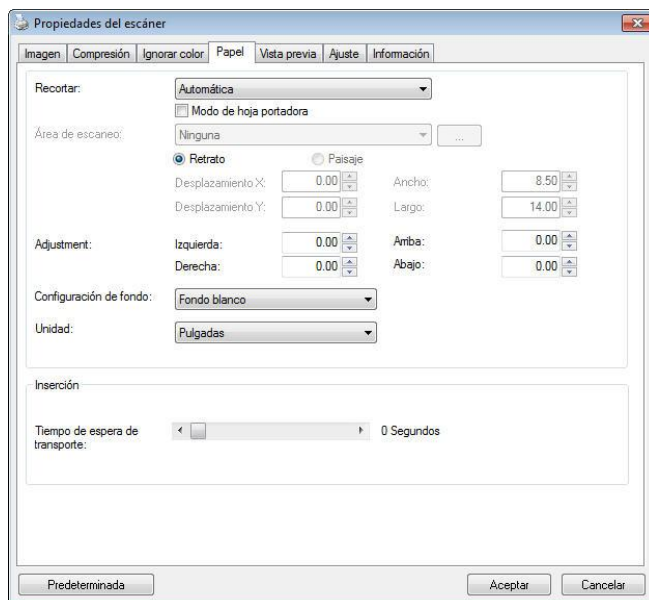

**El cuadro de diálogo de la ficha Papel**

### RECORTAR

Recortar le permite capturar una parte del documento que se va a escanear.

**Opciones: Automática, Automático (36"), Ajustar a transporte, Detección EOP (Fin de página), Relativo al documento, Automático múltiple.**

Opciones	Descripción
<b>Automático</b>	Esta opción permite ajustar la ventana de recorte conforme a los diferentes tamaños de documento y estira automáticamente un documento torcido. Utilice esta opción para lotes de documentos de varios tamaños.
<b>Automático (36")</b>	Esta opción permite ajustar automáticamente la ventana de recorte conforme a la longitud del documento de hasta 36" y estira automáticamente una imagen torcida. (La longitud máxima admitida depende del modelo de escáner).  Nota : La disponibilidad de la función varía dependiendo del tipo de escáner.

<b>Ajustar a transporte</b>	Esta característica le permite definir el área o zona que se va a ver. Utilícela para conjuntos de documentos de igual tamaño. Si selecciona esta opción, puede usar las teclas de flechas para definir los valores de desplazamiento de x e y, ancho y largo para redefinir su área de escaneo. La pantalla mostrará la colocación de la imagen conforme cambie los valores.
<b>Detección EOP (fin de página)</b>	Esta característica le permite definir el área o zona que se va a ver. Utilícela para conjuntos de documentos de ancho igual y largo diferente. Si selecciona esta opción, puede usar las teclas de flechas para definir los valores de desplazamiento de x e y, ancho y largo para redefinir su área de escaneo. La pantalla mostrará la colocación de la imagen conforme cambie los valores.
<b>Automático múltiple</b>	Esta opción le permite colocar documentos de varios tamaños como fotos, tarjetas de presentación o tarjetas de empresa en la plataforma (si la hay) y le permite crear varias imágenes recortadas individualmente en un escaneo. Nota: Para crear varias imágenes correctamente, asegúrese de que haya al menos un espacio de 12mm (0,5") entre cada documento.
<b>Relativo al documento</b>	Esta opción le permite cortar diferentes áreas de sus documentos y entregar estas imágenes en blanco y negro, grises o colores en forma separada. Por ejemplo, hay aplicaciones que requieren que usted almacene el documento completo en blanco y negro y una parte del documento en color para ahorrar espacio de almacenamiento. Esto es útil para documentos en donde una fotografía o firma aparecen en un área consistente del documento, como currículos, etc.

Las siguientes opciones sólo están disponibles cuando selecciona **Ajustar a transporte**.

- **Desplazamiento X** — la distancia del extremo izquierdo del escáner al borde izquierdo del área de escaneo.
- **Desplazamiento Y** — la distancia del extremo superior del documento al extremo superior del área de escaneo.
- **Ancho** — el ancho del área de escaneo.
- **Largo** — el largo del área de escaneo.

- **Centro:** Calcula automáticamente el desplazamiento x de la alimentación en el centro basándose en el tamaño de documento seleccionado.



- — cambia el área de escaneo haciendo clic en la tecla de la flecha en el signo de la cruz mientras retiene el tamaño del escaneo. Vea el resultado en la ventana de la pantalla.

La opción de ajustes está disponible cuando se selecciona la opción **Automático**.

- **Ajustes** —añade un valor del margen positivo / negativo antes / después o a la izquierda / derecha de la imagen. El ajuste se usa cuando el alimentador automático de documentos es utilizado. El ajuste reduce la posibilidad de que se recorten las esquinas en las imágenes inclinadas. Para configurar los valores de Ajustes, use los botones Arriba/Abajo para seleccionar dónde desea aplicar dichos valores: Arriba/Abajo o Izquierda/Derecha, y seleccione la cantidad de pulgadas/mm/píxeles aplicados. Seleccione el valor en un rango de 1.00 ~ -1.00.

**Relativo al documento:** (usado para lotes de documentos del mismo tamaño)

Esta opción le permite cortar diferentes áreas de sus documentos y entregar estas imágenes en blanco y negro, grises o colores en forma separada. Por ejemplo, hay aplicaciones que requieren que usted almacene el documento completo en blanco y negro y una parte del documento en color para ahorrar espacio de almacenamiento. Esto es útil para documentos en donde una fotografía o firma aparecen en un área consistente del documento, como currículos, etc.

El siguiente procedimiento describe cómo reproducir el documento complete en blanco y negro y una porción del documento (imagen) en color.

1. En la pestaña de Papel, elija "Relativo al documento" o "Fijo para transportar" en la opción de cortar.
2. Elija su área de escaneo en la opción Área de escaneo. El tamaño elegido de area de escaneo se mostrará en un cuadro rectangular rojo. Este es también el tamaño de escaneo de su documento completo. (Por ejemplo, ISO B5. Si usted no ha escogido un área de escaneo y deja la selección en Ninguno, entonces el área predeterminada será el máximo del escáner).

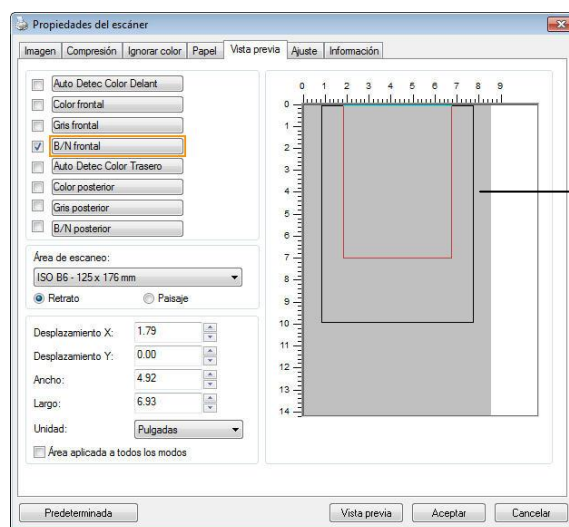

Una casilla rectangular roja

- Pulse la pestaña de vista previa para mostrar la ventana de vista previa (Preview). Aparecerá una casilla rectangular negra para indicar el tamaño máximo de escaneo que acaba usted de seleccionar.

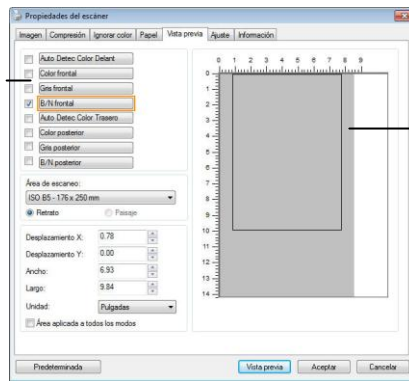

La casilla de selección de imagen

Una casilla rectangular negra

- Pulse el botón de vista previa para ver la imagen entera en baja resolución para cortar correctamente su área de escaneo.

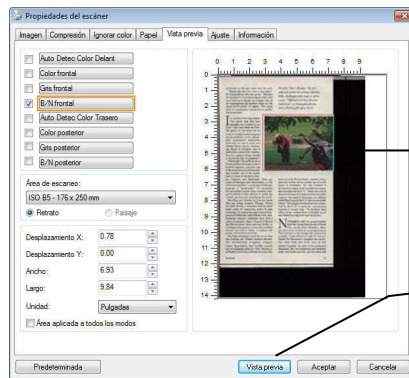

La imagen de vista previa

El botón de vista previa

- Seleccione el tipo de imagen en la casilla de selección de imagen. La imagen seleccionada aparecerá en color resaltado. (por ejemplo, Front Color)
- Coloque su cursor en la ventana de vista previa y pulse su botón izquierdo del Mouse. Un signo de cruz aparecerá como se ilustra. Cree su tamaño relativo de escaneo jalando diagonalmente con el botón izquierdo del Mouse hasta su tamaño elegido. El area seleccionada aparecerá en una casilla roja tal como se ilustra.
- Revise la imagen en blanco y negro en la casilla de selección de imagen para escanear el documento completo.
- Pulse el botón de escanear para empezar a escanear el documento en dos tipos de imágenes y tamaños. (Ver el resultado abajo).



El documento completo en B/N

El área relativa en color

## OTRAS SELECCIONES DE PAPEL

### Modo de hoja portadora:

Active esta opción para recortar automáticamente la ventana de digitalización conforme al tamaño del documento cuando digitalice documentos no estándar (documentos frágiles o de tamaño irregular) con una hoja portadora (opcional).

### Cargar documentos utilizando una hoja portadora

Una hoja portadora es una hoja de plástico específicamente utilizada para cargar documentos no estándar en el escáner. Permite digitalizar documentos que no se pueden digitalizar de forma convencional. Asimismo, los documentos con un tamaño superior a A4, como por ejemplo A3 y B4, se pueden digitalizar doblándolos por la mitad, insertándolos en la hoja portadora y digitalizando en modo dúplex. También puede digitalizar documentos que se pueden dañar con facilidad, como por ejemplo fotografías, o documentos con tamaños irregulares que sean difíciles de cargar directamente, como por ejemplo recortes.

### Para digitalizar un documento utilizando una hoja portadora:

#### Para documentos con un tamaño superior a A4 o Carta, como por ejemplo A3

- a. Doble la hoja que desee digitalizar por la mitad.
- b. Doble la hoja fuertemente y elimine las arrugas. De lo contrario, la hoja se puede torcer durante la digitalización.

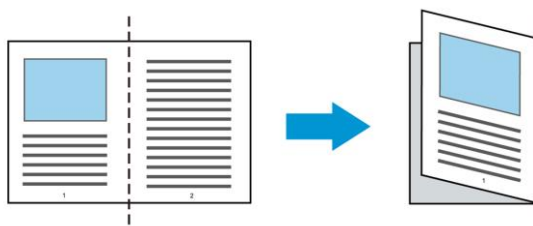

1. Abra la hoja portadora y coloque el documento dentro.

Alinee la parte superior del documento con la parte superior de la hoja portadora (área impresa).

#### Para documentos con un tamaño superior a A4 o Carta, como por ejemplo A3

Alinee la parte superior de los documentos con la parte superior de la hoja portadora (la sección impresa) y la parte doblada con el borde derecho de la hoja portadora de forma que los documentos se ajusten a dicha hoja en la esquina superior.



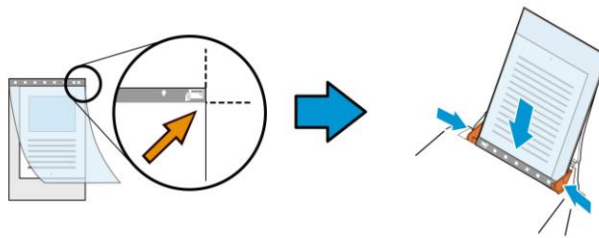

### Para documentos no estándar

Centre el documento en la hoja portadora.

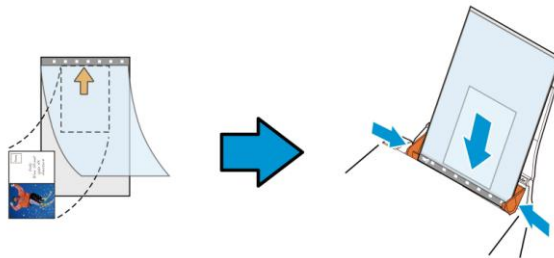

2. Cargue la hoja portadora con la sección gris (sección impresa) hacia abajo.
3. Ajuste las guías de papel al ancho de la hoja portadora.  
Ajuste las guías de papel de forma que no haya espacio entre ellas y la hoja portadora. El espacio entre las guías y la hoja portadora puede provocar que esta se desalinee durante la digitalización y torcer la imagen digitalizada.
4. Inicie la digitalización.

---

#### **Aviso:**

- La opción [Carrier Sheet (Hoja portadora)] está disponible en modelos que admitan esta funcionalidad.
- Algunas funciones se deshabilitan cuando se activa la opción [Carrier Sheet (Hoja portadora)].
- Esta opción puede que no funcione correctamente en algunas aplicaciones.

### Área de escaneo

Elija su tamaño de papel deseado en el cuadro de la lista desplegable. O puede seleccionar un tamaño de papel personalizado haciendo clic en el cuadro **Área de escaneo** y luego haciendo clic en **Agregar** para incluirlo en las opciones.

<b>None</b>
<b>US Letter- 8.5"x 11"</b>
<b>US Legal – 8.5" x 14"</b>
<b>ISO A4 – 21 x 29.7 cm</b>
<b>ISO A5 – 14.8 x 21 cm</b>
<b>ISO A6 – 10.5 x 14.8cm</b>
<b>ISO A7 – 7.4 x 10/5 cm</b>
<b>ISO B5 – 17.6 x 25 cm</b>
<b>ISO B6 – 12.5 x 17.6 cm</b>
<b>ISO B7 – 8.8 x 12.5 cm</b>
<b>JIS B5 – 18.2 x 25.7 cm</b>
<b>JIS B6 – 12.8 x 18.2 cm</b>
<b>JIS B7 – 9.1 x 12.8 cm</b>
<b>Todo el escáner</b>
<b>Página larga (&lt;118")</b>

### **Página larga (<118"):**

Cuando necesite escanear documentos cuya longitud exceda el máximo del escáner, por favor elija **Página Larga**. Nótese que si se selecciona **página larga** la detección **Multi-Feed** no estará disponible. Opciones: **Tamaño desconocido**, ingresar longitud (\*Las opciones varían dependiendo del tipo de escáner.)

Cuando seleccione **Long Page (<118")**, asegúrese de especificar el tamaño del documento en los campos **Length (Longitud)** y **Width (Ancho)**.

---

### **Aviso cuando se digitaliza un documento de página larga:**

- 1.** Extraiga la extensión de la bandeja de papel ADF.
  - 2.** Proporcione un espacio suficiente alrededor de la bandeja de salida para evitar que el papel expulsado se caiga de dicha bandeja.
  - 3.** Para garantizar el rendimiento, establezca la resolución en 300 ppp o menos cuando digitalice documentos de páginas largas en el modo de color; establezca la resolución en 600 ppp o menos cuando digitalice documentos de páginas largas en el modo de blanco y negro.
  - 4.** Dependiendo del entorno del sistema, la aplicación o el tamaño de papel especificado, puede que la memoria sea insuficiente para realizar digitalizaciones de páginas largas.
- 

### **Sobrescaneo**

Sobrescaneo le permite agregar un margen específico a la parte superior e inferior o derecha e izquierda (las opciones varían dependiendo del tipo de escáner) del borde de la imagen. Esto se utiliza para reducir posibles cortes de las esquinas en imágenes torcidas y a menudo se aplica a un conjunto de documentos torcidos que se van a escanear en el alimentador automático de documentos. Seleccione un valor entre 0 y +5 mm. Tenga en cuenta que el resultado del sobrescaneo no aparecerá en la ventana de la pantalla y que la disponibilidad de la función depende del tipo de escáner.

### **Inserción previa**

Opciones disponibles: Habilitar, Deshabilitar. Si selecciona la opción Habilitar, podrá establecer el momento en el que el escáner comenzará a realizar una inserción previa de papel una vez cargados los documentos en el alimentador. La opción predeterminada es Deshabilitar. Nota: La disponibilidad de esta opción varía dependiendo del modelo de escáner.

### **Tiempo de espera de transporte**

Establezca el periodo de tiempo que el escáner esperará antes de iniciar la digitalización automática después de finalizar un trabajo de digitalización. Si desea digitalizar una gran cantidad de documentos independientes con la misma configuración de digitalización, esta función podría resultar especialmente útil. El valor predeterminado es 0. El valor seleccionado debe estar comprendido entre 0 y 30 segundos.

---

#### **Nota:**

- 1** Si carga algún documento en el alimentador durante el periodo de tiempo de espera especificado, el escáner comenzará a digitalizar automáticamente.
  - 2** Si su escáner es de tipo sobremesa y coloca papel sobre la superficie de digitalización, una vez transcurrido el periodo de tiempo de espera necesitará hacer clic en el botón Scan (Digitalizar) de la interfaz de usuario TWAIN para iniciar la digitalización.
-

**Configuración del fondo**

Esta opción permite establecer el fondo de la digitalización. **Opciones disponibles: Fondo blanco y Fondo negro.**

Nota: para escáneres con alimentador automático de documentos, estación sólo está disponible actualmente en el modo "Auto crop" (Recorte automático). Para un escáner con bandeja plana, esta opción está disponible tanto en el modo "Auto crop" (Recorte automático) como en el modo "Fixed to Transport" (Fijo para transporte).

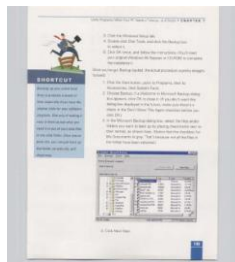

Fondo blanco

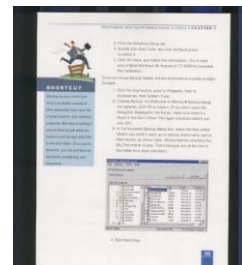

Fondo negro

## DetECCIÓN DE ALIMENTACIÓN MÚLTIPLE

---

La Detección de alimentación múltiple le permite detectar documentos superpuestos que pasan por el alimentador automático de documentos. La alimentación múltiple ocurre normalmente por documentos grapados, adhesivos en los documentos o documentos cargados estáticamente. Nota : La disponibilidad de la función varía dependiendo del tipo de escáner.

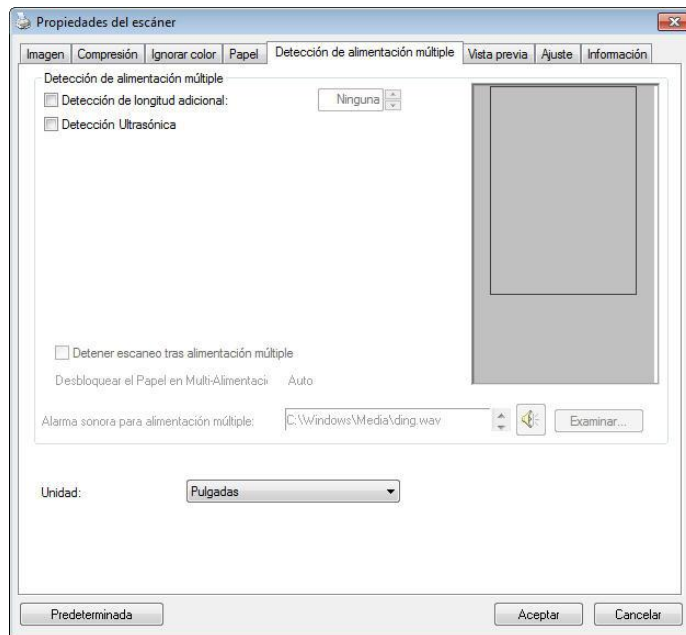

### DETECCIÓN DE LONGITUD ADICIONAL

La Detección de longitud adicional le permite definir la longitud del documento múltiple que se va a alimentar. Este valor indica la longitud adicional que excede a su área de escaneo. La ventana de la pantalla mostrará el tamaño del documento conforme cambie el valor. El valor 0 indica que no hay detección de longitud adicional. La Detección de longitud adicional se utiliza mejor cuando se escanean documentos del mismo tamaño en el alimentador automático de documentos.

### DETECCIÓN ULTRASÓNICA

La Detección Ultrasónica le permite establecer documentos superpuestos detectando el grosor del papel entre los documentos.

Hay tres opciones disponibles si se detecta la alimentación múltiple.

- **Detener escaneado después de inserción múltiple**

Si se selecciona esta opción, el escáner detendrá la inserción y mostrará un mensaje de advertencia de inserción múltiple. Además, el papel de inserción múltiple se expulsará del escáner automáticamente.

Nota: La disponibilidad de la función [**Eliminar papel de inserción múltiple**] varía según el tipo del escáner. Si el escáner no admite esta función, quite el papel de inserción múltiple manualmente.

Si no se selecciona, el escáner continuará escaneando todo el documento aunque se detecte la inserción múltiple. Una vez escaneado todo el documento, se mostrará un cuadro de dialogo de inserción múltiple para indicar el número de página en el que se ha detectado la inserción múltiple y que necesita volver a escanearse.

- **Alarma sonora en la alimentación múltiple**

Si se agrega un archivo de sonido, el escáner producirá una alarma sonora cuando se detecte alimentación múltiple, aunque no se muestre ningún cuadro de diálogo de aviso.

**Cómo agregar la alarma sonora :**

1. Haga clic en el botón Examinar en el lado derecho del icono del altavoz. Aparecerá el cuadro de diálogo Abrir.
2. Elija su archivo de onda.
3. Haga clic en el botón Abrir. El archivo de onda se agregará.

**Unidades**

Define el sistema de medición primario. Puede elegir entre **Pulgadas, Milímetros y Píxeles.**

## La ficha Vista previa

---

La ficha Vista previa le permite previsualizar (un escaneo de baja resolución) su imagen antes del escaneo final. La imagen de vista previa le permite asignar su área de escaneo. Puede elegir el área de escaneo en la casilla de lista desplegable "Área de escaneo" o colocando el cursor en la ventana de visualización y arrastrándolo diagonalmente sobre la ventana. A continuación, aparecerá un rectángulo rojo para indicar el área seleccionada.

Nota: Si elige "Recorte automático" en la "ficha Papel", entonces no podrá seleccionar el área de escaneo en la ficha Vista previa.

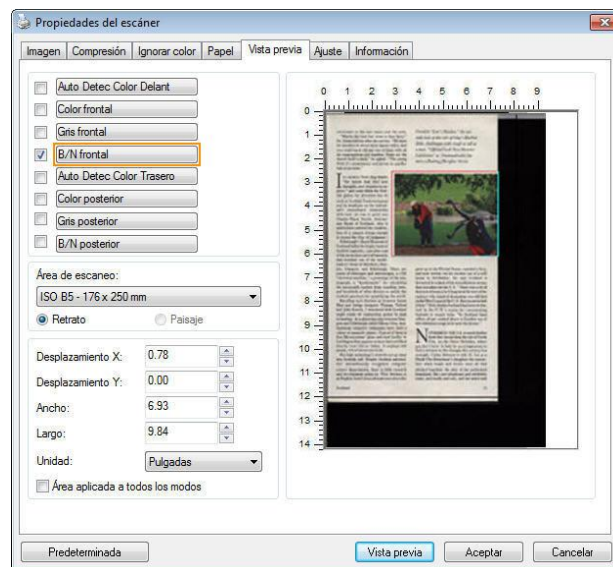

**La ficha Vista previa**



## Ficha Mejora

---

La ficha Enhancement (Mejora) permite establecer las siguientes configuraciones de procesamiento de imagen adicionales.

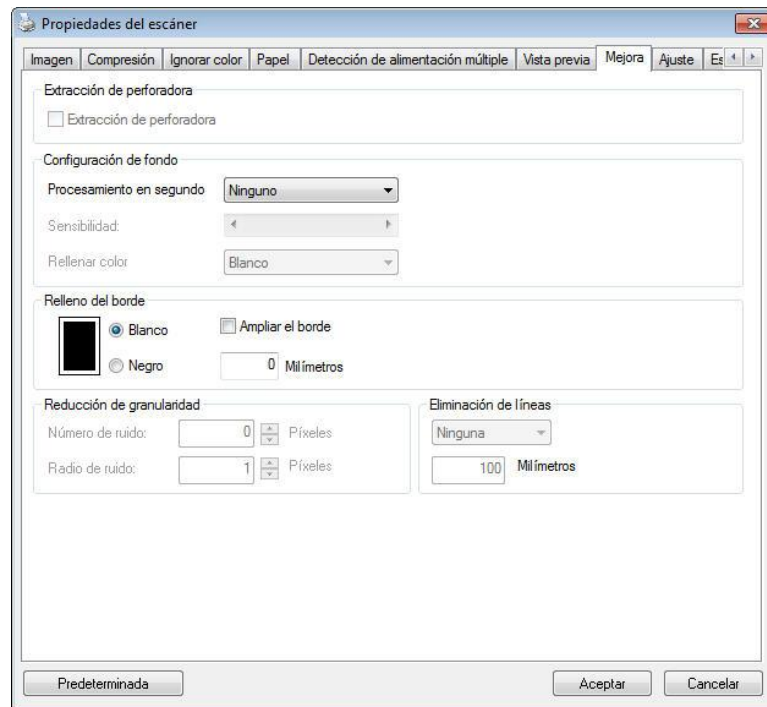

**El cuadro de diálogo de la ficha Opciones**

**Eliminación de marcas de agujeros** Puede eliminar las marcas de los agujeros de la imagen escaneada que aparecen al escanear un documento con agujeros. Recuerde que la disponibilidad de esta función varía en función de su modelo de escáner.

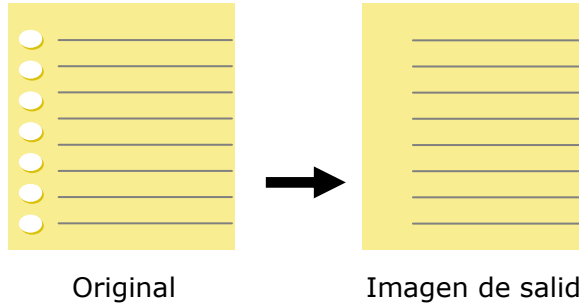

**Las marcas de agujeros no podrán eliminarse si:**

- La resolución está configurada por debajo de 150dpi
- El agujero está muy cerca del borde del documento
- Los agujeros no están alineados con el borde del documento

La función Eliminación de marcas de agujeros sólo estará disponible si la función "Auto Crop (Recorte automático)" está habilitada. Si cualquiera de las funciones "Fixed to Transport (Fijo para transportar)" "EOP (End of Page) Detection (Detección de fin de página)", "Automatic Multiple (Múltiple automático)", "En función de los documentos" está seleccionada en la opción Recorte de la pestaña Papel, la opción Eliminación de marcas de agujeros quedará deshabilitada.

**Eliminación de sombra** Cuando se selecciona "**Plataforma plana**" en la la opción "**Fuente de escaneado**", de la pestaña "**Imagen**", la opción "**Eliminación de sombra**" se habilita. Haga clic para quitar la sombra del lomo del libro cuando escanee un libro.

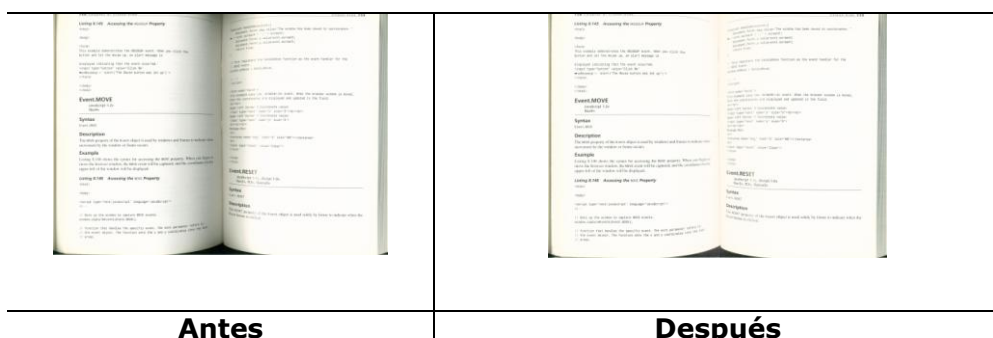

**Procesamiento en segundo plano:** la opción [**Procesamiento en segundo plano**] permite suavizar el color de fondo o quitarlo para proporcionar más claridad a la imagen. La opción es especialmente útil para documentos con formularios en color, como por ejemplo facturas.

**Opciones: Ninguno, (Opción predeterminada), Suavizado y Eliminación**

- **Ninguno** - no se realizará procesamiento en segundo plano (opción predeterminada)
- **Suavizado** - genera imágenes con un color de fondo más uniforme. Esta opción mejora la calidad de la imagen.
- **Eliminación** - identifica el color de fondo y lo elimina.

**Sensibilidad: opciones disponibles: 0, 1, 2, 3, 4. Valor predeterminado: 0**

- Cuanto mayor sea el valor, más color de fondo se conservará.

**Modo: Automático y Moiré**

Si se selecciona [**Smooth (Suavizado)**] en la opción [**Procesamiento en segundo plano**], las opciones disponibles para [**Modo**] son Automático y Moiré.

- **Auto (Automático)** - utiliza el modo preprogramado de fábrica para realizar el suavizado en segundo plano.
- **Moiré** - Permite quitar los patrones moiré que aparecen en segundo plano de la imagen cuando se digitaliza el material impreso.

Si selecciona [**Eliminación**] en la opción [**Procesamiento en segundo plano**], la opción [**Modo**] se reemplazará por [**Rellenar color**]. Opciones: White (Blanco) y Auto (Automático).

- **Blanco** - identifica el color de segundo plano y lo sustituye por el color blanco.
- **Automático** - identifica el color de segundo plano y lo sustituye por el color de la zona de segundo plano más grande.

The image shows a FedEx International Air Waybill form. The form is filled out with the following details:

- Sender:** AVISION INC, SCIENCE BASED INDUSTRY PARK, 20 CREATION 1 RD, HSIN CHU CITY, TW. Phone: 003 578-2388.
- Recipient:** Robert Chu, SMC Inc, No. 16, R&D Rd, Tainan, Taiwan, R.O.C. Phone: 0928 024 544.
- Tracking Number:** 8040 8360 0526.
- Date:** December 2015.
- Service:** International Air Waybill.
- Destination:** Taiwan, R.O.C.

**Procesamiento en segundo plano: Ninguno**

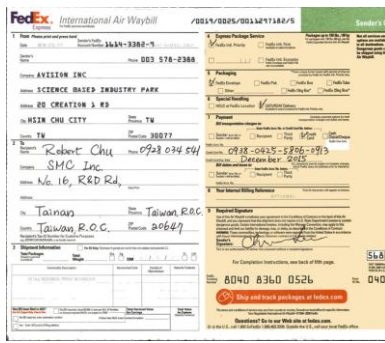

**Procesamiento en segundo plano:**  
**Eliminación**  
**Suavizado**

**Procesamiento en segundo plano:**  
**Rellenar**  
**color: Blanco**

**Nota:** El color de fondo en una zona pequeña no se procesará o quitará

**Relleno de borde** Elija White (Blanco) o Black (Negro) si desea agregar un borde blanco o negro a la imagen digitalizada.

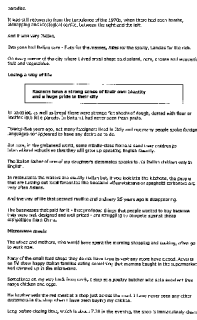

**Original**

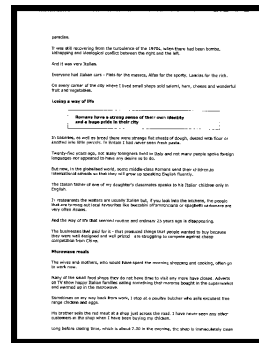

**Relleno de borde: 5 mm (negro)**

Active la opción Edge Extend (Extensión de borde) si desea agregar un borde blanco o negro más allá del borde de la imagen digitalizada.

El valor predeterminado es 0. El valor máximo es la mitad del lado corto de un área de digitalización seleccionada. Por ejemplo, si ha seleccionado un tamaño A4 que es 21 x 29,7 cm (8,26" x 11,69") entonces el valor máximo para el borde blanco o el borde negro es de 10,5 cm (4,14") (la mitad de 21 cm (8,26")).

## Reducción de ruido

Ocasionalmente, aparecen pequeñas manchas en el fondo de una imagen escaneada. Al retirar las manchas no deseadas se proporciona una imagen más limpia para el proceso de OCR (reconocimiento óptico de caracteres), y también se ayuda a reducir el tamaño del fichero comprimido.

Defina las manchas (speckles, también conocidos como ruido de imagen) que desea retirar especificando su número (tamaño) y radio (rango). La unidad de medida es el pixel. A mayor el número, más manchitas son retiradas.

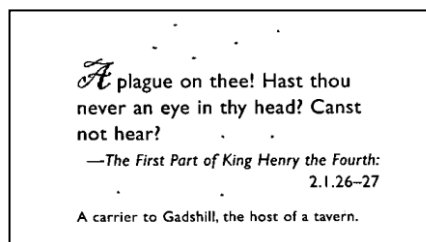

Antes de la reducción de ruido  
(número de ruido:0, radio de ruido:1)

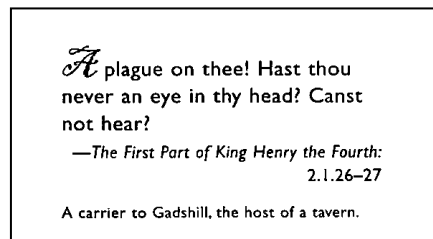

Luego de la reducción de ruido  
(número de ruido:22, radio de ruido:10)

### Nota:

- La función está actualmente disponible para imágenes en blanco y negro únicamente.
- Para escanear a la velocidad nominal, se recomienda fijar el radio de ruido hasta 10 píxeles.

**Eliminación de líneas:** Cuando se selecciona el modo de imagen **Blanco y negro**, se habilita la opción "**Eliminación de líneas**". La función Eliminación de líneas borra las líneas de la imagen y, a continuación, reconstruye los caracteres de forma que se puede mejorar la precisión del reconocimiento óptico de caracteres (OCR, Optical Character Recognition).

**Opciones: Ninguna, Forma, Horizontales y Verticales**

**Ninguna** - Modo predeterminado que no quita ninguna línea.

**Forma** - Seleccione "**Forma**" para quitar cualquier forma del documento.

**Horizontales** - Seleccione "**Horizontales**" y, a continuación, especifique la longitud de la línea horizontal para quitar solamente la líneas horizontales que superen la longitud especificada. Intervalo de longitud: 10 mm ~ sin límite

**Verticales** - Seleccione "**Verticales**" y, a continuación, especifique la longitud de la línea vertical para quitar solamente la líneas verticales que superen la longitud especificada. Intervalo de longitud: 10 mm ~ sin límite

<p>Attn.: Mr. David Wang          Shipped by SST Technologies Inc. For U-Line Express          Sailing on or about July 30, 2002 From Taiwan, R.O.C. to U.S.A.          L/C No. Contract No. A1233</p> <table border="1"> <thead> <tr> <th>Marks &amp; Nos.</th> <th>Description of Goods</th> <th>Quantity</th> <th>Unit Price</th> <th>Amount</th> </tr> </thead> <tbody> <tr> <td rowspan="3">ABC</td> <td>Amcrest (Item No. 100)</td> <td>3 sets</td> <td>USD20.00</td> <td>USD60.00</td> </tr> <tr> <td>Amcrest (Item No. 101)</td> <td>3 sets</td> <td>USD20.00</td> <td>USD60.00</td> </tr> <tr> <td>Amcrest (Item No. 102)</td> <td>3 sets</td> <td>USD20.00</td> <td>USD60.00</td> </tr> <tr> <td colspan="2">Seattle P/O No. A1233 C/Ns: 1 Made in Taiwan, R.O.C.</td> <td></td> <td></td> <td></td> </tr> <tr> <td><b>Total</b></td> <td></td> <td><b>9 sets</b></td> <td></td> <td><b>USD180.00</b></td> </tr> </tbody> </table>	Marks & Nos.	Description of Goods	Quantity	Unit Price	Amount	ABC	Amcrest (Item No. 100)	3 sets	USD20.00	USD60.00	Amcrest (Item No. 101)	3 sets	USD20.00	USD60.00	Amcrest (Item No. 102)	3 sets	USD20.00	USD60.00	Seattle P/O No. A1233 C/Ns: 1 Made in Taiwan, R.O.C.					<b>Total</b>		<b>9 sets</b>		<b>USD180.00</b>	<p>Attn.: Mr. David Wang          Shipped by SST Technologies Inc. For U-Line Express          Sailing on or about July 30, 2002 From Taiwan, R.O.C. to U.S.A.          L/C No. Contract No. A1233</p> <table border="1"> <thead> <tr> <th>Marks &amp; Nos.</th> <th>Description of Goods</th> <th>Quantity</th> <th>Unit Price</th> <th>Amount</th> </tr> </thead> <tbody> <tr> <td rowspan="3">ABC</td> <td>Amcrest (Item No. 100)</td> <td>3 sets</td> <td>USD20.00</td> <td>USD60.00</td> </tr> <tr> <td>Amcrest (Item No. 101)</td> <td>3 sets</td> <td>USD20.00</td> <td>USD60.00</td> </tr> <tr> <td>Amcrest (Item No. 102)</td> <td>3 sets</td> <td>USD20.00</td> <td>USD60.00</td> </tr> <tr> <td colspan="2">Seattle P/O No. A1233 C/Ns: 1 Made in Taiwan, R.O.C.</td> <td></td> <td></td> <td></td> </tr> <tr> <td><b>Total</b></td> <td></td> <td><b>9 sets</b></td> <td></td> <td><b>USD180.00</b></td> </tr> </tbody> </table>	Marks & Nos.	Description of Goods	Quantity	Unit Price	Amount	ABC	Amcrest (Item No. 100)	3 sets	USD20.00	USD60.00	Amcrest (Item No. 101)	3 sets	USD20.00	USD60.00	Amcrest (Item No. 102)	3 sets	USD20.00	USD60.00	Seattle P/O No. A1233 C/Ns: 1 Made in Taiwan, R.O.C.					<b>Total</b>		<b>9 sets</b>		<b>USD180.00</b>
Marks & Nos.	Description of Goods	Quantity	Unit Price	Amount																																																					
ABC	Amcrest (Item No. 100)	3 sets	USD20.00	USD60.00																																																					
	Amcrest (Item No. 101)	3 sets	USD20.00	USD60.00																																																					
	Amcrest (Item No. 102)	3 sets	USD20.00	USD60.00																																																					
Seattle P/O No. A1233 C/Ns: 1 Made in Taiwan, R.O.C.																																																									
<b>Total</b>		<b>9 sets</b>		<b>USD180.00</b>																																																					
Marks & Nos.	Description of Goods	Quantity	Unit Price	Amount																																																					
ABC	Amcrest (Item No. 100)	3 sets	USD20.00	USD60.00																																																					
	Amcrest (Item No. 101)	3 sets	USD20.00	USD60.00																																																					
	Amcrest (Item No. 102)	3 sets	USD20.00	USD60.00																																																					
Seattle P/O No. A1233 C/Ns: 1 Made in Taiwan, R.O.C.																																																									
<b>Total</b>		<b>9 sets</b>		<b>USD180.00</b>																																																					
<p><b>Ninguna</b></p> <p>Attn.: Mr. David Wang          Shipped by SST Technologies Inc. For U-Line Express          Sailing on or about July 30, 2002 From Taiwan, R.O.C. to U.S.A.          L/C No. Contract No. A1233</p> <table border="1"> <thead> <tr> <th>Marks &amp; Nos.</th> <th>Description of Goods</th> <th>Quantity</th> <th>Unit Price</th> <th>Amount</th> </tr> </thead> <tbody> <tr> <td rowspan="3">ABC</td> <td>Amcrest (Item No. 100)</td> <td>3 sets</td> <td>USD20.00</td> <td>USD60.00</td> </tr> <tr> <td>Amcrest (Item No. 101)</td> <td>3 sets</td> <td>USD20.00</td> <td>USD60.00</td> </tr> <tr> <td>Amcrest (Item No. 102)</td> <td>3 sets</td> <td>USD20.00</td> <td>USD60.00</td> </tr> <tr> <td colspan="2">Seattle P/O No. A1233 C/Ns: 1 Made in Taiwan, R.O.C.</td> <td></td> <td></td> <td></td> </tr> <tr> <td><b>Total</b></td> <td></td> <td><b>9 sets</b></td> <td></td> <td><b>USD180.00</b></td> </tr> </tbody> </table>	Marks & Nos.	Description of Goods	Quantity	Unit Price	Amount	ABC	Amcrest (Item No. 100)	3 sets	USD20.00	USD60.00	Amcrest (Item No. 101)	3 sets	USD20.00	USD60.00	Amcrest (Item No. 102)	3 sets	USD20.00	USD60.00	Seattle P/O No. A1233 C/Ns: 1 Made in Taiwan, R.O.C.					<b>Total</b>		<b>9 sets</b>		<b>USD180.00</b>	<p><b>Quitar forma</b></p> <p>Attn.: Mr. David Wang          Shipped by SST Technologies Inc. For U-Line Express          Sailing on or about July 30, 2002 From Taiwan, R.O.C. to U.S.A.          L/C No. Contract No. A1233</p> <table border="1"> <thead> <tr> <th>Marks &amp; Nos.</th> <th>Description of Goods</th> <th>Quantity</th> <th>Unit Price</th> <th>Amount</th> </tr> </thead> <tbody> <tr> <td rowspan="3">ABC</td> <td>Amcrest (Item No. 100)</td> <td>3 sets</td> <td>USD20.00</td> <td>USD60.00</td> </tr> <tr> <td>Amcrest (Item No. 101)</td> <td>3 sets</td> <td>USD20.00</td> <td>USD60.00</td> </tr> <tr> <td>Amcrest (Item No. 102)</td> <td>3 sets</td> <td>USD20.00</td> <td>USD60.00</td> </tr> <tr> <td colspan="2">Seattle P/O No. A1233 C/Ns: 1 Made in Taiwan, R.O.C.</td> <td></td> <td></td> <td></td> </tr> <tr> <td><b>Total</b></td> <td></td> <td><b>9 sets</b></td> <td></td> <td><b>USD180.00</b></td> </tr> </tbody> </table>	Marks & Nos.	Description of Goods	Quantity	Unit Price	Amount	ABC	Amcrest (Item No. 100)	3 sets	USD20.00	USD60.00	Amcrest (Item No. 101)	3 sets	USD20.00	USD60.00	Amcrest (Item No. 102)	3 sets	USD20.00	USD60.00	Seattle P/O No. A1233 C/Ns: 1 Made in Taiwan, R.O.C.					<b>Total</b>		<b>9 sets</b>		<b>USD180.00</b>
Marks & Nos.	Description of Goods	Quantity	Unit Price	Amount																																																					
ABC	Amcrest (Item No. 100)	3 sets	USD20.00	USD60.00																																																					
	Amcrest (Item No. 101)	3 sets	USD20.00	USD60.00																																																					
	Amcrest (Item No. 102)	3 sets	USD20.00	USD60.00																																																					
Seattle P/O No. A1233 C/Ns: 1 Made in Taiwan, R.O.C.																																																									
<b>Total</b>		<b>9 sets</b>		<b>USD180.00</b>																																																					
Marks & Nos.	Description of Goods	Quantity	Unit Price	Amount																																																					
ABC	Amcrest (Item No. 100)	3 sets	USD20.00	USD60.00																																																					
	Amcrest (Item No. 101)	3 sets	USD20.00	USD60.00																																																					
	Amcrest (Item No. 102)	3 sets	USD20.00	USD60.00																																																					
Seattle P/O No. A1233 C/Ns: 1 Made in Taiwan, R.O.C.																																																									
<b>Total</b>		<b>9 sets</b>		<b>USD180.00</b>																																																					
<p><b>Quitar línea horizontal (superior a 30 mm)</b></p>	<p><b>Quitar línea vertical (superior a 70 mm)</b></p>																																																								

## Ficha Rotación

---

La ficha Rotation (Rotación) permite establecer las siguientes opciones de rotación de imagen:

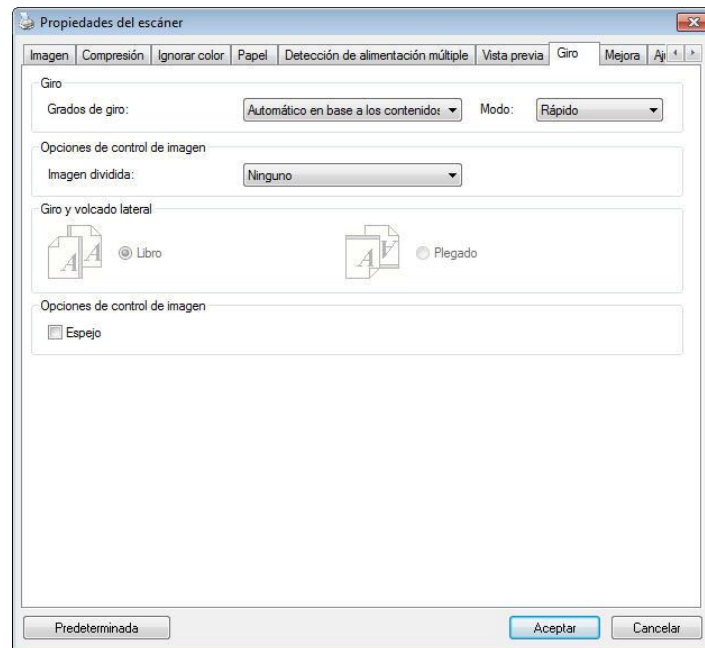

**Girar imagen** Elija el ángulo de giro en la lista desplegable si desea girar su imagen escaneada.

**Opciones: Ninguno, 90°CW(horario), 90°CCW(contrahorario), 180°, Automático en base a los contenidos.**

1 2 3

**Original**

1 2 3  
1 2 3

**Girar 90°CCW**

1 2 3

**Girar 90°CW**

1 2 3

**Girar 180°**

**Automático en base a los contenidos:** Al seleccionar **Automático en base a los contenidos**, las imágenes se pueden rotar a sus orientaciones correctas basándose en sus contenidos.

**Automático basado en el contenido:** Cuando se selecciona "**Automático basado en el contenido**", su contenido se habilitará para permitirle seleccionar más opciones.

**Modo: Rápido, Texto completo y Complejidad**

**Rápido** - Modo predeterminado que permite girar imágenes a la máxima velocidad.

**Texto completo** - Modo mejorado para documentos con orientación de texto mixta.

**Complejidad** - Modo mejorado a la mínima velocidad si se compara con los modos **Rápido y Texto completo** para documentos con imágenes u orientación de texto complejas.

<p><b>Documento con varias orientaciones de texto</b></p>	<p><b>Documento con fondo oscuro o complejo</b></p>

**Dividir imagen** Mediante la división de una imagen se crean dos imágenes independientes horizontal o verticalmente. Esta función resulta de gran utilidad para documentos que contienen dos páginas por imagen cuando desea guardarlas como dos imágenes (una página por imagen). **Opciones disponibles: None (Ninguna), Horizontal o Vertical.** La opción predeterminada es None (Ninguna).

**Horizontal:** permite dividir una imagen en la mitad superior y la mitad inferior.

**Vertical:** permite dividir una imagen en la mitad izquierda y la mitad derecha.





**Dividir  
horizontalmente**



**Dividir  
verticalmente**

**Giro y  
volcado  
lateral**

Esta opción le permite seleccionar la orientación de los documentos de doble cara alimentados y si tiene seleccionado "Plegado"; la imagen del lado inverso girará 180 grados.

Esto se aplica a documentos de doble cara que se ven en vertical (altura mayor que la anchura) pero que se alimentan a veces en el escáner de forma horizontal (anchura mayor que la altura) o viceversa. En este caso, la imagen del lado inverso tiene que girarse 180 grados más.

**Opciones: Libro, Plegado.**

Si selecciona "Libro", la imagen del lado inverso no será girada.

La siguiente ilustración muestra la orientación del documento que debería verse en vertical pero se alimenta en el escáner de forma horizontal



**Opciones de control de imagen**

Marque la casilla Espejo si desea invertir el lado derecho e izquierdo de su imagen.



**Original**



**El efecto Espejo**

## Ficha Separación

---

La ficha Separation (Separación) le permite activar el motor de detección para detectar páginas en blanco, códigos de barras y códigos bidimensionales y, posteriormente, notificar a la aplicación de software, compatible con la función de separación de documentos, para que separe su documento de varias páginas. Opciones: Blank Page Removal (Eliminación de página en blanco), Barcode Detection (Detección de código de barras), Patch code Detection (Detección de códigos bidimensionales).

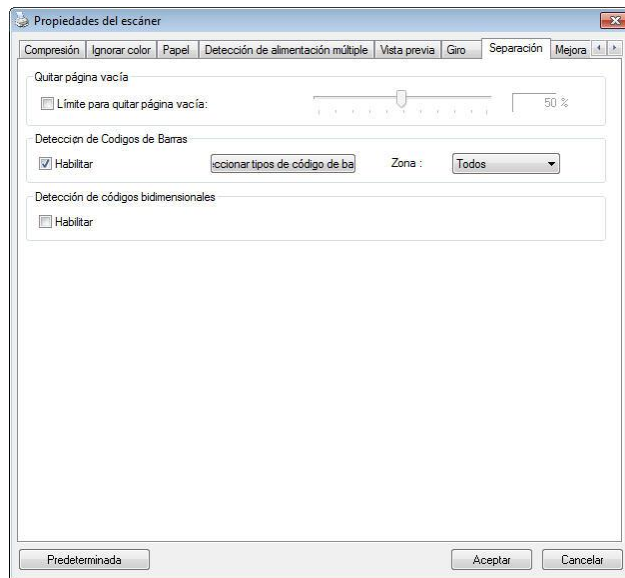

**Eliminación de páginas en blanco** Opciones: Ninguna, Umbral de eliminación de páginas en blanco, Tamaño de imagen.

**Ninguna** - No quitar las páginas en blanco.

**Umbral** - Mueva el control deslizante hacia la izquierda o hacia la derecha para definir el umbral para la página en blanco.

**Tamaño de imagen** - Intervalo: 1 ~ 10000 KB. Especifique el tamaño que desee para detectar la página como página en blanco. Por ejemplo, si se selecciona 3 KB, todas las páginas con un tamaño inferior a 3 KB se reconocerán como página en blanco.

**Barcode Detection (Detección de código de barras)** Marque [Enable (Activar)] para detectar el código de barras y notificar a la aplicación de software para el procesamiento avanzado. Recuerde que se comprobará todo el documento y que no es necesario designar ningún área de detección específica.

Una vez el código de barras ha sido correctamente detectado, se creará un archivo [avbarcode.ini] y se guardará en la siguiente ruta:

**Windows XP:** C:\Documents and Settings\All Users\Application Data\%PRODUCTNAME%

Windows Vista, Windows 7, Windows 8, Windows 10:

C:\ProgramData\%PRODUCTNAME% (C: unidad de su sistema)

Haga clic en el botón [**Seleccionar tipos de código de barras**] para seleccionar los tipos de código de barras que desea detectar.

### **Tipos de código de barras:**

Pueden detectarse los siguientes tipos de código de barras.

#### **Códigos bidimensionales**

- Aztec
- DataMatrix
- PDF417
- QR Code

#### **Códigos de barras unidimensionales:**

- Add-2
- Add-5
- Airline 2 of 5
- Australian Post 4-State Code
- BCD Matrix
- Codabar
- Code 128 (A,B,C)
- Code 2 of 5
- Code 32
- Code 39
- Code 39 Extended
- Code 93
- Code 93 Extended
- DataLogic 2 of 5
- EAN 128 (GS1, UCC)
- EAN-13
- EAN-8
- GS1 DataBar
- Industrial 2 of 5
- Intelligent Mail (One Code)
- Interleaved 2 of 5
- Inverted 2 of 5
- ITF-14 / SCC-14
- Matrix 2 of 5
- Patch Codes
- PostNet
- Royal Mail (RM4SCC)
- UCC 128
- UPC-A
- UPC-E



### Zona de código de barras:

Especifique la zona de código de barras que desea detectar.

Seleccione "**Todas**" para comprobar todo el documento y detectar los códigos de barras. También puede acelerar el proceso especificando un área de detección dado que solamente el área especificada se detecta.

**Opciones disponibles: Todas, Superior, Inferior, Izquierda, Derecha, Inferior derecha, Inferior izquierda, Superior derecha y Superior izquierda**

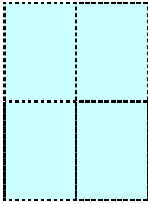
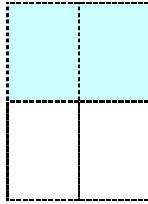
**Elección para la zona de código de barras en una página:**

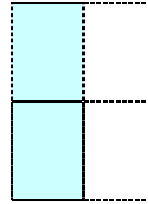
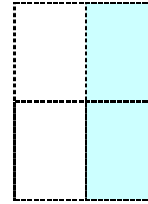
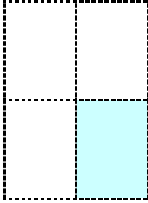
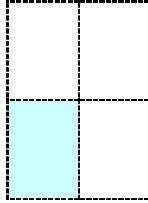
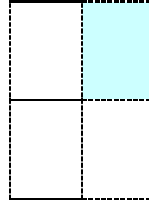
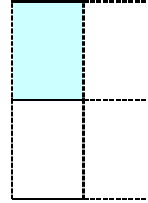
 <b>Todas</b>	 <b>Superior</b>	 <b>Inferior</b>	 <b>Izquierda</b>	 <b>Derecha</b>
 <b>Inferior derecha</b>	 <b>Inferior izquierda</b>	 <b>Superior derecha</b>	 <b>Superior izquierda</b>	

---

#### Nota:

- Resolución recomendada: 200~600 dpi para un código de barras común, 300~600 dpi para QR code
  - Los códigos de barras torcidos podrían no ser reconocidos correctamente.
  - El uso de la misma hoja en repetidas ocasiones puede reducir la precisión de reconocimiento debido a la acumulación de suciedad en las hojas. Si la hoja no es reconocida correctamente o se mancha, sustitúyala por una nueva.
- 

#### Patch code Detection (Detección de códigos bidimensionales):

Marque [**Enable (Activar)**] para detectar códigos bidimensionales y notificar a la aplicación de software para el procesamiento avanzado.

Un código bidimensional es un patrón alterno de barras negras y espacios paralelos (p. ej. un código de barras) impreso sobre un documento. La hoja de códigos bidimensionales se utiliza principalmente como separador de documentos en un taco de documentos.

Dispone de varios tamaños de códigos bidimensionales (PDF) para elegir [Start (Inicio)] menú>[All Programs (Todos los programas)]>[Avisión Scanner Series]>[Patch code (Código bidimensional)] consecutivamente.

Solo tiene que imprimir el archivo PDF para producir la hoja de códigos bidimensionales. Inserte las hojas de códigos bidimensionales donde desee separar el archivo.



Hoja de códigos bidimensionales

#### **Notas para imprimir códigos bidimensionales:**

- Utilice un papel en blanco.
- Ajuste la escala al 100 %. El escáner no reconocerá correctamente la hoja si la imprime a un tamaño inferior al original.
- No utilice el modo de ahorro de tinta. El escáner no reconocerá correctamente la hoja si la impresión es demasiado ligera.
- No utilice papel fino para evitar sangrado.
- Cuando copie una hoja de códigos bidimensionales impresa, asegúrese de copiarla al mismo tamaño y brillo que la copia original.
- El uso de la misma hoja en repetidas ocasiones puede reducir la precisión de reconocimiento debido a la acumulación de suciedad en las hojas. Si el escáner no reconoce correctamente la hoja o esta se mancha, sustitúyala por una nueva.

## La ficha Ajuste

---

La ficha Ajuste le permite ajustar la siguiente configuración:

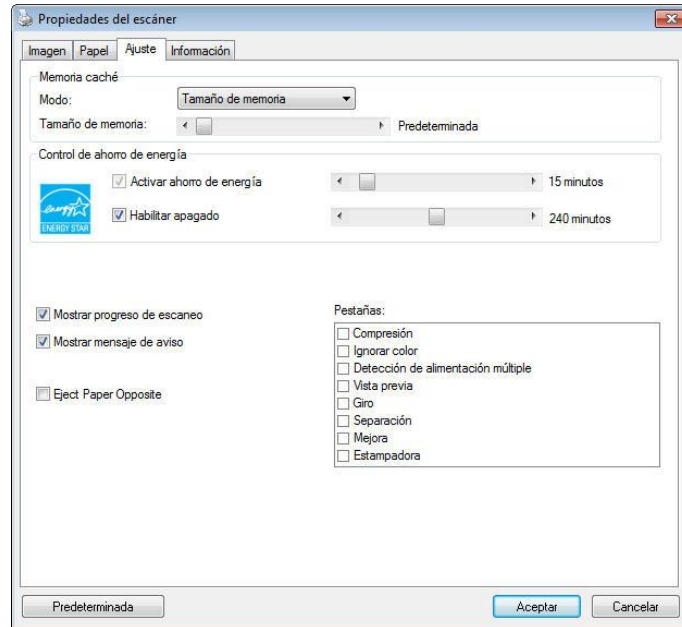

**El cuadro de diálogo de la ficha Ajuste**

<b>Memoria caché</b>	<p><b>Modo:Ninguno, Número de página, Tamaño de memoria.</b></p> <p>Esta opción permite asignar un tamaño de memoria específico perteneciente a la memoria RAM disponible al procesado de los datos de imagen. Especificando un tamaño de memoria menor, podrá liberar más memoria para las demás aplicaciones que se encuentren en ejecución. Especificando un tamaño de memoria mayor, dispondrá de más memoria para procesar los datos de imagen, en especial si necesita digitalizar una gran cantidad de documentos.</p>
----------------------	---

	<p>También puede especificar el tamaño de la memoria según el número de páginas. Para su información, la digitalización a 300 dpi de un documento a color de tamaño A4 consume, aproximadamente, 24 MB.</p> <p><b>Contador de imágenes</b></p> <p>Cuando el modo de caché seleccionado es "ninguno", la opción de contador de imágenes le permite asignar el número de páginas que necesita escanear. Por ejemplo, si desea escanear las dos primeras páginas, simplemente mueva el control deslizante de páginas a 2 y la acción de escaneo se detendrá cuando el escaneo de las dos primeras páginas se haya completado.</p>
<b>Control de ahorro de energía</b>	<p>Seleccione la casilla <b>Enable Energy Saver (Habilitar ahorro de energía)</b> y utilice la barra de desplazamiento para establecer la cantidad de tiempo a la que desea que se inicie la función de ahorro de energía después de su última acción. El rango va de 1 a 60 inutos.</p>
<b>Enable Power Off (Habilitar apagado)</b>	<p>Seleccione la casilla <b>Power Off (Apagado)</b> y utilice la barra de desplazamiento para establecer la cantidad de tiempo a la que desea que se apague automáticamente el escáner después de su última acción. El rango va de 1 a 480 minutos. El valor predeterminado es 240 minutos (4 horas). Recuerde que el valor de la función "Apagado" tiene que ser mayor o igual al valor de la función "Ahorro de energía".</p>
<b>Mostrar progreso de escaneo</b>	<p>Marque para mostrar barra de progreso del escaneo durante el escaneo.</p>
<b>Mostrar mensaje de aviso</b>	<p>Marque y aparecerá un mensaje de aviso como "Contador de goma del ADF excede 50,000 escaneos (el número varía dependiendo del tipo de escáner). Por favor, cambie la goma del ADF y restaure el contador de goma".</p>
<b>Guardar configuración al cerrar</b>	<p>Marque para guardar las propiedades del escáner tras dejar el cuadro de diálogo. La próxima vez que abra el cuadro de diálogo Propiedades del escáner, aparecerá la configuración guardada anteriormente.</p>



## La ficha Estampadora

---

La ficha Estampadora le permite imprimir caracteres alfanuméricos, la fecha, la hora, el número del documento y un mensaje personalizado sobre la imagen digitalizada si se ha seleccionado una estampadora digital, o en el reverso de su documento si se ha seleccionado una estampadora externa.

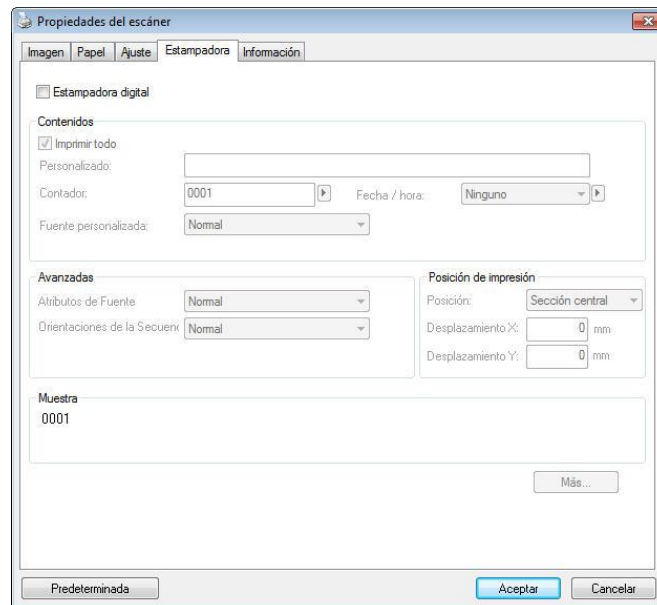

**Opciones disponibles: Estampadora externa, Estampadora digital.** Si ha instalado una estampadora externa, seleccione la opción Estampadora externa. Si no dispone de una estampadora, seleccione la opción Estampadora digital. Recuerde que la Estampadora externa proporciona funciones de impresión vertical en el reverso del documento, mientras que la estampadora digital proporciona funciones de impresión horizontal en el anverso del documento.

## Contenido

<b>Imprimir todo</b>	Active la opción <b>Print All (Imprimir todo)</b> para imprimir automáticamente el texto de todas las páginas de sus documentos. Desactive la opción <b>Print All (Imprimir todo)</b> para imprimir sólo la primera página de sus documentos.
<b>Personalizado</b>	Introduzca el texto personalizado que desee incluir en su cadena de impresión.
<b>Contador</b>	Muestra el número de documentos pertenecientes a la sesión de digitalización. Este valor aumenta secuencialmente bajo el control del escáner.
<b>Fecha / Hora</b>	Seleccione esta opción si desea incluir la fecha y la hora en su cadena de impresión. Formato: AAAAMMDDHHSS Por ejemplo, 20090402170645-check0001 indica el año, el mes, el día, la hora, los segundos, su texto personalizado y el número del contador.
<b>Fuente personalizada</b>	Elija la fuente que desee. <b>Opciones disponibles: Normal y Fixed Width (Ancho fijo)</b> Las fuentes de tipo <b>Fixed Width (Ancho fijo)</b> (monoespacio) tienen un espaciado de carácter fijo. Por tanto, cada carácter ocupa la misma anchura.

**Avanzadas**

<p><b>Atributos de fuente</b></p>	<p>Seleccione los atributos de su fuente. <b>Opciones disponibles: Normal, Subrayado, Doble y Negrita.</b></p>								
<p><b>Orientación de la cadena</b></p>	<p>Elija la orientación de la cadena.  <b>Opciones disponibles: Normal, Girada, Vertical, Inversión vertical, 90 grados en el sentido de las agujas del reloj y 90 grados en sentido contrario a las agujas del reloj</b></p> <table border="1" data-bbox="643 620 1246 1666"> <tr> <td data-bbox="643 620 943 882"> <p style="text-align: center;">2010abc</p> <p style="text-align: center;"><b>Normal</b></p> </td> <td data-bbox="943 620 1246 882"> <p style="text-align: center;">2010abc</p> <p style="text-align: center;"><b>Girada</b></p> </td> </tr> <tr> <td data-bbox="643 882 943 1227"> <p style="text-align: center;">2010abc</p> <p style="text-align: center;"><b>Vertical</b></p> </td> <td data-bbox="943 882 1246 1227"> <p style="text-align: center;">2010abc</p> <p style="text-align: center;"><b>Inversión vertical</b></p> </td> </tr> <tr> <td data-bbox="643 1227 943 1666"> <p style="text-align: center;">2010abc</p> <p style="text-align: center;"><b>90 grados en el sentido de las agujas del reloj</b></p> </td> <td data-bbox="943 1227 1246 1666"> <p style="text-align: center;">2010abc</p> <p style="text-align: center;"><b>90 grados en sentido contrario a las agujas del reloj</b></p> </td> </tr> </table> <p>If you check the digital imprinter to stamp text on your scanned image, the illustration of normal and rotated string is shown below:</p> <table border="1" data-bbox="643 1861 1246 2018"> <tr> <td data-bbox="643 1861 943 2018"> <p style="text-align: center;">2010abc</p> <p style="text-align: center;"><b>Normal</b></p> </td> <td data-bbox="943 1861 1246 2018"> <p style="text-align: center;">2010abc</p> <p style="text-align: center;"><b>Girada</b></p> </td> </tr> </table>	<p style="text-align: center;">2010abc</p> <p style="text-align: center;"><b>Normal</b></p>	<p style="text-align: center;">2010abc</p> <p style="text-align: center;"><b>Girada</b></p>	<p style="text-align: center;">2010abc</p> <p style="text-align: center;"><b>Vertical</b></p>	<p style="text-align: center;">2010abc</p> <p style="text-align: center;"><b>Inversión vertical</b></p>	<p style="text-align: center;">2010abc</p> <p style="text-align: center;"><b>90 grados en el sentido de las agujas del reloj</b></p>	<p style="text-align: center;">2010abc</p> <p style="text-align: center;"><b>90 grados en sentido contrario a las agujas del reloj</b></p>	<p style="text-align: center;">2010abc</p> <p style="text-align: center;"><b>Normal</b></p>	<p style="text-align: center;">2010abc</p> <p style="text-align: center;"><b>Girada</b></p>
<p style="text-align: center;">2010abc</p> <p style="text-align: center;"><b>Normal</b></p>	<p style="text-align: center;">2010abc</p> <p style="text-align: center;"><b>Girada</b></p>								
<p style="text-align: center;">2010abc</p> <p style="text-align: center;"><b>Vertical</b></p>	<p style="text-align: center;">2010abc</p> <p style="text-align: center;"><b>Inversión vertical</b></p>								
<p style="text-align: center;">2010abc</p> <p style="text-align: center;"><b>90 grados en el sentido de las agujas del reloj</b></p>	<p style="text-align: center;">2010abc</p> <p style="text-align: center;"><b>90 grados en sentido contrario a las agujas del reloj</b></p>								
<p style="text-align: center;">2010abc</p> <p style="text-align: center;"><b>Normal</b></p>	<p style="text-align: center;">2010abc</p> <p style="text-align: center;"><b>Girada</b></p>								

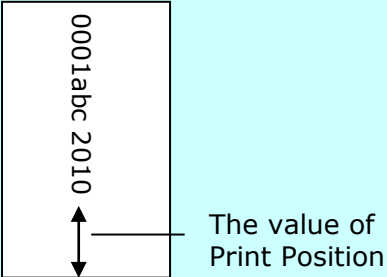
<p><b>Posición de impresión</b></p>	<p>Elija la posición que se desea para imprimir la cadena. Mueva el control deslizante hacia la derecha o hacia la izquierda para aumentar o reducir el valor, respectivamente. Intervalo: 0~355 mm. El valor predeterminado es 0 mm</p> <p>El barro indica la altura desde la parte inferior del papel hasta la última letra de la cadena. Esta opción está disponible solamente si se instala una impresora externa.</p> 
-------------------------------------	---

### Posición de impresión (Estampadora digital)

Seleccione la posición de la cadena de impresión. **Opciones disponibles:** **Sección superior, Sección central, Sección inferior, Personalizado.** Si selecciona la opción Personalizado, introduzca los valores de desplazamiento X e Y para especificar la posición.

#### Más

Haga clic en el botón Más para mostrar más opciones de fuentes. Esta opción está disponible para imprinter digital (estampar texto en su imagen escaneada) solamente. Esta función no está disponible en algunos los modelos.

**Tamaño de fuente:** Mueva el control deslizante para cambiar el tamaño de fuente de 1 a 10.

**Densidad de fuente:** Mueva el control deslizante para cambiar la densidad de fuente de 0 a 255. La densidad seleccionada aparecerá al mismo tiempo.

**Transparencia:** Mueva el control deslizante para elegir un valor de transparencia adecuado del 0% (no transparente) al 100% (completamente transparente) de manera que su texto pueda ser parcialmente transparente pudiendo ver la imagen del fondo.

## La ficha Información

---

La ficha Información muestra la siguiente información del sistema y del escáner.

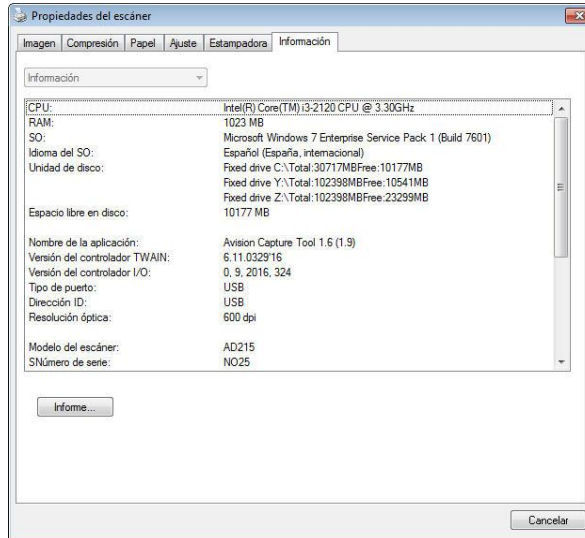

**El cuadro de diálogo de la ficha Información**

### **El botón "Informe" :**

Si encuentra algún mensaje de error mientras utiliza el escáner, haga clic en el botón Informe. Se generará un archivo txt [[Windows XP](#): C:\Documents and Settings\All Users\Application Data\%PRODUCTNAME%; [Windows Vista, Windows 7, Windows 8, Windows 10](#): C:\ProgramData\%PRODUCTNAME% (C: unidad de su sistema)] de informe. Por favor, envíe este archivo al centro de servicio más cercano para resolver el problema.

### **El botón "Restaurar contador de rodillo" :**

Después de digitalizar un número recomendado de páginas (consulte la sección siguiente 7.4 Reemplazar el rodillo alimentador automático de documentos) a través del alimentador automático de documentos, el rodillo de dicho alimentador se puede desgastar y puede experimentar problemas con la inserción de documentos.

En este caso, se recomienda cambiar el rodillo del ADF por otro nuevo. (Tenga en cuenta que el cambio del rodillo del ADF sólo debe realizarlo un centro de servicio autorizado. Por lo tanto, deberá devolver su escáner para el cambio del rodillo). Tras cambiar el rodillo del ADF, haga clic en el botón "**Restaurar contador de rodillo**" para restaurar el contador del rodillo.

### **Nota :**

La duración y procedimiento de cambio puede variar según el tipo de escáner. Por favor, consulte con su vendedor más cercano para más detalles.

# 9 Operación da Interface ISIS

---

\*Consulte el capítulo anterior, Instalación del escáner, para instalar el controlador del escáner ISIS. Puede iniciar su aplicación compatible con ISIS para iniciar una búsqueda a través de la interfaz de usuario de ISIS.

El método de operación de controlador ISIS es similar a lo de TWAIN. Cada función en la pantalla de interfaz ISIS es descrito brevemente como lo siguiente:

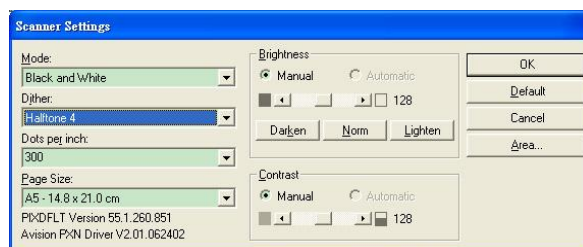

**Modo:** Seleccione uno de los modos explorados, incluyendo b/w, gris, opciones de color.

**Difuminación:** Hay 5 niveles de semitono disponibles, pueden ser desactivados.

**Puntos por pulgada:** Seleccione la resolución que desea.

**Medida de Papel:** Seleccione la medida de papel que desea.

**Brillantez:** Ajuste la brillantez u oscuridad de su imagen explorada.

**Contraste:** Ajuste la gama entre la sombra más oscura y más clara en la imagen.

**Omisión:** Haga clic para restablecer todas las configuraciones.

**Área:** seleccione la area o posición explorada que desea.

# 10 Digitalizar y enviar las imágenes digitalizadas a su PC (digitalizar a PC)

---

## Antes de empezar:

Antes de empezar a utilizar la función [BM2 Air] (Digitalizar a PC), asegúrese de que tiene instalado el controlador del escáner, Button Manager V2 y que el escáner está conectado a su PC a través de un cable USB/ o un cable de ethernet tal y como se describe en la sección anterior del capítulo 8: Utilizar el producto como un escáner normal.

---

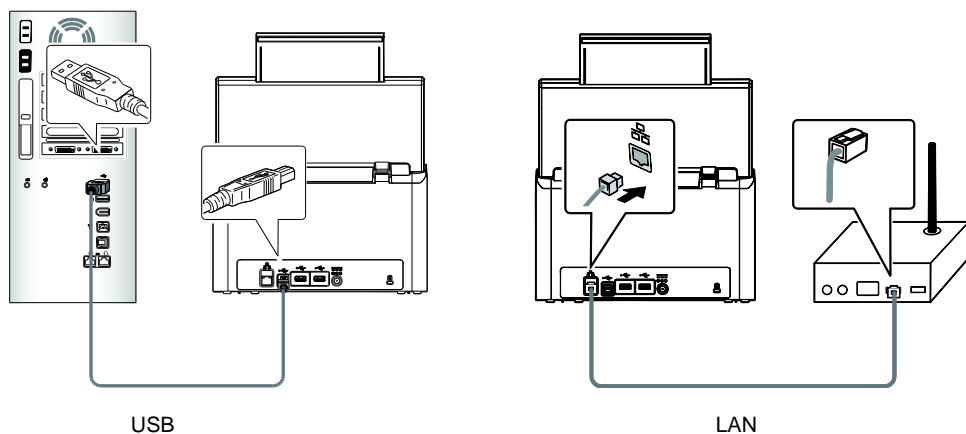

## Instalar Button Manager V2

---

Button Manager V2 le proporciona una forma fácil para digitalizar sus documentos y después vincular la imagen digitalizada a la aplicación de software designada. Todo esto puede lograrse con un simple toque del botón del escáner. No obstante, antes de realizar una digitalización, es recomendable comprobar las configuraciones de los botones para garantizar un formato de archivo y una aplicación de destino adecuados.

## Comprobar las configuraciones de los botones antes de digitalizar

---

1. Button Manager V2 se ejecuta desde la bandeja del sistema. Después de que Button Manager V2 y el controlador del escáner se hayan instalados correctamente, Button Manager V2 se iniciará y el icono de Button se mostrará en la bandeja del sistema en la esquina inferior derecha de la pantalla del equipo.



2. Haga clic con el botón izquierdo en el icono de Button Manager V2 para abrir el siguiente panel de botones.





- El panel de botones muestra los primeros cinco botones de digitalización. Haga clic con el botón derecho en el botón (función) que desee comprobar. Aparecerá la ventana de propiedades de los botones.

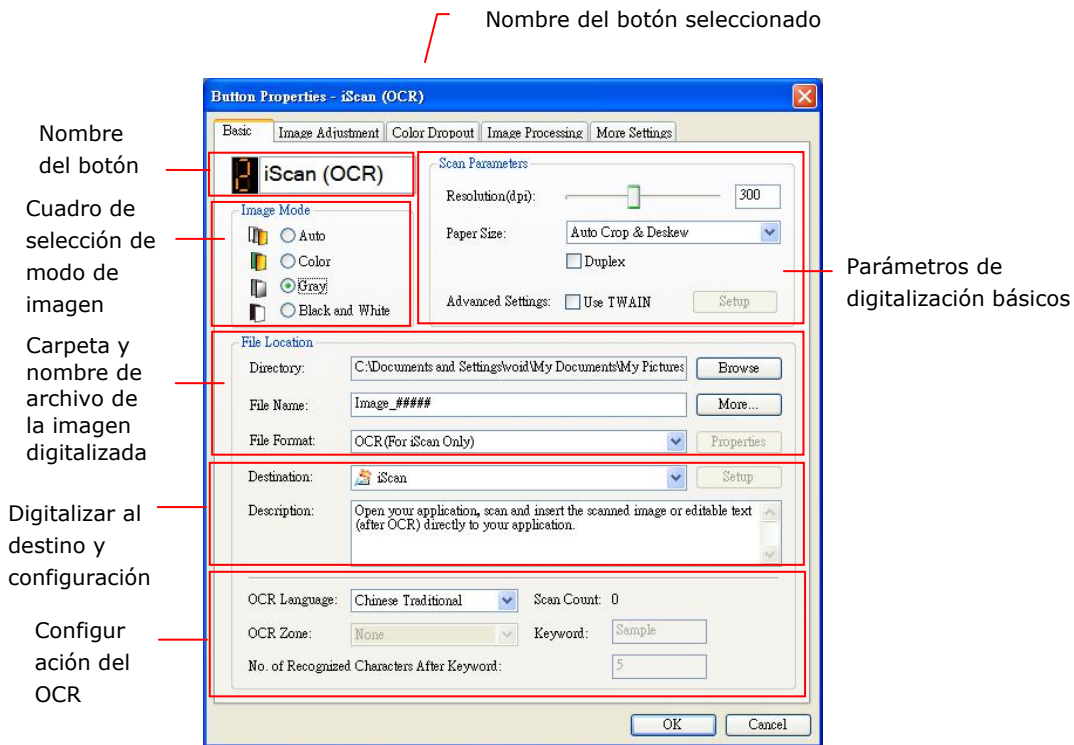

Si desea cambiar la configuración, use esta ventana para restablecer la configuración del formato de archivo, la aplicación de destino u otra configuración de digitalización.

- Haga clic en el botón OK (Aceptar) para cerrar la ventana.

## Digitalizar con un solo toque de los botones

---

1. Ajuste la guía de papel en función del ancho del papel y cargue el documento con las partes superiores en el alimentador automático de documentos.
2. En la pantalla del escáner, toque **[BM2 Air]**.

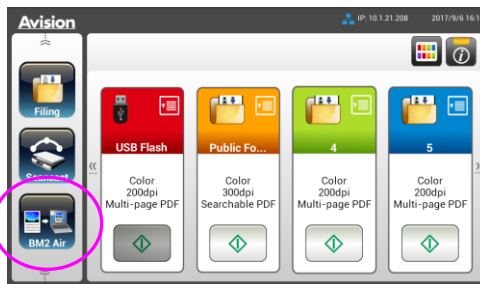

3. Se mostrará una lista de equipos (nombres de inicio de sesión) que se conectan al escáner.
4. Seleccione la computadora que desea conectar. Se mostrará Button Panel.

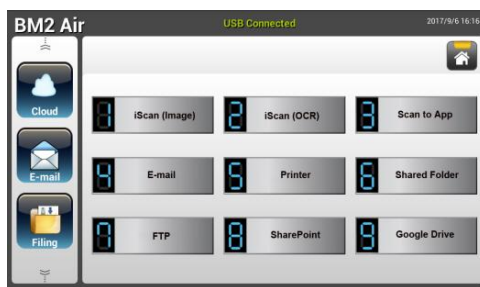

5. Seleccionar su número de botón o destino deseado. (Por ejemplo, si desea escanear con el botón "Escanear a App", que abre Microsoft Paint y muestra la imagen escaneada en la ventana de Microsoft Paint, la pantalla LCD debería mostrar "Escanear a App").
6. El escáner comienza a introducir el papel y la imagen digitalizada se envía a la aplicación o destino especificados.
7. Una vez terminada la digitalización, la aplicación de software Microsoft Paint se iniciará y la imagen digitalizada aparecerá en la ventana principal de Microsoft Paint tal y como se muestra a continuación.

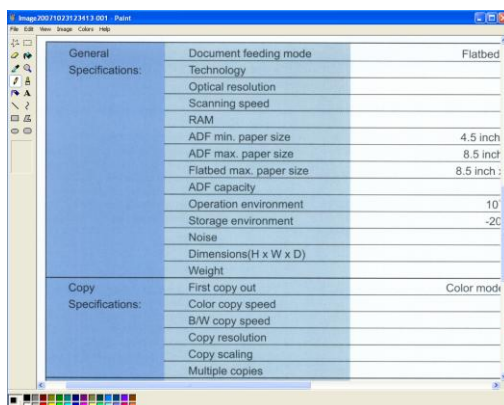

---

**Nota:**

1. Para obtener información detallada sobre cómo usar Button Manager V2, consulte el manual del usuario del CD suministrado.
  2. También puede utilizar la aplicación Button Manager V2 del escritorio iniciando Button Manager V2 desde All Programs (Todos los programas) o haciendo doble clic en Avison Scanner Utility en el Panel de control.
-

# 11 Mantenimiento

---

## Limpiar la pantalla táctil

---

Limpié el monitor de la pantalla táctil con un paño húmedo primero y, a continuación, con un paño seco.

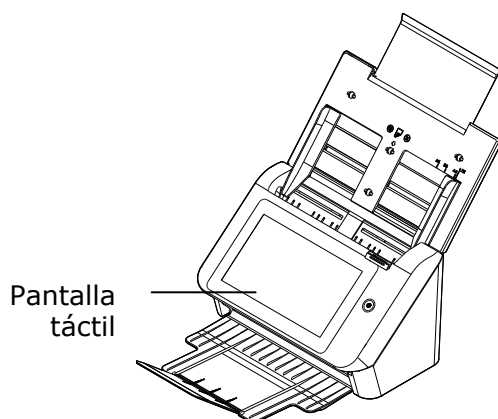

**Advertencia:**

No utilice líquidos, productos de limpieza domésticos o detergentes neutros, ya que pueden dañar la pantalla táctil.

## Limpiar Los Rodillos

---

El producto ha sido diseñado para que no sea necesario realizar un mantenimiento profesional. Sin embargo, no obstante tendrá que ser limpiado ocasionalmente para asegurar un rendimiento y una calidad de imagen óptimos. Como pauta, limpie los rodillos y el vidrio después de los primeros 4000 a 5000 escaneos y luego realice la limpieza semanalmente. Tenga en cuenta que la directriz varía según el tipo de documentos que esté escaneando.

---

**¡Propina!** Si los documentos no se alimentan con facilidad, si varios documentos se alimentan al mismo tiempo o si aparecen rayas en las imágenes escaneadas, es hora de limpiar su escáner.

---

### Los procedimientos

- 1) Humedezca un paño limpio y sin hilas en alcohol isopropílico (95%).
- 2) Pulse el botón de Desbloqueo ADF y abra la compuerta frontal hacia la izquierda. Limpie y gire el rodillo ADF hasta que la superficie esté completamente libre de suciedad.
- 3) Cierre la carcasa frontal del escáner. Ya puede utilizar su escáner de nuevo.

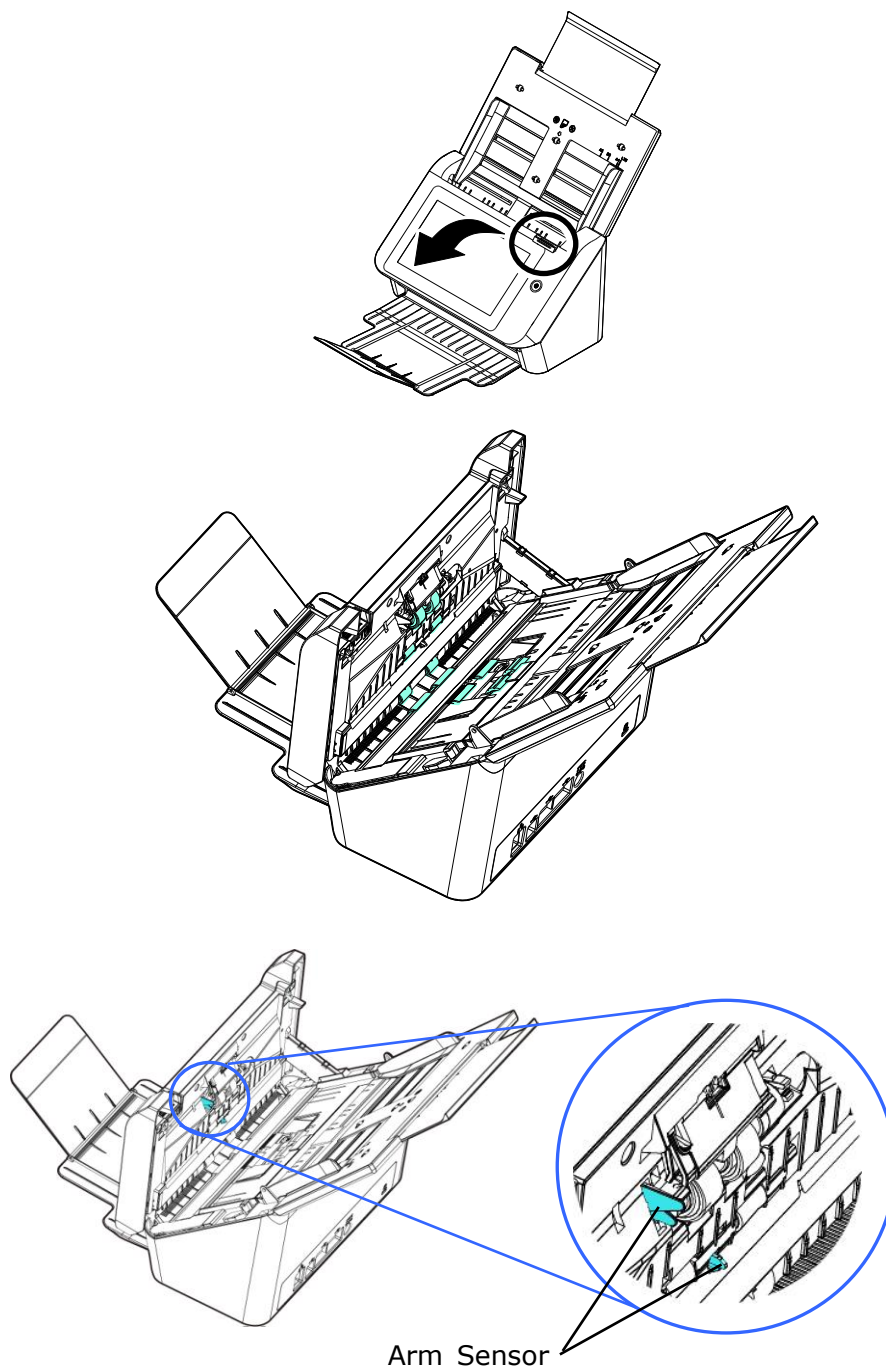

**ADVERTENCIA:**

Al limpiar, tenga cuidado de no romper o dañar el sensor del brazo.

## Limpiando el Vidrio

---

1. Abra la cubierta frontal de la unidad ADF con cuidado.
2. Humedezca un paño limpio sin pelusas con alcohol isopropílico (95%).
3. Limpie el vidrio y el área blanca tal como se ilustra abajo moviendo el hisopo de lado a lado para deshacerse del polvo y suciedad.

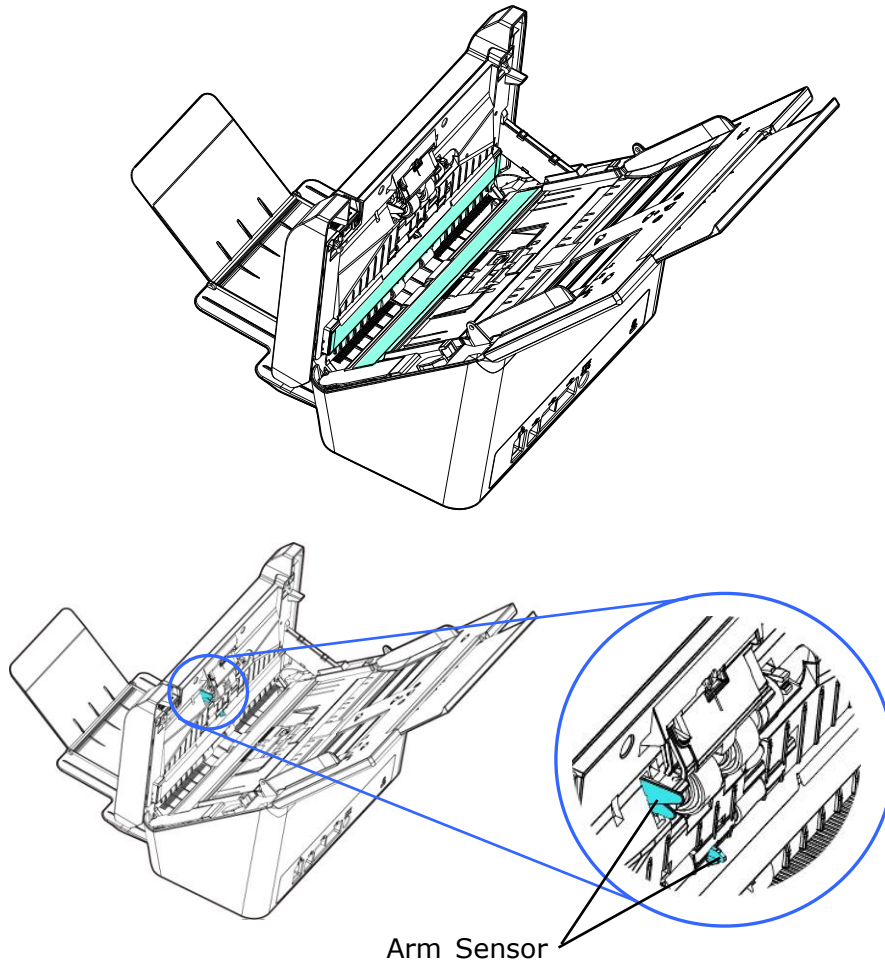

**ADVERTENCIA:**

Al limpiar, tenga cuidado de no romper o dañar el sensor del brazo.

## Sustitución del rodillo de sustitución del ADF

Después de escanear aproximadamente \*100,000 páginas a través del ADF, es posible que el rodillo fricción del ADF pueda estar gastado y pueda experimentar problemas con la alimentación de documentos. En este caso, será necesario sustituirlo por un nuevo rodillo de ADF. Para solicitarlo, consulte con el distribuidor más cercano y siga el procedimiento de sustitución que se muestra a continuación.

### Proceso de desmontaje

1. Pulse el botón de Desbloqueo ADF.
2. Abra suavemente la compuerta frontal de ADF hacia la izquierda.
3. Sostenga el ensamblaje de mylar con sus dedos y luego levántelo como se ilustra a continuación.

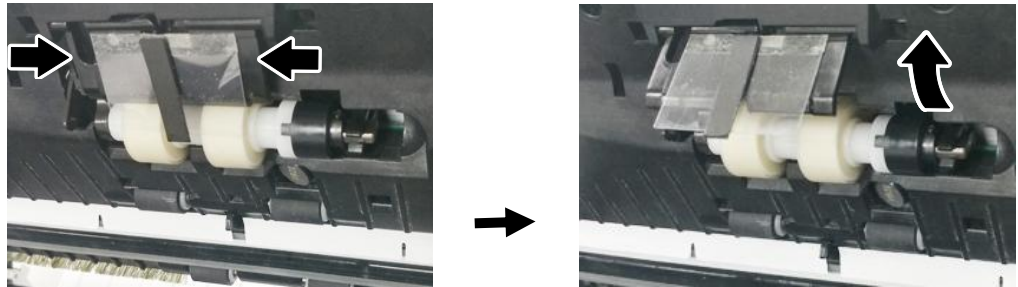

4. Presione el extremo derecho del rodillo de fricción hacia fuera para extraerlo de la ranura y extraiga a continuación el extremo izquierdo de su orificio.

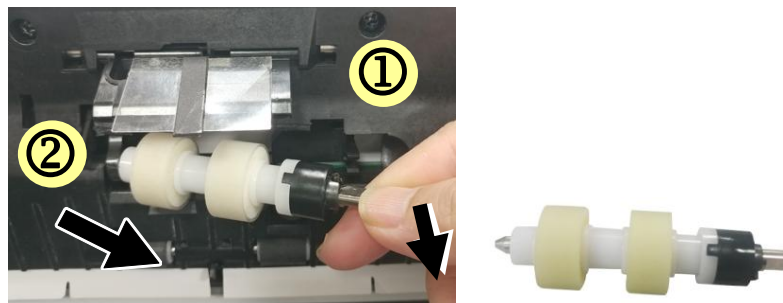

5. Retire los rodillos del eje.

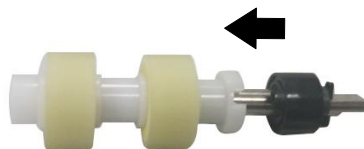

### Proceso de montaje

1. Inserte los nuevos rodillos en el eje.

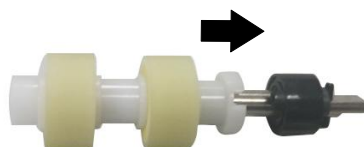

- Introduzca el extremo izquierdo del rodillo de fricción en el orificio de su lugar original.



lado plano

- Introduzca el extremo derecho del rodillo de fricción en su ranura.

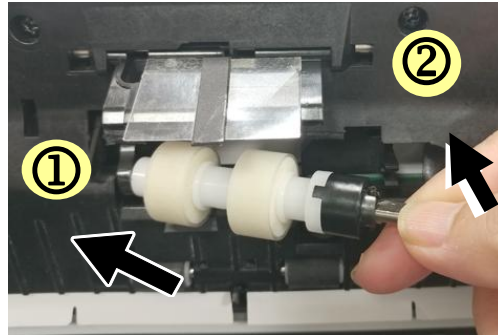

- Presione hacia abajo el conjunto de mylar.

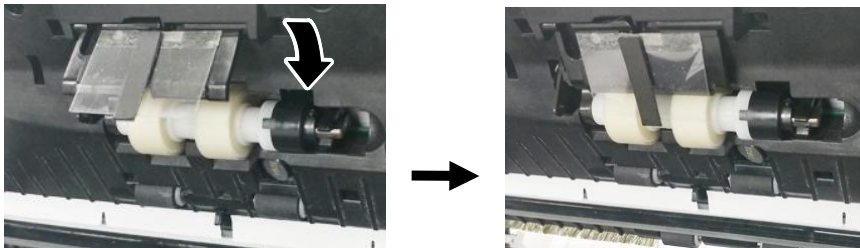

- Cierre la carcasa frontera de ADF.

**ADVERTENCIA:**

Cuando lo reemplace, tenga cuidado de no romper o dañar el mylar.

**\*Nota:**

- Los consumibles deben reemplazarse con regularidad. Se recomienda comprar nuevos consumibles por adelantado para que puedan reemplazarse antes del final de su vida útil.
- El ciclo de sustitución se basa en el uso de papel normal o sin madera A4 (80 g/m<sup>2</sup> [20 lb]). El ciclo real varía según el tipo de papel usado y la frecuencia con la que se usa y limpia el escáner.
- Use únicamente los consumibles especificados.
- Para comprar consumibles, póngase en contacto con la tienda donde compró el escáner o con un proveedor de servicios de escáner autorizado.



## Reemplazo del rodillo del ADF

---

Luego de escanear aproximadamente \*200.000 páginas a través del ADF, el rodillo del ADF puede estar desgastado y usted puede experimentar problemas con la alimentación de su documento. En este caso puede que necesite reemplazar un nuevo rodillo del ADF. Para comprar el rodillo del ADF, por favor consulte con su distribuidor más cercano y siga el procedimiento descrito abajo para reemplazarlo.

### Proceso de desmontaje

1. Pulse el botón de desbloqueo del ADF para abrir la compuerta frontal del ADF.
2. Utilice ambas manos para deslizar la cubierta y abrirla.

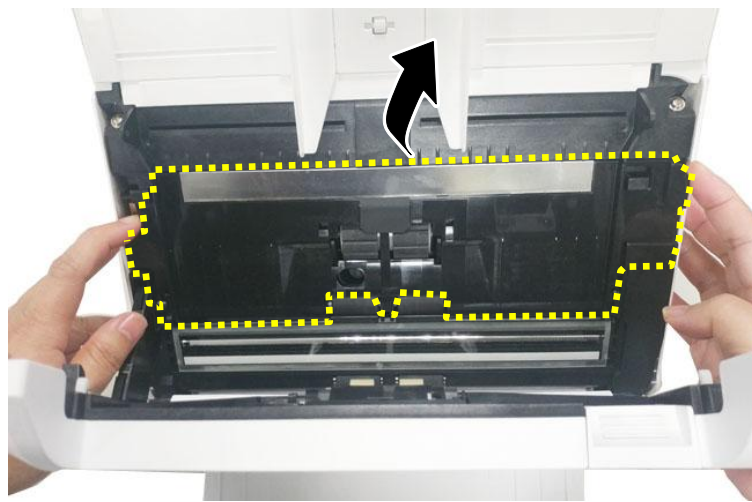

3. Mueva la pestaña del rodillo superior del ADF hacia **Arriba** como se muestra.



4. Separe el extremo derecho del rodillo ADF de la ranura y extraiga el rodillo ADF superior.

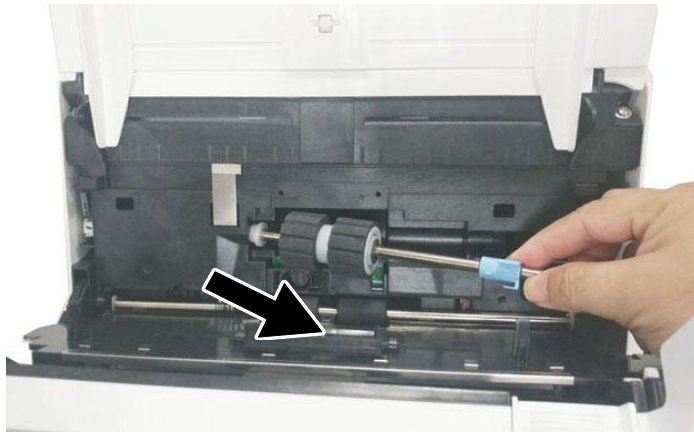

### Proceso de montaje

1. Introduzca el extremo izquierdo del rodillo inferior ADF primero a su ranura y coloque el rodillo inferior ADF a su posición original.

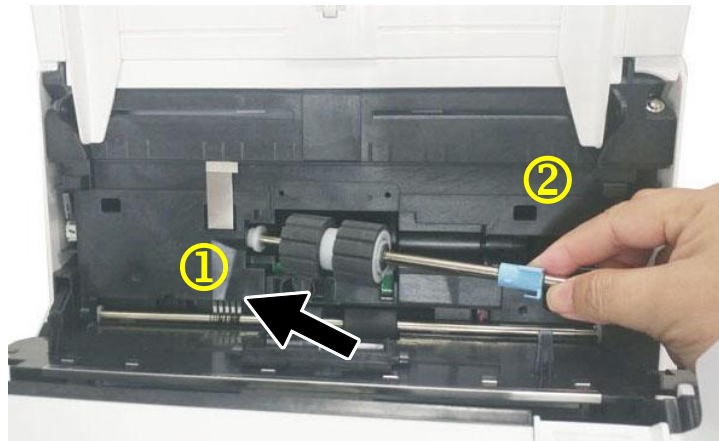

2. Mueva la pestaña del rodillo inferior ADF hacia **abajo** como se muestra.

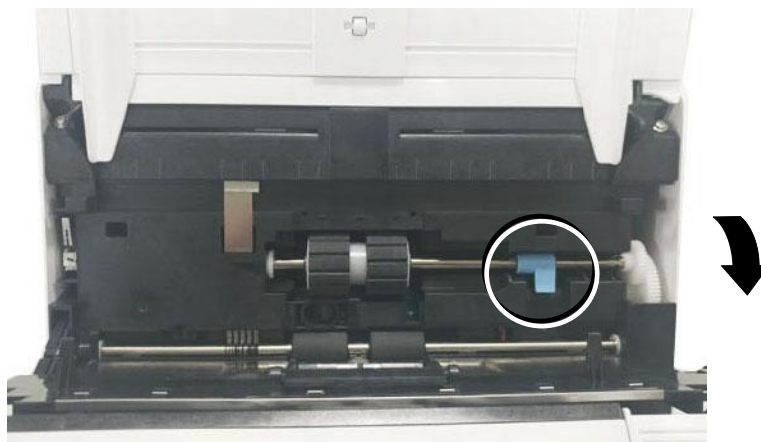

3. Cierre la carcasa del rodillo ADF. Se oirá un sonido de cierre cuando sea instalado correctamente.

---

**\*Nota:**

- Los consumibles deben reemplazarse con regularidad. Se recomienda comprar nuevos consumibles por adelantado para que puedan reemplazarse antes del final de su vida útil.
  - El ciclo de sustitución se basa en el uso de papel normal o sin madera A4 (80 g/m<sup>2</sup> [20 lb]). El ciclo real varía según el tipo de papel usado y la frecuencia con la que se usa y limpia el escáner.
  - Use únicamente los consumibles especificados.
  - Para comprar consumibles, póngase en contacto con la tienda donde compró el escáner o con un proveedor de servicios de escáner autorizado.
-

# 12 Solución de problemas

---

## Atascos en el ADF

---

En el caso de que se produzca atasco en el ADF , por favor proceda de la siguiente manera:

1. Apague el escáner.
2. Abra con suavidad la puerta frontal del escáner hacia la izquierda.
3. Abata el ADF hacia delante y extraiga con cuidado el papel atascado. Ponga de nuevo el papel en el ADF y continúe explorando.

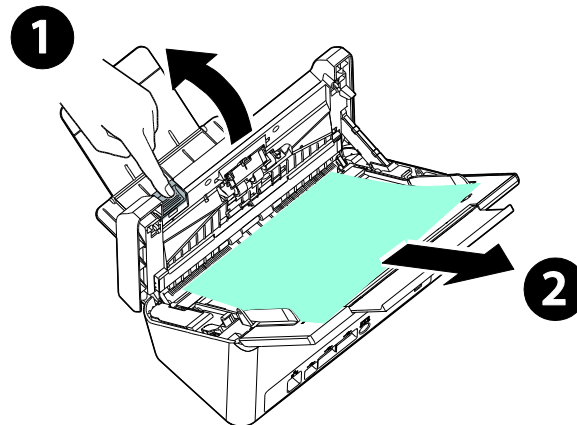

## Preguntas y Respuesta

---

<b>Pregunta:</b>	<b>Se atasca el papel durante la digitalización.</b>
<b>Respuesta:</b>	1) Abra el la portezuela delantera del escáner. 2) Saque el papel con cuidado. 3) Cierre la portezuela delantera del escáner.

<b>Pregunta:</b>	<b>El escáner toma más de una hoja simultáneamente.</b>
<b>Respuesta:</b>	1) Abra el la portezuela delantera del escáner. 2) Remueva alimentado de múltiples hojas. 3) Cierre la portezuela delantera del escáner. 4) Alise las esquinas y bordes del papel. Suelte el papel antes de ponerlo en las guías. 5) Compruebe la condición de los rollos. Si fuese necesario. Siga <a href="#">las instrucciones</a> de limpieza para limpiar el escáner.

<b>Pregunta:</b>	<b>El papel se tuerce.</b>
<b>Respuesta:</b>	<ol style="list-style-type: none"> <li>1) Use la guía para mantener el papel lo más derecho posible.</li> <li>2) Compruebe la condición del rollo. Si fuese necesario.</li> </ol>

<b>Pregunta:</b>	<b>¿Por qué al digitalizar, la imagen siempre aparece demasiado oscura?</b>
<b>Respuesta:</b>	<ol style="list-style-type: none"> <li>1) Ajuste la configuración de la pantalla a sRGB.</li> <li>2) Ajuste la configuración de brillo en la pantalla desde el software de la aplicación.</li> </ol>

<b>Pregunta:</b>	<b>Cuando seleccione que la resolución óptica sea de 600 dpi, las funciones "auto crop" y "deskew" se anulan.</b>
<b>Respuesta:</b>	Ya que la realización de auto crop y deskew consumen un gran parte de memoria de sistema, se sugiere que cuando quiera realizar las funciones "auto crop" y "deskew", ponga la resolución óptica a menos de 600 dpi para evitar mensajes de error.

## Mensajes de error y soluciones posibles

Código de error	Descripción del problema	Solución
<b>Errores de red</b>		
592301	El servidor de correo es NULL.	<ol style="list-style-type: none"> <li>1. Compruebe la configuración del "servidor de correo".</li> <li>2. Póngase en contacto con el administrador de la red para obtener ayuda.</li> </ol>
592302	El servidor DNS no está establecido.	<ol style="list-style-type: none"> <li>1. Compruebe el parámetro "Servidor DNS".</li> <li>2. Póngase en contacto con el administrador de la red para obtener ayuda.</li> </ol>
592303	Error al convertir el nombre del equipo a una dirección IP.	<ol style="list-style-type: none"> <li>1. Compruebe el parámetro "Servidor DNS"□</li> <li>2. Compruebe el dominio y el nombre del servidor de destino en la dirección URL CIFS.</li> <li>3. Compruebe el cliente para redes Microsoft en el lado del equipo.</li> <li>4. Póngase en contacto con el administrador de la red para obtener ayuda.</li> </ol>
592304	No se pudo obtener la dirección IP desde el servidor DNS.	<ol style="list-style-type: none"> <li>1. Compruebe el parámetro "Servidor DNS"</li> <li>2. Compruebe el nombre del servidor de destino.</li> <li>3. Póngase en contacto con el administrador de la red para obtener ayuda.</li> </ol>
592305	Se detectó un conflicto de dirección IP.	<ol style="list-style-type: none"> <li>1. Compruebe la configuración de red.</li> <li>2. Póngase en contacto con el administrador de la red para obtener ayuda.</li> </ol>
<b>Errores NTP</b>		
593001	El servidor NTP no responde en el período de tiempo de espera.	<ol style="list-style-type: none"> <li>1. Compruebe el parámetro "Servidor NTP".</li> <li>2. Compruebe la configuración del firewall.</li> <li>3. Compruebe el entorno de la red.</li> <li>4. Póngase en contacto con el administrador de la red para obtener ayuda.</li> </ol>
<b>Errores LDAP</b>		
596001	Dirección URL de LDAP vacía.	Introduzca la dirección IP o el puerto del servidor LDAP.
596002	No se pudo conectar con el servidor LDAP.	Compruebe la dirección IP o el puerto del servidor LDAP.

596003	Error de tipo de autenticación.	Compruebe el tipo de autenticación.
596004	La cuenta de LDAP o la contraseña está vacía.	Introduzca el nombre de inicio de sesión y la contraseña.
596005	Compruebe el nombre de inicio de sesión y la contraseña.	Compruebe el nombre de inicio de sesión y la contraseña.
596006	Search root vacío.	Escriba "search root".
596007	No se pudo buscar.	Compruebe "search root".
596008	Search attribute vacío.	Escriba "search attribute".
<b>Errores de Wi-Fi</b>		
597001	Error al conectarse a Wi-Fi AP.	Compruebe la contraseña si el Wi-Fi AP (punto de acceso) requiere contraseña.
597002	No se pudo iniciar la búsqueda de PA.	El escáner no puede escanear en el modo PA. Inténtelo más tarde. Si el mensaje sigue existiendo, póngase en contacto con el distribuidor más cercano.
597003	No se pudo encontrar un PA inalámbrico.	El escáner no busca ningún Wi-Fi AP. Inténtelo de nuevo más tarde. Si el mensaje sigue existiendo, póngase en contacto con el distribuidor más cercano.
<b>Errores SMTP</b>		
530002	No se pudo conectar al servidor de correo.	1. Verifique la dirección del servidor de correo y el número de puerto. 2. Verifique el entorno de la red. 3. Comuníquese con su administrador de red para obtener más ayuda.
530003	No se pudo conectar con el servidor de correo a través de SSL.	Póngase en contacto con su administrador de red para obtener detalles sobre la configuración del servidor de correo. Establezca el cifrado y el método de autenticación correctos.

530004	No se pudo conectar con el servidor de correo porque el servidor requiere conexión SSL.	<ol style="list-style-type: none"> <li>1. Póngase en contacto con su administrador de red para obtener detalles sobre la configuración del servidor de correo.</li> <li>2. Establezca el cifrado y el método de autenticación correctos.</li> <li>3. Cambie la configuración de cifrado a SSL e inténtelo de nuevo.</li> </ol>
531011	El servidor de correo requiere conexión TLS/STARTTLS.	<ol style="list-style-type: none"> <li>1. Póngase en contacto con su administrador de red para obtener detalles sobre la configuración del servidor de correo.</li> <li>2. Establezca el cifrado y el método de autenticación correctos.</li> <li>3. Cambie la configuración de cifrado a TLS/STARTTLS e inténtelo de nuevo.</li> </ol>
531012	El escáner intenta realizar la autenticación pero el servidor de correo no la requiere.	<ol style="list-style-type: none"> <li>1. Póngase en contacto con su administrador de red para obtener detalles sobre la configuración del servidor de correo.</li> <li>2. Establezca el método de autenticación correcto.</li> <li>3. Cambie el método de autenticación a Ninguno e inténtelo de nuevo.</li> </ol>
531013	El método de autenticación replicado por el servidor de correo no se admite en este escáner.	Póngase en contacto con el administrador de la red para obtener ayuda.
538001	Conexión rota durante la transmisión de datos.	<ol style="list-style-type: none"> <li>1. Compruebe el entorno de la red.</li> <li>2. Compruebe si el tamaño de los datos adjuntos es superior al que permite el buzón.</li> </ol>
530421 531421 532421 533421 534421 536421	Es posible que el buzón del destinatario no esté disponible.	Póngase en contacto con el administrador de la red para obtener ayuda.
537550	El nombre de inicio de sesión debe ser el mismo que la dirección De.	La cuenta De y la información de inicio de sesión deben coincidir.



533450	Es posible que el buzón del destinatario no esté disponible.	Compruebe la dirección "Para".
532451 533451 534451 535451 537451	SMTP [451] Acción solicitada anulada: error local en el procesamiento.	Póngase en contacto con el administrador de la red para obtener ayuda.
533452 535452 537452	SMTP [452] Acción de correo solicitada no llevada a cabo: almacenamiento insuficiente del sistema.	Póngase en contacto con el administrador de la red para obtener ayuda.
530500	No se pudo conectar con el servidor de correo a través de TLS/STARTTLS.	<ol style="list-style-type: none"> <li>1. Póngase en contacto con su administrador de red para obtener detalles sobre la configuración del servidor de correo.</li> <li>2. Establezca el cifrado y el método de autenticación correctos.</li> <li>3. Cambie la configuración de cifrado a Ninguno e inténtelo de nuevo.</li> </ol>
532530	El servidor de correo requiere autenticación.	Póngase en contacto con su administrador de red sobre la configuración del servidor de correo, el método de autenticación y la configuración de cifrado.
531534	El servidor de correo rechaza su inicio de sesión.	<ol style="list-style-type: none"> <li>1. Si utiliza Gmail como servidor de correo, active "Acceso para aplicaciones menos seguras". O habilite la verificación de dos pasos y luego cree una "contraseña de aplicación" para el escáner.</li> <li>2. Si utiliza Gmail como servidor de correo, puede iniciar sesión en el lugar A y, al mismo tiempo, alguien usa su cuenta para iniciar sesión en el lugar B, Gmail rechazará el inicio de sesión de esa otra persona.</li> <li>3. Póngase en contacto con el administrador del servidor de correo.</li> </ol>
531535	No se pudo iniciar sesión en el servidor de correo.	<ol style="list-style-type: none"> <li>1. El servidor requiere autenticación.</li> <li>2. Compruebe el nombre de inicio de sesión y la contraseña.</li> </ol>
533001	Las direcciones Para, CC y BCC están vacías.	Introducir la dirección de correo electrónico.

533550	Es posible que el buzón del destinatario no esté disponible.	1. Marque la dirección "Para". 2. Si el servidor de correo es Microsoft Exchange, verifique la configuración del servidor de correo, ¿la IP de la máquina está permitida para enviar correo?
535552 537552	SMTP [552] Acción de correo solicitada anulada: asignación de almacenamiento superada	1. Compruebe la dirección "Para". 2. Compruebe la asignación de almacenamiento del buzón. 3. Póngase en contacto con el administrador de la red para obtener ayuda.
533553	La dirección del destinatario no es correcta.	Compruebe la dirección "Para".
532440 532553 532554 537554	Es posible que la dirección "De" no sea correcta	Compruebe la dirección "De".
532501	La dirección del campo De no es válida.	Compruebe la dirección "De".
533504	Comando HELO rechazado.	Compruebe el "nombre del host" y el "nombre del dominio".
<b>Errores de FTP</b>		
540002	No se pudo conectar con el servidor FTP.	Asegúrese de que el servidor FTP no se ha cerrado y que el número de puerto es correcto. Si el error no desaparece, póngase en contacto con el administrador de la red.
540003	No se pudo conectar con el servidor FTP (via SSL).	Asegúrese de que el servidor FTP no se ha cerrado y que el número de puerto es correcto. Si el error no desaparece, póngase en contacto con el administrador de la red.
540004	Error de nombre de inicio de sesión FTP	Compruebe el nombre de inicio de sesión e inténtelo de nuevo.
540005	Error de contraseña FTP	Compruebe la contraseña e inténtelo de nuevo.
540020 540021	La conexión de control FTP está rota.	1. Póngase en contacto con su administrador de red para comprobar el registro del servidor FTP. 2. Compruebe el entorno de la red.

540023	El servidor FTP no abre la conexión de datos al escáner.	<ol style="list-style-type: none"> <li>1. Póngase en contacto con su administrador de red para comprobar la configuración del firewall.</li> <li>2. Póngase en contacto con el administrador del servidor para comprobar el registro del servidor FTP.</li> <li>3. Cambie el modo Activo al modo Pasivo e inténtelo de nuevo.</li> </ol>
546005	Conexión de datos rota durante la transmisión.	<ol style="list-style-type: none"> <li>1. Póngase en contacto con el administrador del servidor para comprobar el registro del servidor.</li> <li>2. Compruebe el entorno de la red.</li> </ol>
549002	No se pudo abrir la conexión de datos del modo Pasivo con el servidor FTP.	<ol style="list-style-type: none"> <li>1. Póngase en contacto con su administrador de red para comprobar la configuración del firewall.</li> <li>2. Póngase en contacto con su administrador de red para comprobar el registro del servidor FTP.</li> </ol>
540421	El servidor FTP replica que el servicio no está disponible y cierra la conexión de control.	<ol style="list-style-type: none"> <li>1. Demasiadas conexiones desde esta dirección IP. Póngase en contacto con su administrador de servidor FTP.</li> <li>2. El servidor FTP se cerró y no puede proporcionar servicios.</li> <li>3. Inténtelo de nuevo más tarde. Si el problema persiste, póngase en contacto con el administrador del servidor FTP.</li> </ol>
546425	No se pudo abrir la conexión de datos con el servidor FTP.	Póngase en contacto con el administrador de red para comprobar la configuración del firewall y el registro del servidor FTP.
544450	Acción de archivo	
546450	solicitada no llevada a	El archivo ya existe y está bloqueado por Windows.
548450	cabo.	
546452	Acción solicitada no llevada a cabo. Espacio de almacenamiento	
548452	insuficiente en el sistema.	Pida al administrador de FTP que aumente el espacio de almacenamiento asignado o elimine archivos innecesarios.
540550	No se pudo acceder al directorio de destino o el directorio se ha eliminado.	<ol style="list-style-type: none"> <li>1. Compruebe si el directorio existe o no.</li> <li>2. Compruebe si el directorio está vacío o no.</li> </ol>
541550	[500] Códigos. No se	
542550	aceptó al comando y la	
546550	acción solicitada no se llevó a cabo.	Póngase en contacto con el administrador de la red.

543421	El servidor no admite el modo activo.	Habilite el "modo pasivo" y vuelva a intentarlo.
546553 548553	Acción solicitada no llevada a cabo. Nombre de archivo no permitido.	Cambie el nombre de archivo o elimine espacios o caracteres especiales del nombre de archivo.
<b>Errores CIFS</b>		
560029	La cuenta está bloqueada. Póngase en contacto con el administrador de la red.	Póngase en contacto con el administrador de la red para obtener ayuda.
560033	No se pudo iniciar sesión en el equipo de destino.	Compruebe el dominio en la configuración de red.
560034	Error en la relación de confianza entre esta estación de trabajo y el dominio principal.	Póngase en contacto con el administrador de la red para obtener ayuda.
561003	La dirección IP de la PC de destino no es correcta.	<ol style="list-style-type: none"> <li>1. Compruebe el cable o conector de red.</li> <li>2. Verifique si la URL o la dirección IP es correcta.</li> <li>3. Compruebe si la opción "Compartir impresoras y archivos para redes Microsoft" está habilitada.</li> </ol>
561005	Acceso denegado desde el equipo de destino.	Compruebe los permisos de acceso de la carpeta compartida en el equipo de destino.
561006	El archivo está cerrado durante las comunicaciones.	Compruebe el equipo de destino.
561032	Error en el nombre de carpeta de uso compartido	Compruebe si el nombre de la carpeta compartida es correcto.
562005	La carpeta compartida no existe durante la transmisión.	Compruebe el equipo de destino.
562006	El nombre de la carpeta compartida no es correcto.	Compruebe la configuración del perfil y el nombre de la carpeta compartida en el equipo de destino.
562088	El equipo de destino no responde dentro del período de tiempo de espera.	Servidor ocupado. Intente escanear a CIFS nuevamente más tarde.
563021	El servicio SMB no está preparado.	<ol style="list-style-type: none"> <li>1. Espere a la inicialización del servicio SMB y pruebe la operación de digitalizar a SMB de nuevo más tarde.</li> <li>2. Compruebe el mismo nombre de host en una máquina diferente.</li> </ol>

563039	Disco lleno.	Libere de espacio en disco.
569001	Conexión rota durante la comunicación.	Compruebe el cable o el conector de red. Compruebe si la dirección URL o IP es correcta.
569033	La ruta de acceso compartida no es correcta. No hay carpeta compartida en la dirección URL.	Compruebe si la dirección URL o IP es correcta.
569020	El equipo de destino no responde dentro del período de tiempo de espera.	Servidor ocupado. Intente escanear a CIFS nuevamente más tarde.
<b>Errores de SharePoint</b>		
555400	Error del parámetro errorRequest del servidor.	Compruebe si la información de inicio de sesión, como el nombre de usuario, la contraseña, la dirección IP del servidor, el dominio, la dirección URL de ubicación o la subcarpeta, es correcta y compruebe también el estado de la conexión de red.
555401	Error del servidor: Error al iniciar sesión.	Compruebe si la información de inicio de sesión, como el nombre de usuario, la contraseña, la dirección IP del servidor, el dominio o la dirección URL es correcta y compruebe también el estado de la conexión de red.
555402	Los datos adjuntos superan el límite.	Informe al administrador del servidor que cambie el tamaño máximo de carga de archivo. Y compruebe la configuración con el administrador del servidor.
<b>Errores HTTP</b>		
550002	No se pudieron recibir los datos.	Compruebe el entorno de la red.
550004	Longitud de datos incorrecta.	Inténtelo de nuevo.
556001	La dirección URL del servidor HTTP no es válida.	Compruebe el formato de dirección URL.
556002	No se pudo conectar con el servidor HTTP.	1. Compruebe el nombre del servidor o la dirección IP en la dirección URL. 2. Compruebe el entorno de la red.

556003	La conexión está rota y no se puede enviar el encabezado al servidor HTTP.	1. Compruebe el cable o el conector de red. 2. Póngase en contacto con el administrador de la red para obtener ayuda.
556004	La conexión está rota y no se pueden enviar datos al servidor HTTP.	1. Compruebe el cable o el conector de <b>red</b> . 2. Póngase en contacto con el administrador de la red para obtener ayuda.
556005	La conexión está rota y no se pueden recibir datos del servidor HTTP.	1. Compruebe el cable o el conector de red. 2. Póngase en contacto con el administrador de la red para obtener ayuda.
556006	El tamaño de los datos recibidos del servidor HTTP es incorrecto.	El tamaño de los datos recibidos no es igual a la longitud del contenido. 1. Compruebe el cable o el conector de red. 2. Póngase en contacto con el administrador de la red para obtener ayuda.
<b>Errores AWIP</b>		
557001	No se pudo conectar con la aplicación remota.	Compruebe el entorno de la red.
557002~ 557005	No se pudo enviar el archivo a la aplicación remota.	Compruebe el cable y el conector de red. Póngase en contacto con el administrador de la red para obtener ayuda.
<b>Errores del sistema</b>		
150001	Escáner no preparado	Reinicie la máquina e inténtelo de nuevo. Si el error no desaparece, póngase en contacto con el personal de servicio técnico.
150004	Acceso no autorizado a la red; inicie sesión primero.	Inicie sesión primero.
151004~ 151010	No se pudo guardar el archivo digitalizado.	Reinicie la máquina e inténtelo de nuevo. Si el error no desaparece, póngase en contacto con el personal de servicio técnico.
152004~ 152005	Error en el parámetro de digitalización.	
152006	No se pudo asignar memoria.	
152999 153001~ 153003	Error interno	

153005	Memoria insuficiente.	Reduzca la resolución de digitalización o seleccione un formato de archivo diferente. También puede reducir el número de páginas que se van a digitalizar.
153010 153020~ 153026 153021	Error interno	Reinicie la máquina e inténtelo de nuevo. Si el error no desaparece, póngase en contacto con el personal de servicio técnico.
153022	Escáner ocupado.	
153023~ 153026	Error interno	
170004	Error interno	Reinicie la máquina e inténtelo de nuevo. Si el error no desaparece, póngase en contacto con el personal de servicio técnico.
170005	Acción de envío detenida	Reinicie la máquina e inténtelo de nuevo. Si el error no desaparece, póngase en contacto con el personal de servicio técnico.
170011	No se pudo enviar el informe de archivado al correo electrónico.	Compruebe la configuración de SMTP o póngase en contacto con su administrador de red.
171201 172202 173204	Error interno	Reinicie la máquina e inténtelo de nuevo. Si el error no desaparece, póngase en contacto con el personal de servicio técnico.
175101	No se pudo guardar el archivo en la carpeta pública.	
175102	Espacio en disco de la carpeta pública insuficiente.	Póngase en contacto con el administrador de la red para obtener ayuda.
175201~ 175205	No se pudo guardar el archivo en la carpeta pública.	Reinicie la máquina e inténtelo de nuevo. Si el error no desaparece, póngase en contacto con el personal de servicio técnico.
176003	Error interno	
177102	Espacio en disco de la carpeta pública insuficiente.	Póngase en contacto con el administrador de la red para obtener ayuda.
178102 179204	No se puede obtener la dirección IP.	
180001~ 180002	Error interno	Reinicie la máquina e inténtelo de nuevo. Si el error no desaparece, póngase en contacto con el personal de servicio técnico.

180010	Acción de envío detenida.	Reinicie la máquina e inténtelo de nuevo. Si el error no desaparece, póngase en contacto con el personal de servicio técnico.
182001	No se pudo crear la imagen de miniatura.	Reinicie la máquina e inténtelo de nuevo. Si el error no desaparece, póngase en contacto con el personal de servicio técnico.
182002	Acción de creación de miniatura detenida.	Reinicie la máquina e inténtelo de nuevo. Si el error no desaparece, póngase en contacto con el personal de servicio técnico.
183006 185201	Error interno	Reinicie la máquina e inténtelo de nuevo. Si el error no desaparece, póngase en contacto con el personal de servicio técnico.
<b>Errores BM2 y VSL</b>		
200100	Para utilizar la función [BM2], primero debe instalar Button Manager V2 en el equipo.	Compruebe si Button Manager se ha instalado en el equipo.
200101	Desconexión VSL.	Compruebe si la conexión VSL del equipo todavía funciona.
<b>Errores del escáner</b>		
000016	Error de prueba de lectura y escritura UART.	Reinicie el dispositivo. Si el error persiste, llame al servicio para reemplazar la placa principal.
000017	Compartimento del motor	Reinicie el dispositivo. Si el error persiste, llame al servicio para reemplazar el motor.
000020	Error de descargar de firmware	Compruebe el archivo de firmware e inténtelo de nuevo.
000022	Error de apagado de la lámpara.	Reinicie el dispositivo. Si el error persiste, llame al servicio para reemplazar la lámpara.
000023	Error de prueba de lectura y escritura de la memoria flashrom.	Reinicie el dispositivo. Si el error persiste, llame al servicio para reemplazar la placa principal.
000024	Error prueba LVDS AFE del cabezal inferior del ADF.	Reinicie el dispositivo. Si el error persiste, llame al servicio para reemplazar la placa principal.
000025	Error prueba LVDS AFE del cabezal superior del ADF.	Reinicie el dispositivo. Si el error persiste, llame al servicio para reemplazar la placa principal.



000029	Error de prueba de lectura y escritura AFE ADF.	Reinicie el dispositivo. Si el error persiste, llame al servicio para reemplazar la placa principal.
002013	Atasco de papel.	Abra la puerta delantera para quitar el papel atascado.
002014	Cubierta del ADF abierta.	Cierre la cubierta del ADF.
002015	No hay papel en el ADF.	Cargue papel en el alimentador automático de documentos.
002024	Error de prueba de lectura y escritura de la memoria NVRAM.	Reinicie el dispositivo. Si el error persiste, llame al servicio para reemplazar la placa principal.
002033	Página torcida.	Quite el papel. Abanique el papel e inténtelo de nuevo.
002036	Error del sensor ultrasónico	Reinicie la máquina e inténtelo de nuevo. Si el error no desaparece, póngase en contacto con el personal de servicio técnico.
002037	Error prueba AFE del cabezal inferior del ADF.	Reinicie el dispositivo. Si el error persiste, llame al servicio para reemplazar la placa principal.
002040	Error de comprobación del ventilador	Reinicie la máquina e inténtelo de nuevo. Si el error no desaparece, póngase en contacto con el personal de servicio técnico.
003003	Error de prueba de lectura y escritura de la memoria DRAM.	Reinicie el dispositivo. Si el error persiste, llame al servicio para reemplazar la placa principal.
003004	Error de prueba de lectura y escritura de la memoria DRAM del ADF.	Reinicie el dispositivo. Si el error persiste, llame al servicio para reemplazar la placa principal.
003006	Error de comprobación de la luz del cabezal inferior del ADF.	Reinicie el dispositivo. Si el error persiste, llame al servicio para reemplazar la lámpara.
003010	Error de comprobación de la luz del cabezal superior del ADF.	Reinicie el dispositivo. Si el error persiste, llame al servicio para reemplazar la lámpara.
003101	Inserción múltiple.	Quite el papel. Abanique el papel e inténtelo de nuevo.

003211	Página no insertada.	Asegúrese de que el borde del documento toca ligeramente las guías de papel e inténtelo de nuevo.
--------	----------------------	---

## Servicio técnico

---

Antes de ponerse en contacto con Avision, prepare la siguiente información consultando la sección 4.14 "Pestaña de información":

- \* Numero de serie del escáner y numero de revisión (localizado en la parte de abajo del escáner).
- \* Configuración de su equipo (ej. tipo CPU, tamaño de RAM, espacio disponible en el disco duro, tarjeta de vídeo tarjeta de interfaz, etc.) .
- \* El nombre y versión del programa de aplicación del escáner,
- \* la versión del controlador del escáner.

Por favor llámenos al:

### Otras áreas

#### **Avision Inc.**

No.20, Creation Road I, Science-Based Industrial Park, Hsinchu, Taiwan, R.O.C.

Número de teléfono: 886-3-5782388

Número de fax: 886-3-5777017

Correo electrónico: [service@avision.com.tw](mailto:service@avision.com.tw)

Sitio Web: <http://www.avision.com>

### US y Canadá

#### **Avision Labs, Inc.**

6815 Mowry Ave., Newark CA 94560, USA

Número de teléfono: +1 (510) 739-2369

Número de fax: +1 (510) 739-6060

Correo electrónico: [support@avision-labs.com](mailto:support@avision-labs.com)

Sitio Web: <http://www.avision.com>

## **China Área**

### **Technical Support Center in Shanghai**

7A, No.1010, Kaixuan Road, Shanghai 200052 P.R.C.

Número de teléfono: +86-21-62816680

Número de fax: +86-21-62818856

Correo electrónico: sales@avision.net.cn

Sitio Web: <http://www.avision.com.cn>

## **Área de Europa**

### **Avision Europe GmbH**

Bischofstr. 101 D-47809 Krefeld Germany

Número de teléfono: +49-2151-56981-40

Número de fax: +49-2151-56981-42

Correo electrónico: info@avision-europe.com

Sitio Web: <http://www.avision.de>

## **Espaço Brasil**

### **Avision Brasil Ltda.**

Avenida Jabaquara, 2958 - Cj. 75 - Mirandópolis -

CEP: 04046-500 - São Paulo, Brasil

TEL: +55-11-2737-6062

E-MAIL: suporte@avisionbrasil.com.br

Web Site: <http://www.avisionbrasil.com.br>

# 13 Especificaciones

**Todas las especificaciones están sujetas a posibles cambios sin previo aviso.** Para obtener especificaciones detalladas y actualizadas, consulte nuestro sitio Web en <http://www.avision.com>.

Elementos	Especificaciones	
<b>Número de modelo: FL-2002H</b>		
<b>Especificaciones generales</b>		
Descripción del sistema	Escáner de red	
Sensor de imagen	CIS (Contact Image Sensor)	
Fuente luminosa	Barra de luz de LED	
Resolución óptica	600 x 600 ppp	
Resolución de salida	72~1200 dpi (PC Scan)	
Calidad de salida	Entrada: Color de 48 bits Salida: Color de 24 bits Escala de grises de 8 bits Monocromo de 1 bit	
Tamaño de la memoria	SRAM de 512	
Tamaño de la pantalla LCD	8 pulgadas	
Conexiones externas	1. RJ-45 (para administración de red) 2. USB 3.2 Gen 1X1	
Conexión de red	RJ-45 Ethernet 10/100/1000 Mb, Wi-Fi	
Formato de salida	JPEG, TIFF (One-Page TIFF), M-TIFF (Multi-Page TIFF), PDF (One-Page PDF), *M-PDF (Multi-Page PDF), PDF/A(M-PDF), PNG	
Resolución	100 dpi, 150 dpi, *200 dpi, 300 dpi, 400 dpi, 600 dpi	
Dimensiones (ANxFOxAL) Mín. Máx.	316 x 207 x 178 mm (12,44 x 8,15 x 7,01 pulgadas) 316 x 675 x 254 mm (12,44 x 26,57 x 10 pulgadas)	
Peso	4,2 kg (9,26 lb)	
Requisitos de alimentación	100~240 Vca, 50/60 Hz	
Fuente de alimentación	24 Vcc, 1,5 A	
Entorno de funcionamiento	Temperatura	10 °C~35 °C
	Humedad	10 %~85 % RH
<b>Tamaño digitalización</b>		
Capacidad de papel del ADF	50 hojas (papel de 80 g/m <sup>2</sup> o 20 lb)	
Tamaño de papel del ADF	74 x 52 mm (2.9 x 2 pulgadas) ~ 216 x 356 mm (8,5 x 14 pulgadas)	
Grosor del papel	50 ~ 413 g/m <sup>2</sup> (12~110 lb)	

<b>Especificación de red</b>	
Conectividad	RJ-45 Ethernet 10/100/1000 Mb, Wi-Fi
Protocolo de comunicación	IPv4, TCP, UDP, DHCP, SSL/TLS, DNS, DDNS, SMTP, LDAP, LDAPS, SMTP, SMTPS, HTTP, HTTPS, MIME, FTP, FTPS, SMB, Ipsec, 802.1x
Requisitos de configuración	<ol style="list-style-type: none"> <li>1. Dirección IP</li> <li>2. Máscara de subred</li> <li>3. Puerta de enlace</li> <li>4. Servidor SMTP</li> <li>5. Servidor FTP</li> </ol>
<b>Especificación de correo electrónico</b>	
Protocolo de comunicación	SMTP
Límite de separación	1 MB, 3 MB, 5 MB, 10 MB, 30 MB e ilimitado
Aplicación de servidor de correo admitida	Lotus Mail Server 5.0 MS Exchange Server 2000 RedHat 7.0 SendMail MAC Mail Server en OS 9.04
<b>Especificación de archivado</b>	
Protocolo de comunicación	FTP, FTPS, FTPES, SharePoint, y SMB
Número máximo de perfiles de archivado	50

**Wi-Fi Specifications:**

Standard	IEEE 802.11 b/g/n standards compliant
Wireless LAN	1T1R Mode
Frequency Range	2.412 ~ 2.484GHz ( subject to local regulations)
Modulation Type	CCK, DQPSK, DBPSK for DSSS 64QAM, 16QAM, QPSK, BPSK for OFDM
Modulation Technology	DSSS, OFDM
Transfer Rate	802.11b: up to 11Mbps 802.11g: up to 54Mbps 802.11n: up to 72.2Mbps
Output Power	802.11b: 149.279mW 802.11g: 360.579mW 802.11n (HT20): 345.939mW
Antenna	PCB antenna
Security	WEP 64/128, TKIP, WPA, WPA2 mixed, 802.1x and 802.11i